

Е-RU.АЯ04.В.00041.Р1

21 октября 2011

31 декабря 2012

продукции машиностроения Федерального государственного унитарного предприятия «Всероссийский научно-исследовательский институт стандартизации и сертификации в машиностроении» (ОС «ПРОММАШ») 123007, г. Москва, ул. Шеногина, 4, ОГРН 1037739388939, № РОСС RU.0001.11АЯ04 с 20.03.2008 г. по 20.03.2013 г. тел. (499) 259-74-85, факс (499) 256-14-77, e-mail 203-1@gost.ru

МАРКА	ЛУИДОР
КОММЕРЧЕСКОЕ НАИМЕНОВАНИЕ	—
ТИП	2236
ШАССИ	Базовые транспортные средства: MERCEDÉS-BENZ Sprinter 309CDI, 311CDI, 313CDI, 315CDI, 316CDI, 318CDI, 319CDI, 411CDI, 413CDI, 415CDI, 416CDI, 418CDI, 419CDI, 509CDI, 511CDI, 513CDI, 515CDI, 516CDI, 518CDI, 519CDI
МОДИФИКАЦИИ	223600, 22360А, 22360В, 22360С, 22360D, 22360Е, 223601, 223602, 223603, 223604, 223605, 223610, 223611, 223612, 223613, 223620, 223621, 223622, 223623, 223624, 223630, 223631, 223640, 223641, 223642, 223643, 223644, 223645, 223646, 223647, 223648, 22362А, 223650, 223651, 223652, 223653, 223654, 223655, 223656, 223657, 223658, 223659, 223660, 223661, 223662, 223663, 223664, 223665, 223666, 223667, 223668, 223669, 2236А0, 2236А7, 2236В0, 2236В7, 2236С0, 2236С7
КАТЕГОРИЯ	М ₂ - автобус класса В (223600, 223605, 223610, 223601, 223611, 223612, 223613, 223620, 223621, 223630, 223631, 223640, 223642, 223645, 223647, 223648, 223650, 223651, 223654, 223655, 223656, 223657, 223658, 223659, 223660, 223663, 223664, 223667, 223668) , М ₂ - автобус класса А (223624, 22362А, 22360В, 223604, 22360А), М ₂ - автобус класса II (22360С, 22360D, 22360Е), М ₂ - специальное пассажирское транспортное средство класса В (223602, 223603, 223622, 223623, 223641, 223643, 223644, 223646, 223652, 223653, 223661, 223662, 223665, 223666, 223669), М ₂ С (2236А0, 2236А7, 2236В0, 2236В7, 2236С0, 2236С7)

ЭКОЛОГИЧЕСКИЙ КЛАСС	3 (с дв. ОМ646 (646.990, 646.989) 4 (с дв. ОМ646 (646.984, 646.985, 646.986), ОМ642 (642.992), ОМ651 (651.955) 5 (с дв. ОМ651 (651.955, 651.957) , ОМ642 (642.896)
КОД ОКП / ТН ВЭД	45 1720 (для мод. 223600, 223610, 223605, 22360А, 223604, 22360В, 223620, 22362А, 223624, 223630, 22360С, 22360D, 22360Е, 223640, 223645, 223647, 223648, 223650, 223654, 223655, 223659, 223663, 223667, 223668), 45 1726 (для мод. 223601, 223611, 223612, 223613, 223621, 223631, 223642, 223651, 223653, 223656, 223657, 223658, 223660, 223664), 45 1786 (для мод. 223602, 223603, 223622, 223623, 223641, 223643, 223644, 223646, 223652, 223661, 223662, 223665, 223666, 223669), 45 1785 (для мод. 2236А0, 2236А7, 2236В0, 2236В7, 2236С0, 2236С7) / 8702 10
ЗАЯВИТЕЛЬ И ЕГО АДРЕС	Общество с ограниченной ответственностью Производственно-коммерческая фирма «Луидор» (ООО ПКФ «Луидор») 603028, г. Н.Новгород, Московское шоссе, д. 86А, Российская Федерация, ОГРН 1045207142870 тел. (831) 466-80-81, факс (831) 466-80-81
ИЗГОТОВИТЕЛЬ И ЕГО АДРЕС	Общество с ограниченной ответственностью Производственно-коммерческая фирма «Луидор» (ООО ПКФ «Луидор») 603028, г. Н.Новгород, Московское шоссе, д. 86А, Российская Федерация, ОГРН 1045207142870 тел. (831) 462-52-95, факс (831) 466-55-93
ПРЕДСТАВИТЕЛЬ ИЗГОТОВИТЕЛЯ И ЕГО АДРЕС	—
СБОРОЧНЫЙ ЗАВОД И ЕГО АДРЕС	603028, г. Н.Новгород, Московское шоссе, д. 86А, Российская Федерация, ОГРН 1045207142870 тел. (831) 462-52-95, факс (831) 466-55-93
ПОСТАВЩИК СБОРОЧНЫХ КОМПЛЕКТОВ И ЕГО АДРЕС	—

соответствуют установленным в Российской Федерации требованиям технического регламента «О безопасности колесных транспортных средств».

Действие данного ОДОБРЕНИЯ ТИПА ТРАНСПОРТНОГО СРЕДСТВА распространяется на серийно выпускаемую продукцию.

Данное ОДОБРЕНИЕ ТИПА ТРАНСПОРТНОГО СРЕДСТВА без приложений не действительно.

Приложение 1	Общие характеристики транспортного средства
Приложение 2	Перечень документов, явившихся основанием для оформления ОДОБРЕНИЯ ТИПА ТРАНСПОРТНОГО СРЕДСТВА
Приложение 3	Описание маркировки транспортного средства
Приложение 4	Общий вид транспортных средств на 5 страницах

E-RU.АЯ04.В.00041.Р1

ДОПОЛНИТЕЛЬНАЯ ИНФОРМАЦИЯ мод. 223600, 223605, 223610, 223601, 223611, 223612, 223613, 223620, 223621, 223630, 223631, 223640, 223642, 223645, 223647, 223648, 223650, 223651, 223654, 223655, 223656, 223657, 223658, 223659, 223660, 223663, 223664, 223667, 223668, 223624, 22362А, 22360В, 223604, 22360А, 22360С, 22360D, 22360Е – предназначены для коммерческих перевозок, мод.223602, 223603, 223622, 223623, 223641, 223643, 223644, 223646, 223652, 223653, 223661, 223662, 223665, 223666, 223669 – не предназначены для коммерческих перевозок, транспортное средство скорой медицинской помощи: мод. 2236А0, 2236А7 – класс А; мод. 2236В0, 2236В7 – класс В; мод. 2236С0, 2236С7- класс С

Руководитель органа по сертификации

подпись

А.В. Куликов

инициалы, фамилия

ОДОБРЕНИЕ ТИПА ТРАНСПОРТНОГО СРЕДСТВА УТВЕРЖДЕНО

Внесена запись в реестр за № E-RU.АЯ04.В.00041.Р1 от 21 октября 2011 г.

Заместитель руководителя РОССТАНДАРТА

наименование федерального органа исполнительной власти, выполняющего функции компетентного административного органа Российской Федерации в соответствии с Женевским Соглашением 1958 года

подпись

А.В. Зажигалкин

инициалы, фамилия

E-RU.AЯ04.B.00041.P1

ОБЩИЕ ХАРАКТЕРИСТИКИ ТРАНСПОРТНОГО СРЕДСТВА

Колесная формула / ведущие колеса	4x2 / задние (для мод. 22360?, 22364?, 2236?0); 4x4 / все (для мод. 22365?, 22366?, 2236?7)
Схема компоновки транспортного средства	полукапотная
Расположение двигателя	переднее продольное
Тип кузова / количество дверей	цельнометаллический, сварной/ две двери кабины, одна сдвижная или распашная дверь справа (для мод. 223600, 22360А, 223601, 223604, 223605, 22360В; 223620, 22362А, 223621, 223624, 223602, 223603; 223622, 223623, 22360С, 22360D, 22360Е, 223640, 223642, 223645, 223647, 223648, 223641, 223643, 223644, 223646, 223650, 223651, 223652, 223653, 223654, 223659, 223660, 223661, 223662, 223665, 223666, 223667, 223668, 223669, 2236А0, 2236А7, 2236В0, 2236В7, 2236С0, 2236С7) или без нее (для мод. 223610, 223611, 223612, 223613; 223630, 223631, 223655, 223656, 223657, 223658, 223663, 223664, 223655) и с двустворчатой распашной дверью сзади

для модификаций:	Количество мест для сидения	Пассажировместимость
223600, 223650	1+2 / 17	19
22360А	1+2 / 17	22
22360С	1+2 / 17	26
223601, 223651	1+2 / 14	16
223602, 223652	1+2 / 18	20
223603, 223653	1+2 / 15	17
223604	1+2 / 19	22
22360D	1+2 / 19	26
223605, 223654	1+2 / 18	20
22360В	1+2 / 18	22
22360Е	1+2 / 18	26
223610, 223655	1 / 18	18
223611, 223656	1 / 15	15
223612, 223657	1 / 19	19
223613, 223658	1 / 16	16
223620, 223659	1+2 / 14	16
22362А	1+2 / 14	22
223621, 223660, 223645, 223648, 223668	1+2 / 11	13
223622, 223661	1+2 / 15	17
223624	1+2 / 16	22
223630, 223663	1 / 15	15
223631, 223664	1 / 16	16
223640	1+2 / 14	16
223641	1+2 / 13	15
223642	1+1 / 15	16
223623, 223662, 223643, 223644, 223646, 223647, 223665, 223667	1+2 / 12	14
223666	1+2 / 13	15
223669	1+2 / 9	11

E-RU.АЯ04.В.00041.Р1

для модификаций:	Количество мест для сидения	Пассажировместимость
2236A0, 2236A7	1+2/2	4
2236B0, 2236B7	1+2/3	5
2236C0, 2236C7	1+1/4	5

Габаритные размеры, мм

- длина	5910...7345
- ширина	2095
- высота	2435...3235
База	3665 или 4325
Колея передних/задних колес, мм	1710 - 1732 / 1708 – 1738 (1521 для двойных или 1656 для особо широких колес «SuSi»)

Модификации:	Масса транспортного средства в снаряженном состоянии, кг	Полная масса транспортного средства, кг технически допустимая	Максимальная осевая масса (технически допустимая), кг	
			на переднюю ось, кг	на заднюю ось, кг
223600, 223650, 22360A, 22360C, 223601, 223651, 223602, 223652, 223603, 223653, 223604, 22360D, 223605, 223654, 22360B, 2360E, 223610, 223655, 223611, 223656, 223612, 223657, 223613, 223658, 223620, 223659, 22362A, 223621, 223660, 223622, 223661, 223623, 223662, 223624, 223630, 223663, 223631, 223664, 223665, 223666, 223667, 223668, 223669	2850...3258	5000	1614...1669	3331...3386
223640, 223641, 223642, 223643, 223644, 223645, 223646, 223647, 223648	2710...2760	3880	1630...1650	2230...2250
2236A0, 2236A7, 2236B0, 2236B7, 2236C0, 2236C7	2240...4540	3500...5000	1650...2000	2250...3500

для модификаций на базе:	509CDI, 309CDI	511CDI, 311CDI, 411CDI	515CDI, 315CDI, 415CDI
Двигатель (марка, тип)	Daimler AG, Mercedes-Benz, OM 646 DE22LA		
	646.990	646.989	
	четырёхтактный, с воспламенением от сжатия, с турбонадувом		
	4, рядное		
- количество и расположение цилиндров			
- рабочий объем, см ³	2148		
- степень сжатия	18.0		
Максимальная мощность, кВт (мин ⁻¹) по Правилам ЕЭК ООН № 85	65 (3800)	80 (3800)	110 (3800)
Максимальный крутящий момент, Нм (мин ⁻¹)	240 (1400...2400)	290 (1600...2400)	330 (1800...2400)
Топливо	дизельное		

E-RU.AЯ04.B.00041.P1

двигатели:	646.990		646.989		
Система питания	Bosch, непосредственный впрыск топлива с общей рампой				
Блок управления (маркировка)	ED 6089		ED 6088 или ED 6087		
ТНВД (марка, тип)	Bosch PH 0010				
Насос-форсунки (тип, маркировка)	Bosch, IN 6005 или A 646 070 02 87				
Нагнетатель воздуха (тип, маркировка)	IHI, AL2008 или AL2009				
Воздушный фильтр (марка, тип)	Mercedes-Benz, FP 7007, сухой, с бумажным фильтрующим элементом				
Система выпуска и нейтрализации отработавших газов	Mercedes-Benz, один глушитель, система нейтрализации отработавших газов отсутствует				
Глушитель (маркировка)	SH 6003 или A 639 490 02 01				
для модификаций на базе:	509CDI, 309CDI	511CDI, 311CDI, 411CDI	515CDI, 315CDI, 415CDI	313CDI, 315CDI, 515CDI, 415CDI	318CDI, 418CDI, 518CDI
Двигатель (марка, тип)	Daimler AG, Mercedes-Benz				
	OM 646 DE22LA				OM 642 DE30LA
	646.984	646.985	646.985	646.986	642.992
	четырёхтактный, с воспламенением от сжатия, с турбонаддувом				
	4, рядное				6, V-образное
- количество и расположение цилиндров	2148				2987
- рабочий объем, см ³	18.0				17.7
- степень сжатия	65 (3800)				135 (3800)
Максимальная мощность, кВт (мин ⁻¹) по Правилам ЕЭК ООН № 85	80 (3800)	110 (3800)	95/110 (3800)	400	
Максимальный крутящий момент, Нм (мин ⁻¹)	230/220 (1600...2600)	280 (1600...2400)	330 (1800...2400)	305/330 (1200...2400)	400 (1600...2600)
Топливо	дизельное				
двигатели:	646.984	646.985	646.985	646.986	642.992
Система питания	Bosch, непосредственный впрыск топлива с общей рампой				
Блок управления (маркировка)	A 646 153 64 79 или ED 6080, ED 6107	A 646 150 01 79 или ED 6083, A 646 153 63 79, ED 6079, ED 6106	A 646 150 00 79 или ED 6082, ED 6078, A 646 153 62 79	ED 6105 или ED 6103	A 642 53 10 79 или ED 6081, ED 6108
ТНВД (марка, тип)	Bosch, PH 0010				Bosch, PH 0012 или A642 070 02 01
Насос-форсунки (тип, маркировка)	Bosch, IN 6007 или A 646 070 11 87				Bosch, IN 0013 или A642 070 04 87, A642 070 05 87
Нагнетатель воздуха (тип, маркировка)	Borg Warner Turbo Systems, AL 0038+AL 0039; Honeywell Garrett, AL 0040; ISCI, AL 0041				Borg Warner Turbo Systems или 3K Warner, KKK AL 0042 или A642 090 02 80
Воздушный фильтр (марка, тип)	Mercedes-Benz, FP 7007, сухой, с бумажным фильтрующим элементом				

E-RU.АЯ04.В.00041.Р1

двигатели:	646.984, 646.985, 646.986				642.992
Система выпуска и нейтрализации отработавших газов	один глушитель, нейтрализатор отработавших газов				Mercedes-Benz, один, два или четыре глушителя, нейтрализатор отработавших газов
Нейтрализатор (маркировка) - 1 ступень	КТ 6033 или А 906 490 00 14				
Глушители (маркировка) - 1 ступень	SH 6008 или А 906 490 18 01				SH 6008 или А 906 490 18 01, А 906 490 37 01
Фильтр твердых частиц	PF 6000 или PF 6003				PF 6004 или PF 6001
для модификаций на базе:	311CDI	315CDI, 415CDI, 515CDI	313CDI, 413CDI, 513CDI	316CDI, 416CDI, 516CDI	319CDI, 419CDI, 519CDI
Двигатель (марка, тип)	Daimler AG, Mercedes-Benz				
	OM 651 DE22LA				OM 642 DE30LA
	651.955		651.955 или 651.957		642.896
	четырёхтактный, с воспламенением от сжатия, с турбонаддувом				
	4, рядное				6, V-образное
- количество и расположение цилиндров					
- рабочий объем, см ³	2143				2987
- степень сжатия	16.2				17.7
Максимальная мощность, кВт (мин ⁻¹) по Правилам ЕЭК ООН № 85	85 (3800)	110 (3800)	95 (3800)	120 (3800)	140 (3800)
Максимальный крутящий момент, Нм (мин ⁻¹)	280 (1200...2400)	330 (1200...2400)	305 (1200...2400)	360 (1400...2400)	440 (1400...2400)
Топливо	дизельное				
Система питания	непосредственный впрыск топлива с общей рампой				
	Delphi, Mercedes-Benz				Bosch
Блок управления (маркировка)	ED 6146	ED 6145	ED 6142 или ED 6133	ED 6141 или ED 6132	ED 6136
ТНВД (марка, тип)	Delphi, RH 0017 или А 651 070 00 01, А651 070 07 01				Bosch, PH 0019 или А642 070 08 01
Насос-форсунки (тип, маркировка)	Delphi, IN 0022 или А 651 070 03 87, А651 070 05 87				Bosch, IN 0025 или А 642 070 12 87
Нагнетатель воздуха (тип, маркировка)	Borg Warner Turbo Systems или 3K Warner, KKK AL 2010	Borg Warner Turbo Systems или 3K Warner, KKK AL 2010 или AL 0063			Honeywell Garrett, AL 0046 или А 642 090 57 80
Воздушный фильтр (марка, тип)	Mercedes-Benz, сухой, с бумажным фильтрующим элементом				
	FP 7012 (А 000 090 78 01)				FP 7007

E-RU.АЯ04.В.00041.Р1

двигатели:	651.955, 651.957		642.896	
Система выпуска и нейтрализации отработавших газов	Mercedes-Benz, один глушитель, нейтрализатор отработавших газов		Mercedes-Benz, один, два или четыре глушителя, нейтрализатор отработавших газов	
Нейтрализатор (маркировка) - 1 ступень	КТ 6043, А 906 490 12 14 или КТ 6055, А 906 490 27 14 (для мод. ?13СD1) или КТ 6051, А 906 490 19 14 (для мод. ?11СD1, ?15СD1)		КТ 6044	
Глушители (маркировка) - 1 ступень	SH 6008 или SH 6013		SH 6008 или А 906 490 18 01, А 906 490 37 01	
Трансмиссия (тип)	механическая		гидромеханическая	
Сцепление (марка, тип)	М240 или 260 (только с дв. ОМ642) фрикционное, сухое, однодисковое		—	
Коробка передач (марка, тип)	Mercedes-Benz		Mercedes-Benz	
	NSG 370-6	NSG 400-6	TSG 360/480	W5A380
	с ручным управлением		с автоматическим управлением	
- число передач и передаточные числа	вперед – 6, назад – 1		вперед – 5, назад – 1	
I-	5.014	5.453	5.076	3.595
II-	2.831	2.974	2.610	2.186
III-	1.789	1.873	1.518	1.405
IV-	1.236	1.332	1.000	1.000
V-	1.000	1.000	0.791	0.831
VI-	0.797	0.777	0.675	—
3.X.-	4.569	4.946	4.722	3.167
Раздаточная коробка (марка, тип) (для мод. 22365?, 22366?, 22367?)	Mercedes-Benz, VG 320-3W или VG 28, одно- или двухступенчатая			
- передаточные числа для модификаций на базе:	309СD1, 311СD1, 313СD1, 315СD1, 316СD1, 318СD1, 319СD1		1.00 и / или 1.40 411СD1, 413СD1, 415СD1, 416СD1, 418СD1, 419СD1	
			509СD1, 511СD1, 513СD1, 515СD1, 516 СD1, 518СD1, 519СD1	
Главная передача (тип, маркировка)	Mercedes-Benz, гипоидная			
- передняя	VL 0-7 CE 1.65		VL 0-8 CE 1.75	
- задняя	HL 0-2.25 или HL 0-2.45		HL 0-2.25 или HL 0-3.2 HL 0-2.45 или HL 0-3.6	
- передаточное число главной передачи	3.692; 3.727; 3.923; 4.182; 4.364; 4.727 или 5.100			

E-RU.AЯ04.B.00041.P1

Подвеска				
Передняя (описание)	независимая, типа McPherson с поперечной листовой рессорой, с газонаполненными амортизаторами и стабилизатором поперечной устойчивости			
Задняя (описание)	зависимая, на параболических рессорах, с газонаполненными амортизаторами и стабилизатором поперечной устойчивости			
Рулевое управление (описание)		с гидроусилителем		
-рулевой механизм (тип, маркировка)		Mercedes-Benz, LZS 054, рулевой механизм «шестерня-рейка»		
Тормозные системы				
Рабочая (описание)	гидравлическая двухконтурная, с диагональным разделением на контуры, с АБС; тормозные механизмы всех колес – дисковые			
Запасная (описание)	каждый контур рабочей тормозной системы			
Стояночная (описание)	механический привод тормозных механизмов задних колес			
-усилитель (маркировка)	A 906 430 09 08			
Шины				
	размерность	минимально допустимый индекс нагрузки	категория скорости	статический радиус, мм
-для всех колес	195/75R16C	107, 105	R	337
	205/75R16C	110, 108	R	344
	225/75 R16C	116, 114	R	359
	235/60 R17C	117, 115	R	344
	235/65 R16C	121, 119	N (R)	343
-только для задних колес	285/65 R16C	118, 128	R	374
Оборудование транспортного средства		кондиционер с хладагентом R134A, стеклоочистители с датчиком дождя, очистители фар, люк в крыше, подножки, багажные полки, электропривод дверей, откидные столики, багажные сетки, мини – бар, холодильник, микроволновая печь, тахограф, дополнительный отопитель, система парковки (Parktronic), система автоматического отпирания водительской двери и открывания боковой сдвижной двери, система обеспечения курсовой устойчивости с учетом полезной нагрузки (Adaptive ESP), медицинское оборудование, рундуки, электропривод дверей, навигационная система, проблесковый маячок, СГУ, фара-искатель, фонари наружного освещения, дополнительные подножки (задняя правая), дополнительная аккумуляторная батарея (АКБ), фильтровентиляционная установка (ФВУ), система индикации интервалов сервисного обслуживания (ASSYST), система New Telematic Generation NTG 2.5 (CD, DVD, MP3, Bluetooth, подготовка под установку мобильного телефона, навигационная система, многофункциональный руль Linguatronic), система стоп-старт, тахограф		

Руководитель органа по сертификации

подпись

А.В. Куликов

инициалы, фамилия

E-RU.AЯ04.B.00041.P1

ОПИСАНИЕ МАРКИРОВКИ ТРАНСПОРТНОГО СРЕДСТВА

1. Место расположения и форма знака обращения на рынке:

На табличке изготовителя. Знак обращения на рынке выполняется в соответствии с Постановлением Правительства Российской Федерации от 19 ноября 2003 г. № 696

2. Место расположения таблички изготовителя:

На задней стойке проема правой двери кабины

3. Место расположения идентификационного номера:

3.1. На табличке изготовителя.

3.2. На водосточном желобе, под капотом с правой стороны по ходу движения

4. Структура и содержание идентификационного номера (номеров) транспортных средств:

1	2	3	4	5	6	7	8	9	10	11	12	13	14	15	16	17
Z	7	C	2	2	3	6	?	?	?	?	?	?	?	?	?	?

поз. 1 - 3: международный идентификационный код изготовителя (WMI): Z7C – ООО ПКФ «Луидор», Российская Федерация

поз. 4-9: обозначение типа и модификаций транспортного средства: обозначение типа и модификаций транспортного средства: 223600, 22360A, 22360B, 22360C, 22360D, 22360E, 223601, 223602, 223603, 223604, 223605, 223610, 223611, 223612, 223613, 223620, 223621, 223622, 223623, 223624, 223630, 223631, 223640, 223641, 223642, 223643, 223644, 223645, 223646, 223647, 223648, 22362A, 223650, 223651, 223654, 223655, 223656, 223657, 223658, 223659, 223660, 223663, 223664, 223667, 223668, 223652, 223653, 223661, 223662, 223665, 223666, 223669, 2236A0, 2236A7, 2236B0, 2236B7, 2236C0, 2236C7

поз. 10: код года выпуска согласно «техническому регламенту «о безопасности колесных транспортных средств», приложение 8, пункт 1

поз. 11- 17: производственный номер транспортного средства

Руководитель органа по сертификации

А.В. Куликов

подпись

инициалы, фамилия

**ОБЩИЙ ВИД ТРАНСПОРТНОГО СРЕДСТВА
ЛУИДОР 2236 (2236A0, 2236A7, 2236B0, 2236B7, 2236C0, 2236C7)**

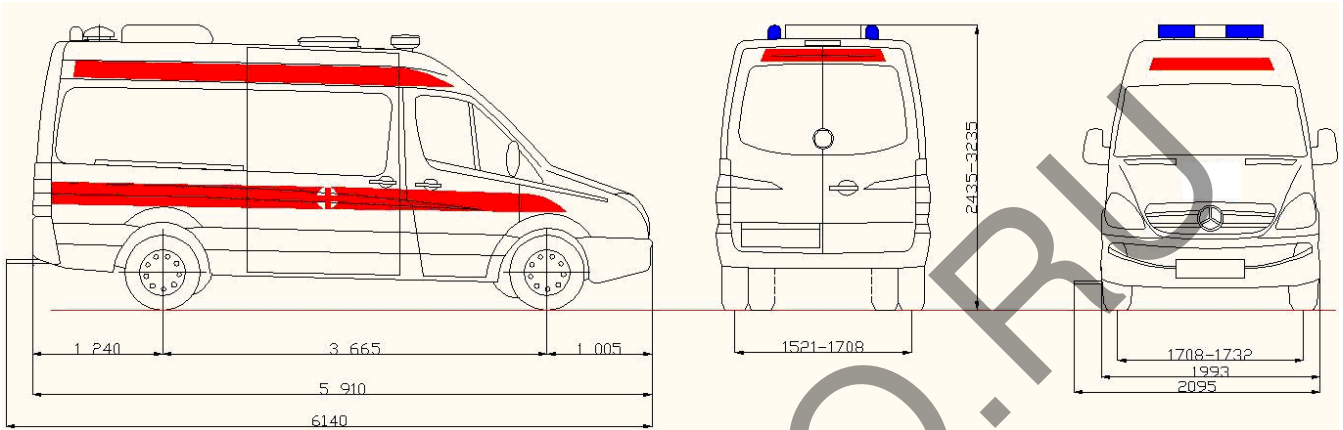

*Внешний вид АСМП 2236A0, 2236A7, 2236B0,
2236B7, 2236C0, 2236C7*

*Внутренние размеры медицинского салона (ДхШхВ, мм):
3200х1735х1595-2085*

Варианты исполнения

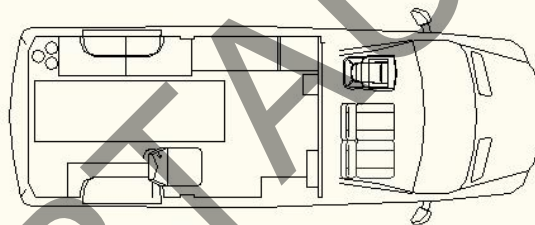

АСМП 2236A0, 2236A7

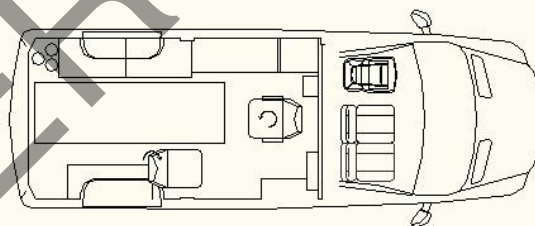

АСМП 2236B0, 2236B7

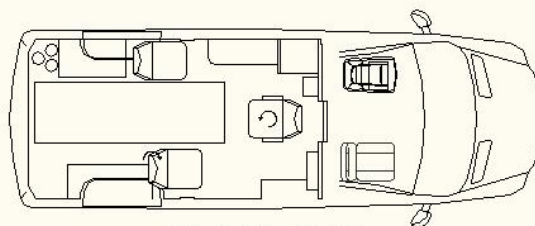

АСМП 2236C0, 2236C7

E-RU.AЯ04.B.00041.P1

ОБЩИЙ ВИД ТРАНСПОРТНОГО СРЕДСТВА

ЛУИДОР 2236 (223600, 22360А, 22360В, 22360С, 22360D, 22360Е, 223601, 223602, 223603, 223604, 223605, 223610, 223611, 223612, 223613, 223620, 223621, 223622, 223623, 223624, 223630, 223631, 223640, 223641, 223642, 223643, 223644, 223645, 223646, 223647, 223648, 22362А, 223650, 223651, 223654, 223655, 223656, 223657, 223658, 223659, 223660, 223663, 223664, 223667, 223668, 223652, 223653, 223661, 223662, 223665, 223666, 223669)

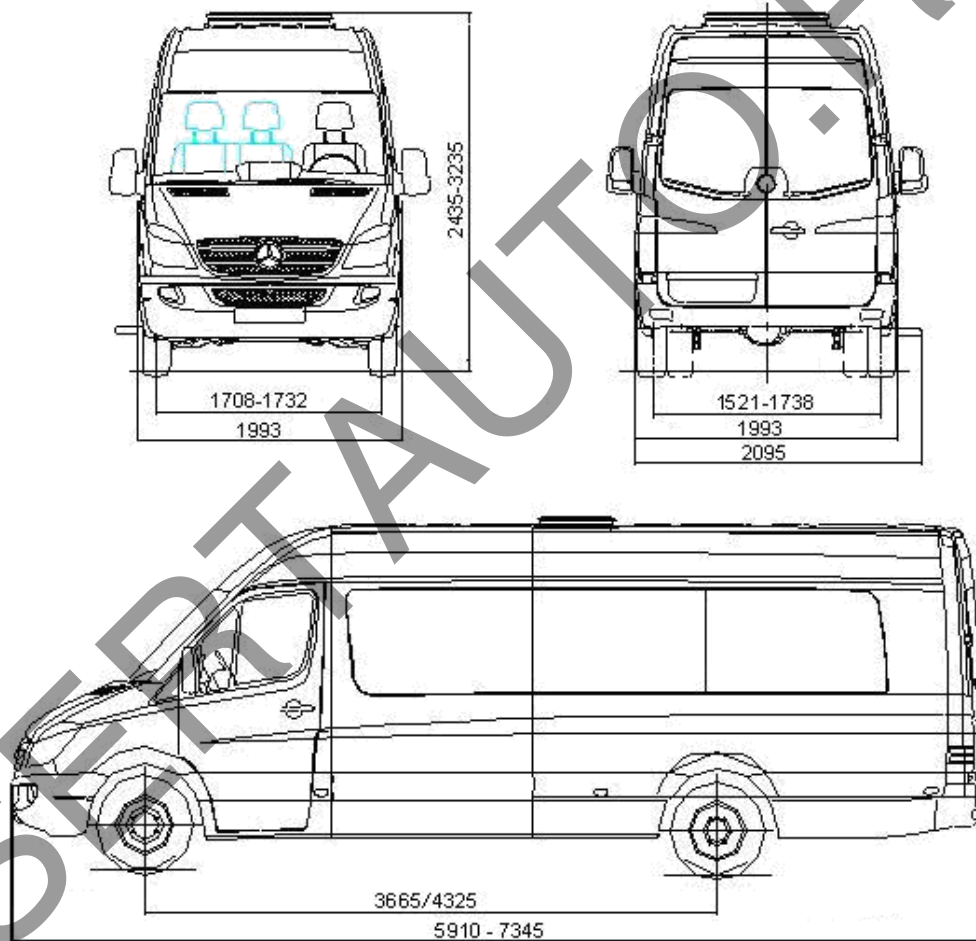

**ПЛАНИРОВКИ ТРАНСПОРТНЫХ СРЕДСТВ
ЛУИДОР 2236**

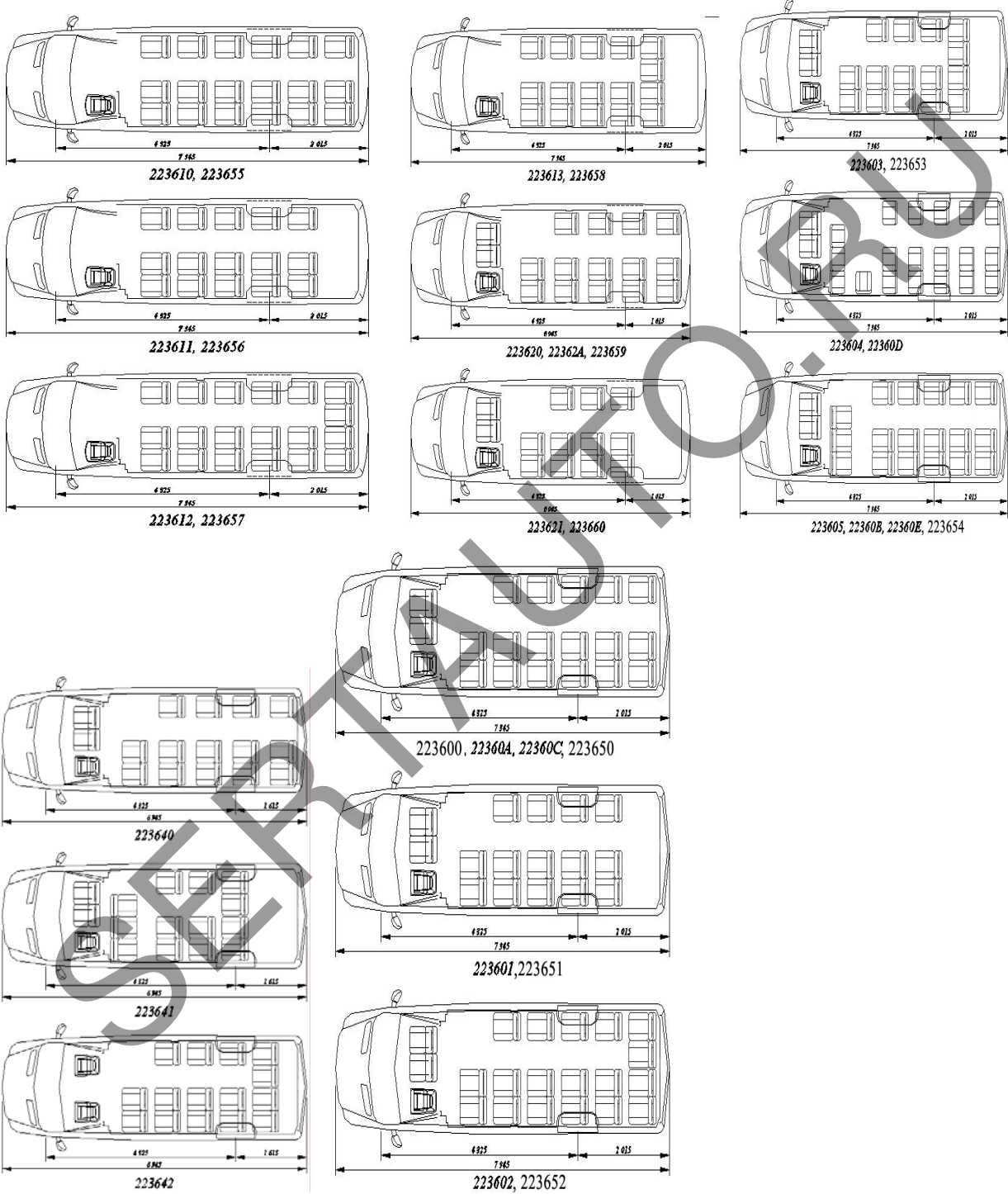

E-RU.АЯ04.В.00041.Р1

ПЛАНИРОВКИ ТРАНСПОРТНЫХ СРЕДСТВ
ЛУИДОР 2236

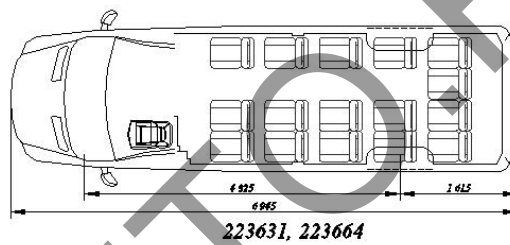
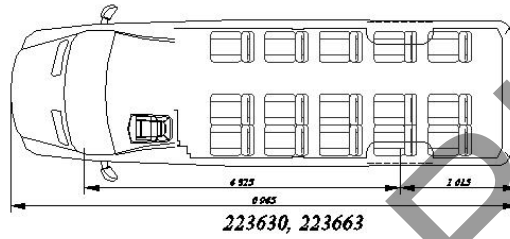
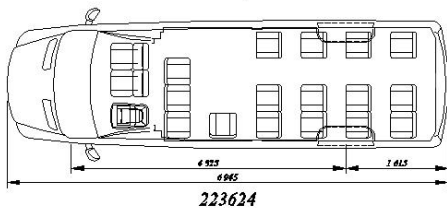
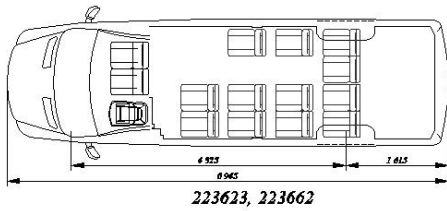
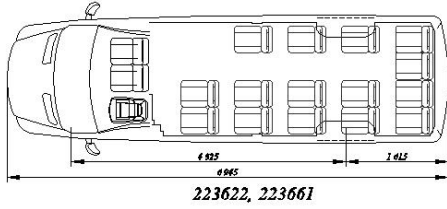

SERTAUTORU

E-RU.АЯ04.В.00041.Р1

ПЛАНИРОВКИ ТРАНСПОРТНЫХ СРЕДСТВ
ЛУИДОР 2236

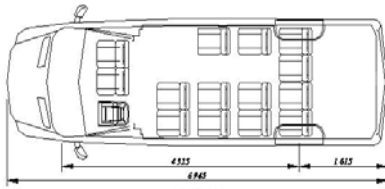

223643

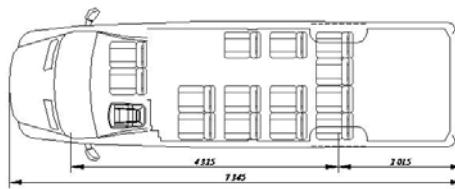

223646



223644

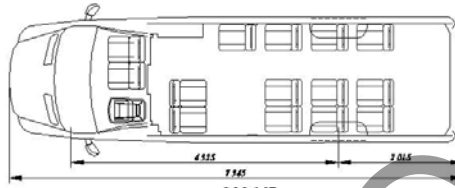

223647

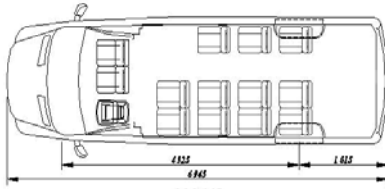

223645

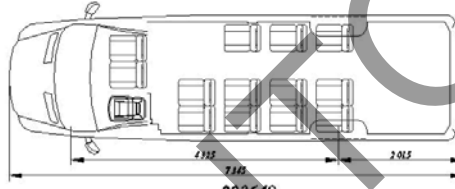

223648

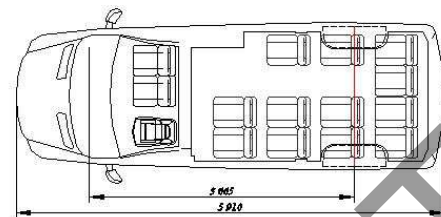

223665

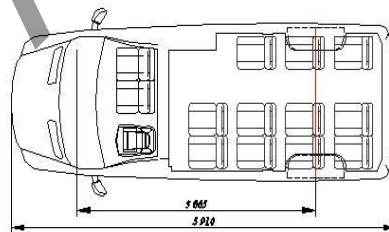

223668

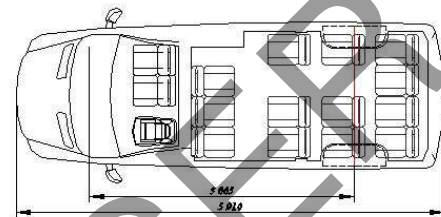

223666

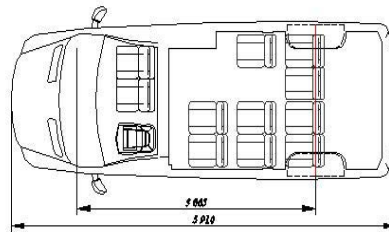

223669

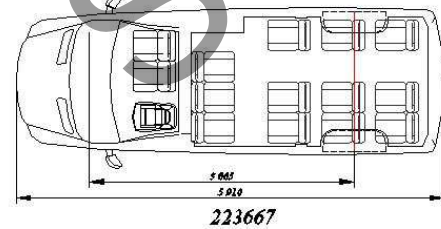

223667