

РОССИЙСКАЯ ФЕДЕРАЦИЯ
ОДОБРЕНИЕ ТИПА ТРАНСПОРТНОГО СРЕДСТВА

0005679

№ E-RU.MT02.B.00469*

Срок действия с 23 марта 2012 по 31 декабря 2013

ОРГАН ПО СЕРТИФИКАЦИИ

механических транспортных средств и прицепов, их составных частей и предметов оборудования
“САТР-ФОНД” Межотраслевого Фонда “Сертификация автотранспорта САТР” (ОС “САТР-ФОНД”)
125480, г. Москва, ул. Героев Панфиловцев, 24, ОГРН: 1027739132530
№ РОСС RU.0001.11MT02 от 04.06.2009 г. до 04.06.2014 г.
тел.: (495) 454-42-27, факс: (495) 454-72-12, e-mail: mail@satr fond.ru

ТРАНСПОРТНЫЕ СРЕДСТВА

МАРКА	—
КОММЕРЧЕСКОЕ НАИМЕНОВАНИЕ	—
ТИП	3897
ШАССИ	ГАЗ-3307 (для 3897-0000010, 3897-0000010-02, 3897-0000010-04, 3897-0000010-06, 3897-0000010-08), ГАЗ-3308 (для 3897-0000010-10, 3897-0000010-12, 3897-0000010-14, 3897-0000010-16, 3897-0000010-22), ГАЗ-33081 (для мод. 3897-0000010-11, 3897-0000010-13, 3897-0000010-15, 3897-0000010-17, 3897-0000010-23), ГАЗ-33086 (для мод. 3897-0000010-25, 3897-0000010-29), ГАЗ-3309 (для мод. 3897-0000010-01, 3897-0000010-03, 3897-0000010-05, 3897-0000010-07, 3897-0000010-09) (шасси и базовые транспортные средства)
МОДИФИКАЦИИ	3897-0000010, 3897-0000010-02, 3897-0000010-04, 3897-0000010-06, 3897-0000010-08, 3897-0000010-10, 3897-0000010-12, 3897-0000010-14, 3897-0000010-16, 3897-0000010-22, 3897-0000010-01, 3897-0000010-03, 3897-0000010-05, 3897-0000010-07, 3897-0000010-09, 3897-0000010-11, 3897-0000010-13, 3897-0000010-15, 3897-0000010-17, 3897-0000010-23, 3897-0000010-25, 3897-0000010-29
КАТЕГОРИЯ	N ₂ (для мод. на шасси и базе ГАЗ 3307, 3309); N ₂ G (для мод. на шасси и базе ГАЗ 3308, 33081, 33086)
ЭКОЛОГИЧЕСКИЙ КЛАСС	3
КОД ОКП/ТН ВЭД	45 1113 / 8704 32 (для 3897-0000010, 3897-0000010-04, 3897-0000010-06, 3897-0000010-08, 3897-0000010-10, 3897-0000010-14, 3897-0000010-16), 45 2160 / 8704 32 (для 3897-0000010-02, 3897-0000010-12, 3897-0000010-22), 45 1113 / 8704 22 (для 3897-0000010-11, 3897-0000010-15, 3897- 0000010-17, 3897-0000010-25, 3897-0000010-29, 3897-0000010-01, 3897-0000010-05, 3897-0000010-07, 3897-0000010-09), 45 2160 / 8704 22 (для 3897-0000010-13, 3897-0000010-23, 3897-0000010-03)



* является распространением ОДОБРЕНИЯ ТИПА ТРАНСПОРТНОГО СРЕДСТВА
№ РОСС RU.MT02.E06023П1, выданного со сроком действия до 31.12.2012 г.

ЗАЯВИТЕЛЬ И ЕГО АДРЕС	Общество с ограниченной ответственностью "Семар-Сервис" (ООО "Семар-Сервис"), 606653, Нижегородская область, г. Семенов, ул. Чернышевского, 4, Российская Федерация, ОГРН 1025201076603, тел./факс (83162) 5-72-06
ИЗГОТОВИТЕЛЬ И ЕГО АДРЕС	Общество с ограниченной ответственностью "Семар-Сервис" (ООО "Семар-Сервис"), 606653, Нижегородская область, г. Семенов, ул. Чернышевского, 4, Российская Федерация, ОГРН 1025201076603, тел./факс (83162) 5-72-06
ПРЕДСТАВИТЕЛЬ ИЗГОТОВИТЕЛЯ И ЕГО АДРЕС	—
СБОРОЧНЫЙ ЗАВОД И ЕГО АДРЕС	606653, Нижегородская область, г. Семенов, ул. Чернышевского, 4, Российская Федерация
ПОСТАВЩИК СБОРОЧНЫХ КОМПЛЕКТОВ И ЕГО АДРЕС	—

соответствуют установленным в Российской Федерации требованиям технического регламента о безопасности колесных транспортных средств.

Действие данного ОДОБРЕНИЯ ТИПА ТРАНСПОРТНОГО СРЕДСТВА распространяется на серийно выпускаемую продукцию.

Данное ОДОБРЕНИЕ ТИПА ТРАНСПОРТНОГО СРЕДСТВА без приложений недействительно.

Приложение № 1. Общие характеристики транспортного средства

Приложение № 2. Перечень документов, явившихся основанием для оформления ОДОБРЕНИЯ ТИПА ТРАНСПОРТНОГО СРЕДСТВА

Приложение № 3. Описание маркировки транспортного средства

Приложение № 4. Общий вид транспортного средства на четырнадцать страницах

ДОПОЛНИТЕЛЬНАЯ ИНФОРМАЦИЯ

Назначение специализированных транспортных средств: передвижная мастерская.

Руководитель органа по сертификации



Подпись

Б.В. Кисуленко

инициалы, фамилия

ОДОБРЕНИЕ ТИПА ТРАНСПОРТНОГО СРЕДСТВА УТВЕРЖДЕНО.

Внесена запись в реестр за № E-RU.MT02.B.00469 от 23 марта 2012

Заместитель руководителя

РОССТАНДАРТА

наименование федерального органа исполнительной власти, выполняющего функции компетентного административного органа Российской Федерации в соответствии с Женевским Соглашением 1958 года



А.В. Зажигалкин

инициалы, фамилия

ОБЩИЕ ХАРАКТЕРИСТИКИ ТРАНСПОРТНОГО СРЕДСТВА

Колесная формула / ведущие колеса	4 x 2 / задние (для мод. на шасси и базе ГАЗ-3307, 3309), 4 x 4 / все (для мод. на шасси и базе ГАЗ-3308, 33081, 33086)
Схема компоновки транспортного средства	капотная
Расположение двигателя	переднее продольное
Исполнение грузозачного пространства	для мод. 3897-0000010, 3897-0000010-10, 3897-0000010-?1 – грузовой фургон общего назначения; для мод. 3897-0000010-?2, 3897-0000010-?3 – фургон-мастерская; для мод. 3897-0000010-?4, 3897-0000010-?6, 3897-0000010-08, 3897-0000010-?5, 3897-0000010-?7, 3897-0000010-?9 – бортовая платформа с дугами и тентом или без них
Кабина	цельнометаллическая, двухдверная, двухместная со спальным местом или пятиместная (для мод. 3897-0000010-08, 3897-0000010-?9) или четырехдверная, пятиместная (для мод. кроме 3897-0000010-08, 3897-0000010-?9)

Для модификаций:	Габаритные размеры, мм			База, мм	Колея передних / задних колес, мм		
	длина	ширина	высота				
3897-0000010-01	6250	2380	2950	3770	1630/1690		
3897-0000010-03			3120		1820/1770		
3897-0000010-11			2350...2610		1630/1690		
3897-0000010-13			2520...2780		1820/1770		
3897-0000010-05			2350...2610		1630/1690		
3897-0000010-15			2520...2780		1820/1770		
3897-0000010-07			6880		2350...2610	1630/1690	
3897-0000010-17			7160		2520...2780	4400	1820/1770
3897-0000010-23			3120		1820/1770		
3897-0000010-09			2350...2610		1630/1690		
3897-0000010-25	6250	2360	2610	3770	1800/1690		
3897-0000010-29	2950		3770	1630/1690			
3897-0000010	6530		3120	3770	1820/1770		
3897-0000010-10	6250		2950	3770	1630/1690		
3897-0000010-02	6530		3120	3770	1820/1770		
3897-0000010-12	6250		2350...2610	3770	1630/1690		
3897-0000010-04	6250		2500	3770	1630/1690		
3897-0000010-08	6530		2520...2780	3770	1820/1770		
3897-0000010-14	6880		2350...2610	4400	1630/1690		
3897-0000010-06	7160		2520...2780	4400	1820/1770		
3897-0000010-16	7160	3120	4400	1820/1770			
3897-0000010-22							



к Одобрению типа транспортного средства № E-RU.MT02.B.00469

Модификация	Масса транспортного средства в снаряженном состоянии, кг	Полная масса транспортного средства, кг (технически допустимая)	Максимальная осевая масса, кг (технически допустимая)	
			на переднюю ось	на заднюю ось
3897-0000010-01	3930	8180	2180	6000
3897-0000010-11	4045	6300	2635	3665
3897-0000010-03	4000	8180	2180	6000
3897-0000010-13	4115	6300	2635	3665
3897-0000010-23	4255	6300	2635	3665
3897-0000010-05	3890	8180	2180	6000
3897-0000010-15	4005	6300	2635	3665
3897-0000010-07	4030	8180	2180	6000
3897-0000010-17	4145	6300	2635	3665
3897-0000010-09	3890	8180	2180	6000
3897-0000010	3580	7850	1875	5975
3897-0000010-10	3700	5950	2315	3635
3897-0000010-02	3650	7850	1875	5975
3897-0000010-12	3770	5950	2315	3635
3897-0000010-04, 3897-0000010-08	3540	7850	1875	5975
3897-0000010-14	3660	5950	2315	3635
3897-0000010-06	3680	7850	1875	5975
3897-0000010-16	3800	5950	2315	3635
3897-0000010-22	3910	5950	2315	3635
3897-0000010-25	4210	8000	2460	5540
3897-0000010-29	4160	8000	2460	5540

Максимальная масса прицепа, кг — буксировка прицепа не предусмотрена

Для модификаций на шасси и базе ГАЗ:	3307, 3308	3309	33081, 33086
Двигатель (марка)	ОАО "ЗМЗ", Россия ЗМЗ-5231	УП "ММЗ", Белоруссия Д-245.7ЕЗ	УП "ММЗ", Белоруссия Д-245.7Е2
Тип	четырёхтактный, с искровым зажиганием	четырёхтактный дизель	
- количество и расположение цилиндров	8, V-образное	4, рядное	
- рабочий объем цилиндров, см ³	4670	4750	
- степень сжатия	7.6	17	
Максимальная мощность, кВт (мин ⁻¹) по Правилам ЕЭК ООН № 85	82 (3200)	87.5 (2400)	86.2 (2400)
Максимальный крутящий момент, Н·м (мин ⁻¹)	283 (1200)	417.3 (1400)	413.0 (1500)
Топливо	бензин с октановым числом не менее 92	дизельное	



к Одобрению типа транспортного средства № E-RU.MT02.B.00469

Для двигателей:	ЗМЗ-5231	Д-245.7Е3	Д-245.7Е2
Система питания	карбюраторная	впрыскивание топлива под давлением	
Карбюратор (тип, маркировка)	К-135Г, двухкамерный	—	
ТНВД (тип, маркировка)	—	Robert Bosch GmbH, CP3.3 или ЯЗДА, 833.1111005.01	ЯЗДА, 773-10.01
Нагнетатель воздуха (тип, маркировка)	—	CZ, 1771BS/5.32 (C14), 6668WBS3/5.31XM (C15) или БЗА, ТКР 6,5.1	CZ, 1470BS/5.32 (C14) или БЗА, ТКР 6.1
Форсунки (тип, маркировка)	—	Robert Bosch GmbH, В 445 121 481 или ЯЗДА, 455.1112010-73 или 455.1112010-74	ЯЗДА, 455.1112010-73 или 335.1112110-121
Воздушный фильтр (тип, маркировка)	3308-1109010	3309-1109010-10 с сухим бумажным элементом	
Глушитель шума впуска (маркировка)	—	3309-1109410-10	
Система зажигания (тип)	батарейная, бесконтактная	—	
Катушка зажигания (маркировка)	Б116**, 3122.3705, 41.3705	—	
Распределитель (маркировка)	24.3706-10	—	
Коммутатор (маркировка)	131.3734, 131.3734-01, 90.3734, 94.3734, 94.3734-01	—	
Свечи зажигания (маркировка)	A11P	—	
Система выпуска и нейтрализации отработавших газов	один глушитель и нейтрализатор отработавших газов	один глушитель, система нейтрализации отработавших газов отсутствует	
Нейтрализатор (маркировка)	совмещен с глушителем	—	
Глушитель (маркировка)	367.1201010-16	3309-1201005	33081-1201005

Трансмиссия	механическая
Сцепление (марка, тип)	сухое, однодисковое
Коробка передач (марка, тип)	ГАЗ, с ручным управлением
— число передач	вперед - 5, назад - 1
— передаточные числа:	
I -	6.555
II -	3.933
III -	2.376
IV -	1.442
V -	1.000
3.X -	5.735



к Одобрению типа транспортного средства № E-RU.MT02.B.00469

Раздаточная коробка (тип, маркировка)	ГАЗ, механическая, с ручным управлением (только для мод. на шасси и базе ГАЗ-3308, 33081, 33086)			
– число передач	2			
– передаточные числа: низшее - высшее -	1.982 1.000			
Главная передача (тип, маркировка)	одинарная, гипоидная			
для модификаций на шасси и базе ГАЗ:	3309, 33086	33081	3307	3308
– передаточное число	4.556	5.500	6.170	6.170

Подвеска

Передняя (описание)

зависимая, на двух продольных полуэллиптических рессорах, с гидравлическими телескопическими амортизаторами

Задняя (описание)

для мод. на шасси и базе ГАЗ 3307, 3309 – зависимая, на двух основных и двух дополнительных продольных полуэллиптических рессорах;
для мод. на шасси и базе ГАЗ 3308? – зависимая, на двух продольных полуэллиптических рессорах, с гидравлическими телескопическими амортизаторами

для модификаций на шасси и базе ГАЗ:	3307	3308?, 3309
Рулевое управление (описание)	без усилителя	с гидроусилителем
– рулевой механизм (тип, маркировка)	глобоидальный червяк - трех- гребневый ролик", 3307-3400014	винт-шариковая гайка-рейка- сектор, 3302-3400014-01

Тормозные системы

Рабочая (описание)

с пневмогидравлическим или гидровакуумным приводом, двухконтурная, с разделением на контуры по осям, с АБС; тормозные механизмы всех колес барабанного типа

Запасная (описание)

каждый контур рабочей тормозной системы

Стояночная (описание)

механический привод к тормозным механизмам задних колес
(для мод. на шасси и базе ГАЗ 3307, 3309);

трансмиссионный тормоз с механическим приводом (для мод. на шасси и базе ГАЗ 3308?)

– усилитель и главный цилиндр
(маркировка)

3309-3505010 – главный цилиндр тормоза

(для автомобилей с пневмогидравлическим приводом)

53-12-3550010-гидровакуумный усилитель

66-11-3505010- главный цилиндр

(для автомобилей с гидровакуумным приводом)

– компрессор (маркировка)

A29.05.000-А БЗА или A29.05.000 БЗА для мод. с дв. ММЗ;

66-11-3509015-10 для мод. с дв. ЗМЗ

для модификаций на шасси и базе ГАЗ:	3307, 3309	3308, 33081	33086
– цилиндр колесный переднего тормоза (маркировка)	3309-3501340	66-16-3501040/41	4301-3501040
– цилиндр колесный заднего тормоза (маркировка)	3309-3502340	66-16-3502040	4301-3502040



Шины для модификаций на шасси и базе ГАЗ:	размерность	минимально допустимый индекс нагрузки	скоростная категория	статический радиус, мм
3307, 33086, 3309	8.25 R20	125/122 или 130/128	J	457
3308, 33081	12.00R18	129	J	505
Оборудование транспортного средства	по заказу: вентиляционный люк в крыше фургона, дополнительный отопитель, стеллажи, ящики для инструмента, технологическое оборудование			

Руководитель органа по сертификации



подпись

Б.В. Кисуленко

инициалы, фамилия



**ОБЩИЙ ВИД ТРАНСПОРТНОГО СРЕДСТВА
3897 (модификации 3897-0000010, 3897-0000010-10)**

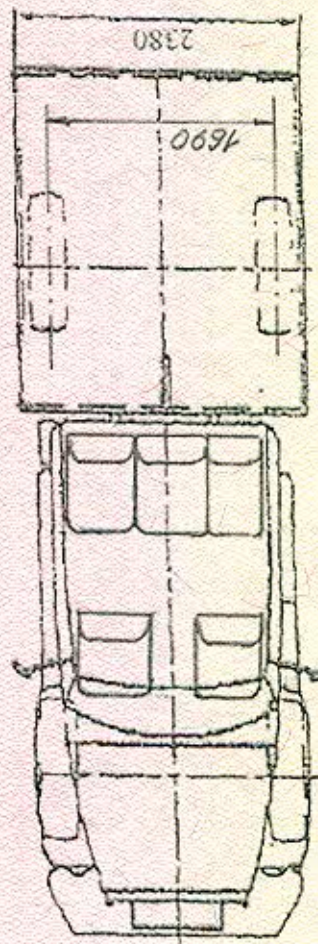
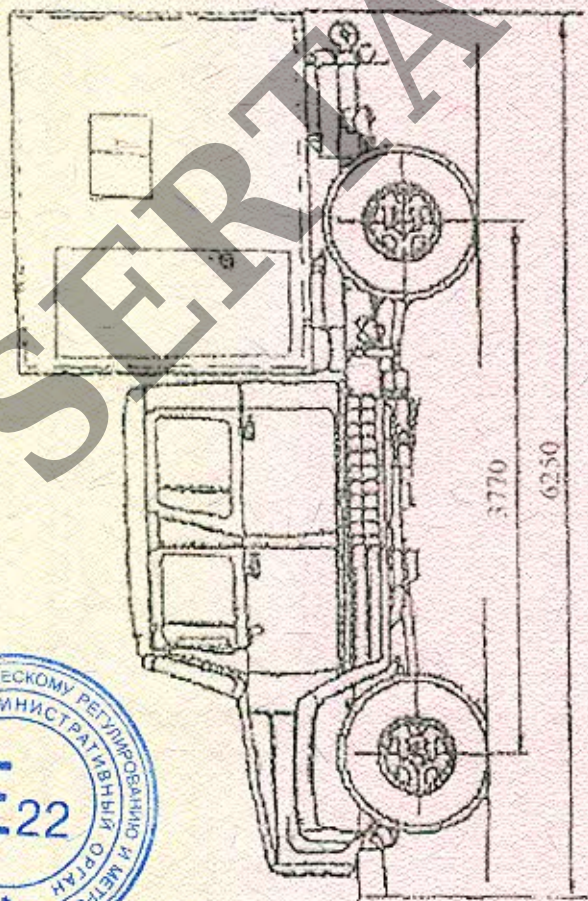
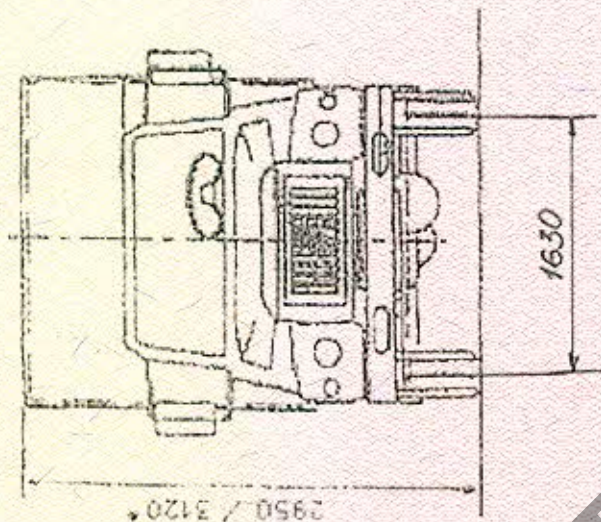

Автомобили-фургоны 3897-0000010
(* -размеры для 3897-0000010-10)



к Одобрению типа транспортного средства № E-RU.MT02.B.00469

ОБЩИЙ ВИД ТРАНСПОРТНОГО СРЕДСТВА
3897 (модификации 3897-0000010-06, 3897-0000010-16)

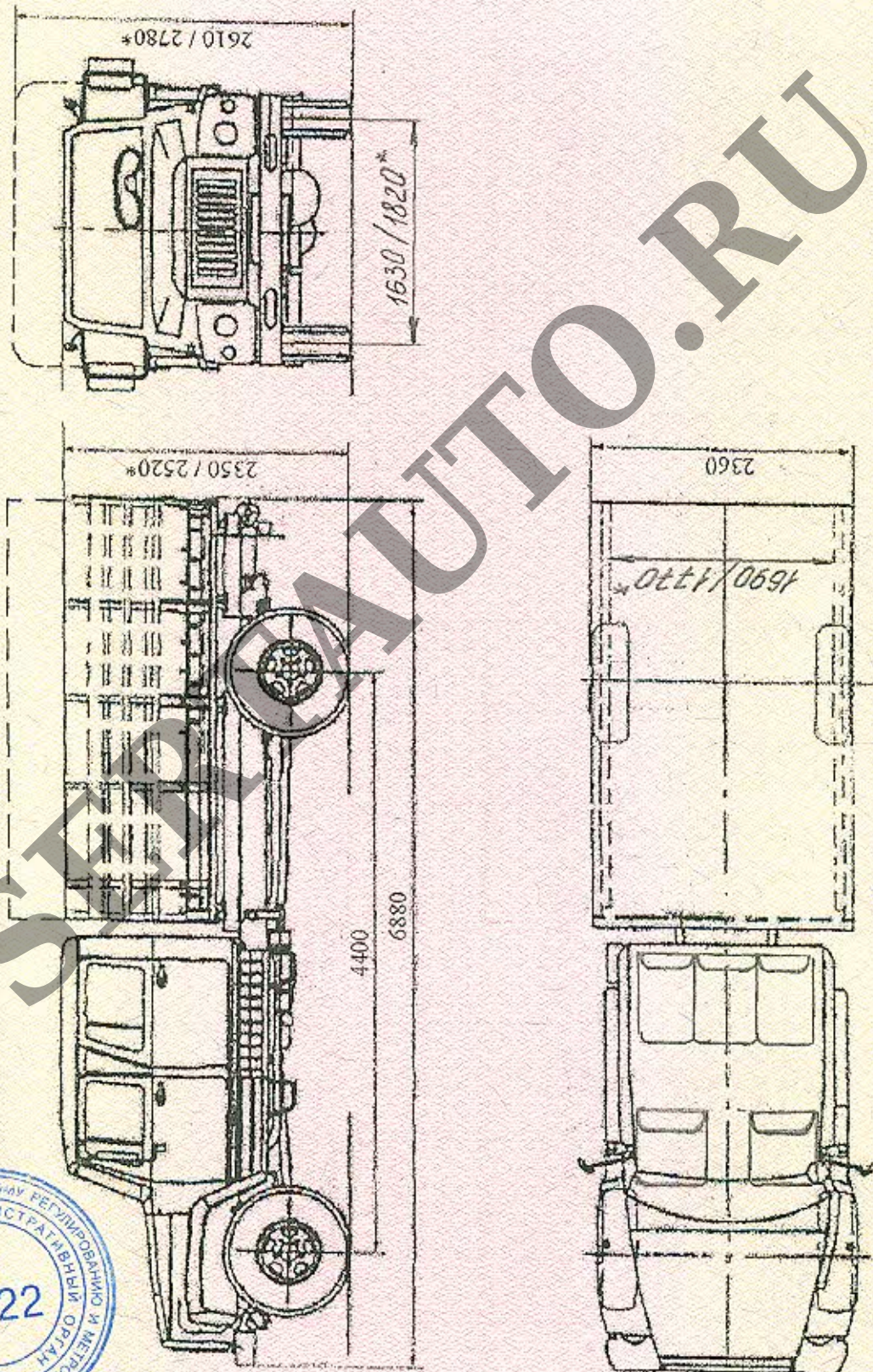

Размеры для 389706 на шасси ГАЗ – 3307

* - размеры для 389716 на шасси ГАЗ – 3308



ОБЩИЙ ВИД ТРАНСПОРТНОГО СРЕДСТВА
3897 (модификация 3897-0000010-08)

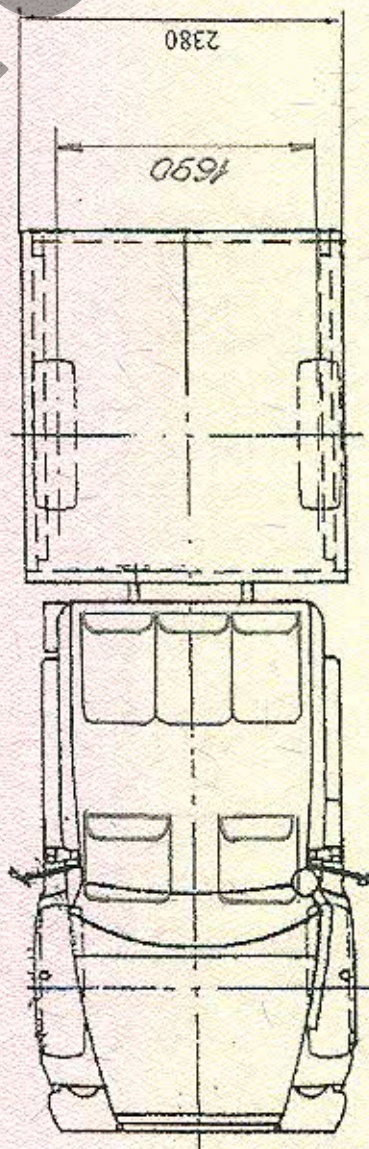
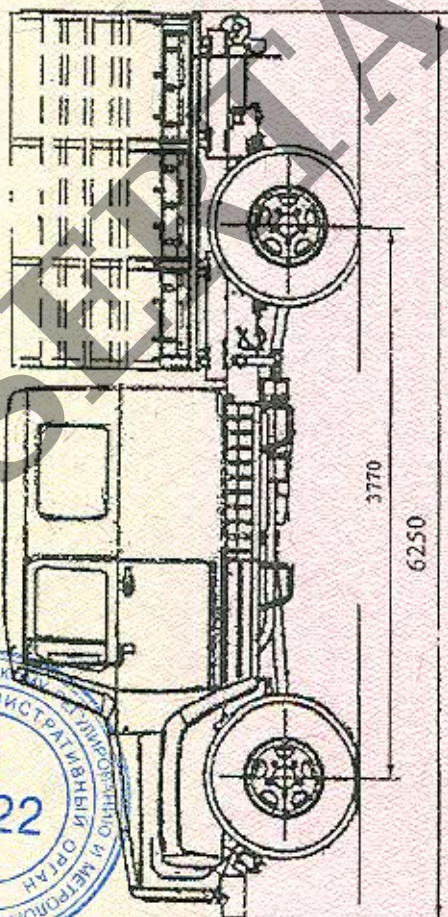
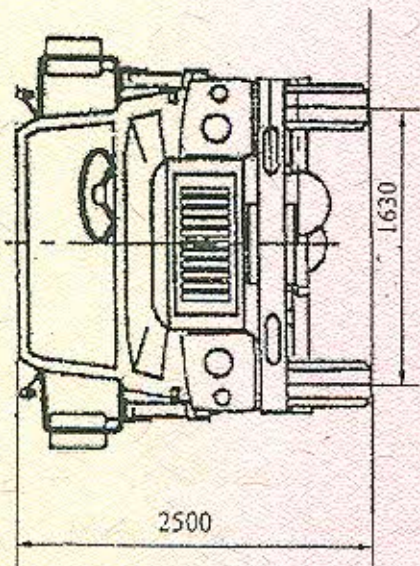

Автомобили 389708



ОБЩИЙ ВИД ТРАНСПОРТНОГО СРЕДСТВА
3897 (модификации 3897-0000010-04, 3897-0000010-14)

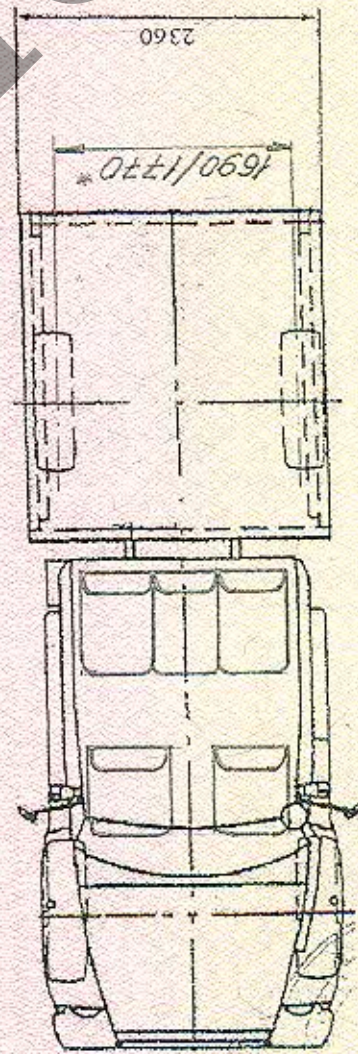
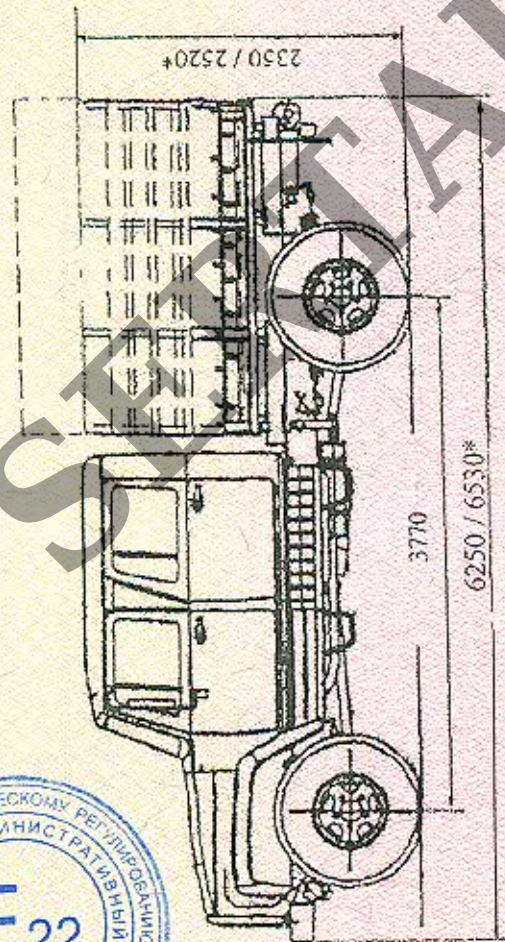
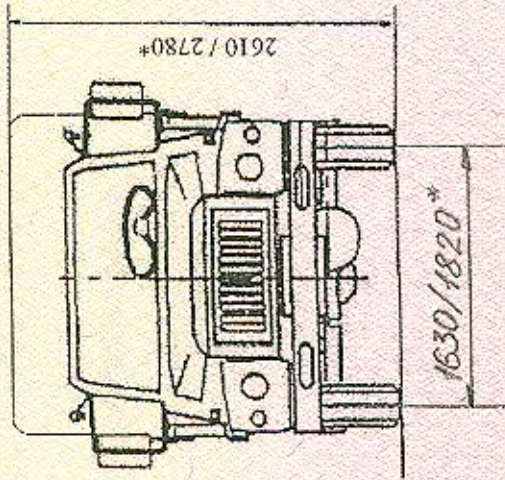

Размеры для 389704 на шасси ГАЗ – 3307

*- размеры для 389714 на шасси ГАЗ – 3308



ОБЩИЙ ВИД ТРАНСПОРТНОГО СРЕДСТВА
3897 (модификации 3897-0000010-02, 3897-0000010-12)

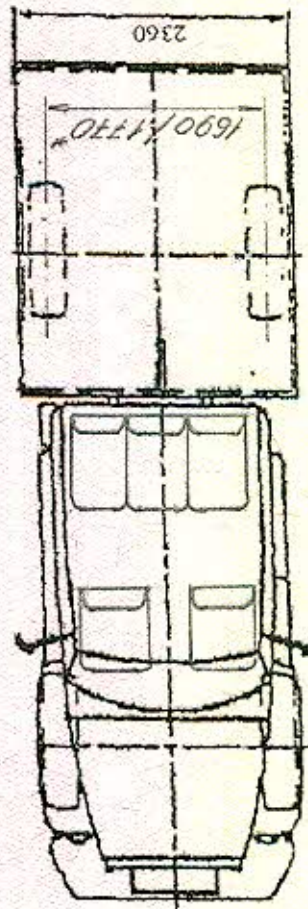
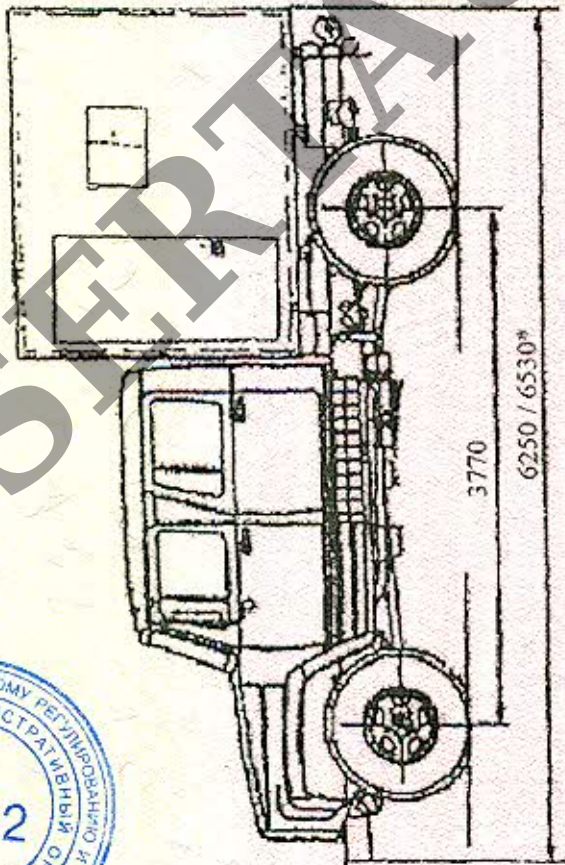
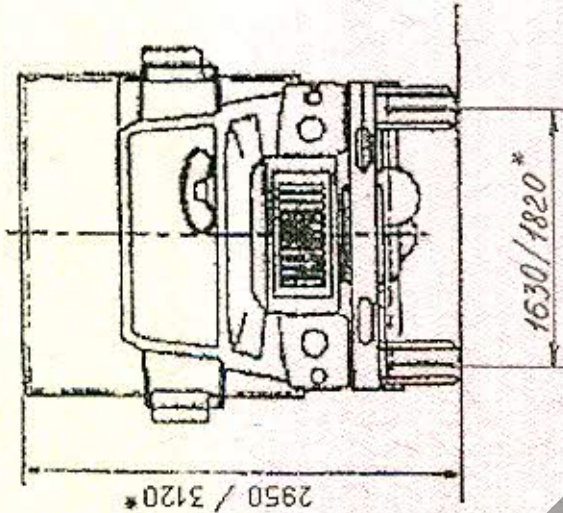

Размеры для 389702 на шасси ГАЗ-3307
*- размеры для 389712 на шасси ГАЗ-3308



ОБЩИЙ ВИД ТРАНСПОРТНОГО СРЕДСТВА
3897 (модификация 3897-0000010-22)

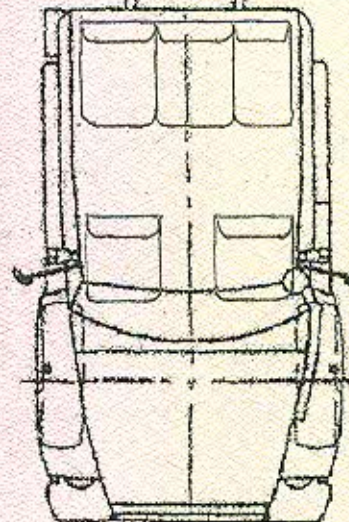
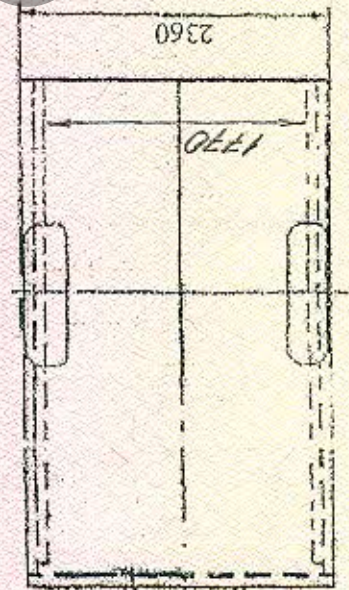
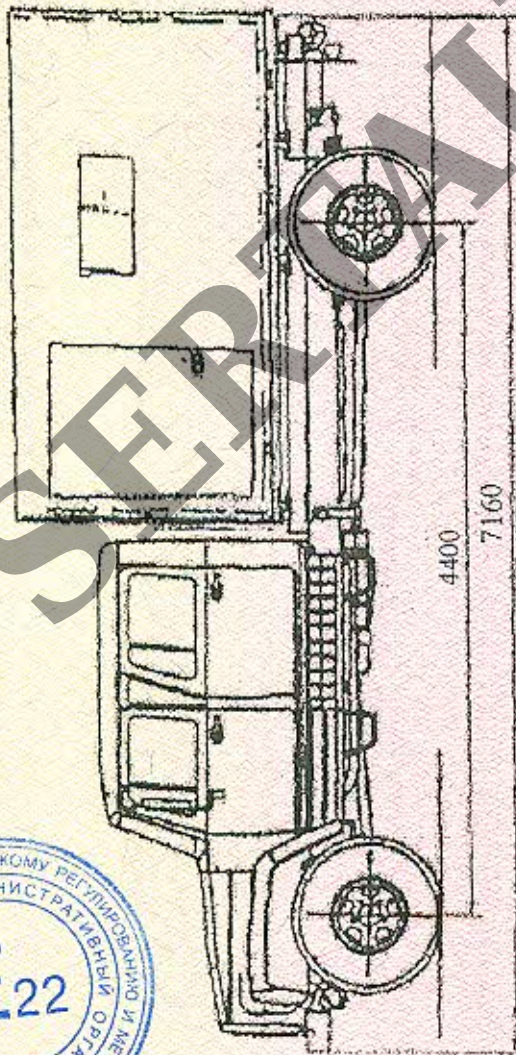
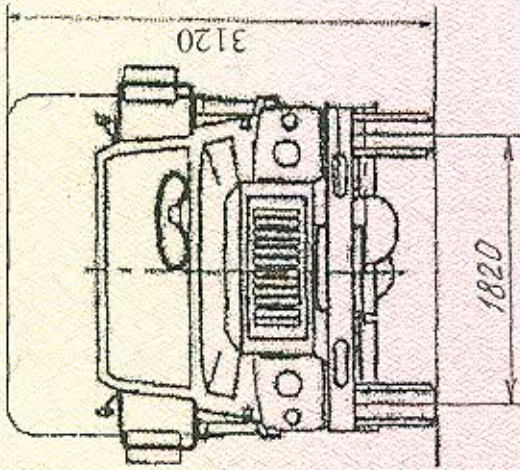

Размеры для 389722 на шасси ГАЗ - 3308



ОБЩИЙ ВИД ТРАНСПОРТНОГО СРЕДСТВА
3897 (модификация 3897-0000010-09)

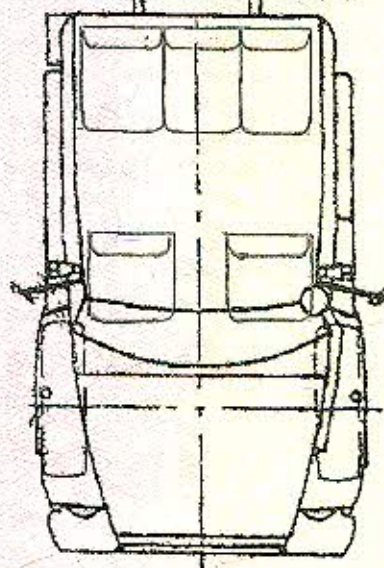
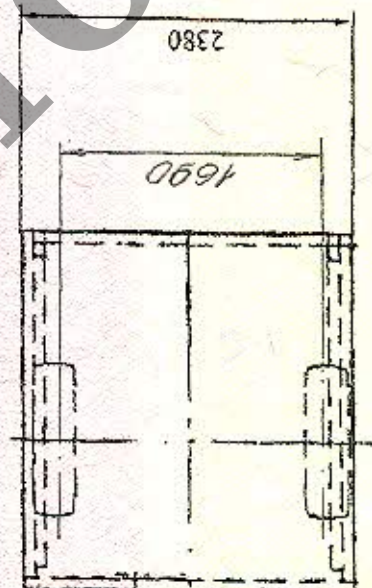
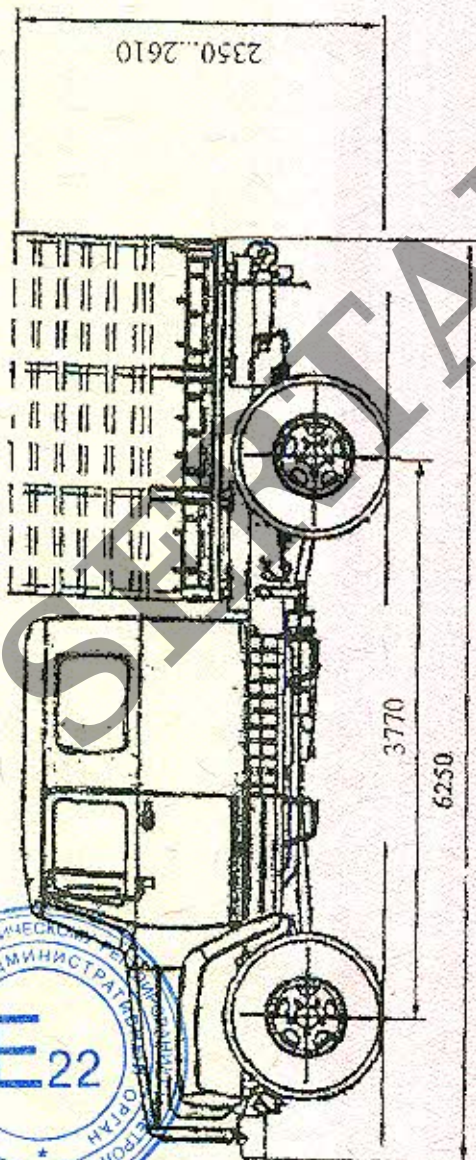
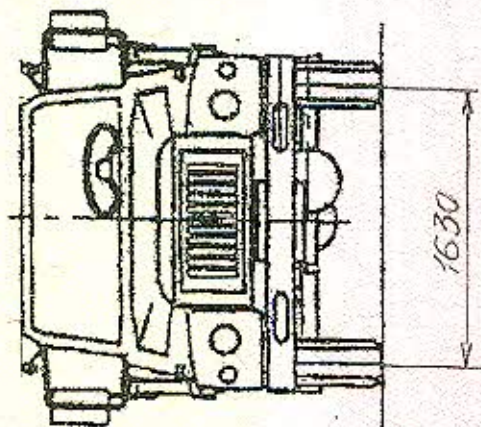

Автомобили с бортовой платформой 3897-0000010-09



ОБЩИЙ ВИД ТРАНСПОРТНОГО СРЕДСТВА
3897 (модификация 3897-0000010-23)

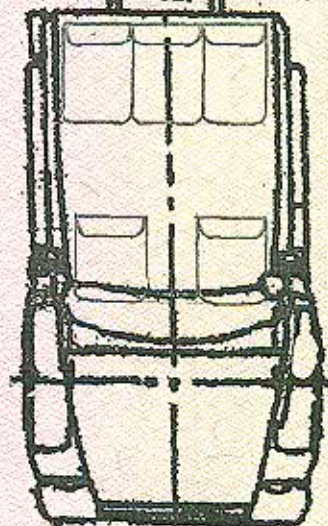
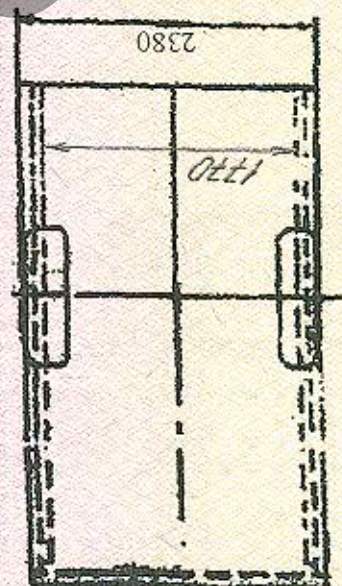
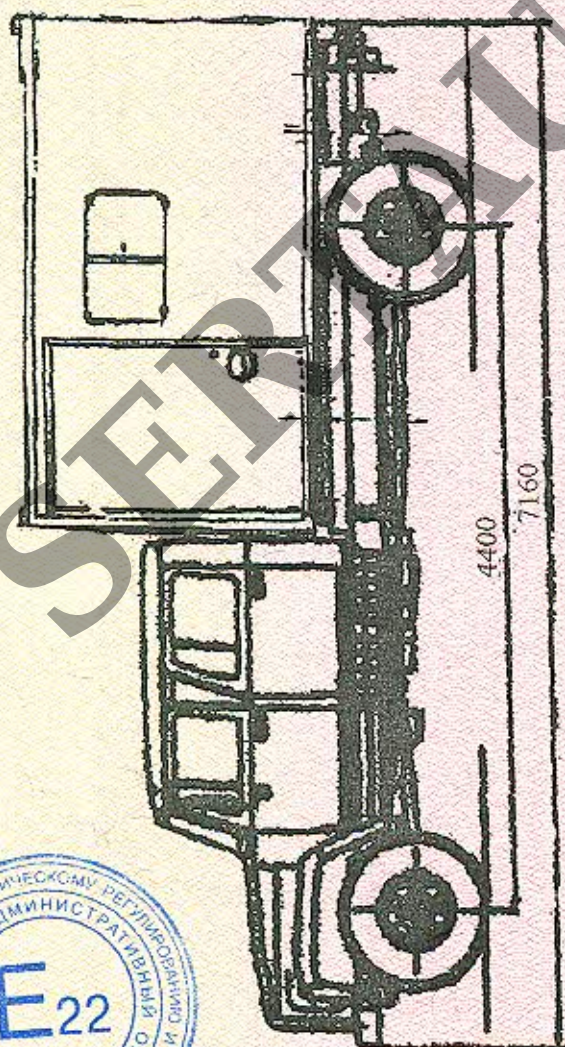
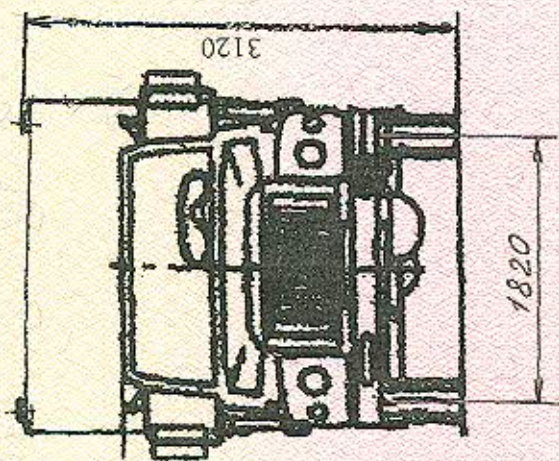

Автомобиль-фургон 3897-0000010-23



ОБЩИЙ ВИД ТРАНСПОРТНОГО СРЕДСТВА
3897 (модификации 3897-0000010-07, 3897-0000010-17)

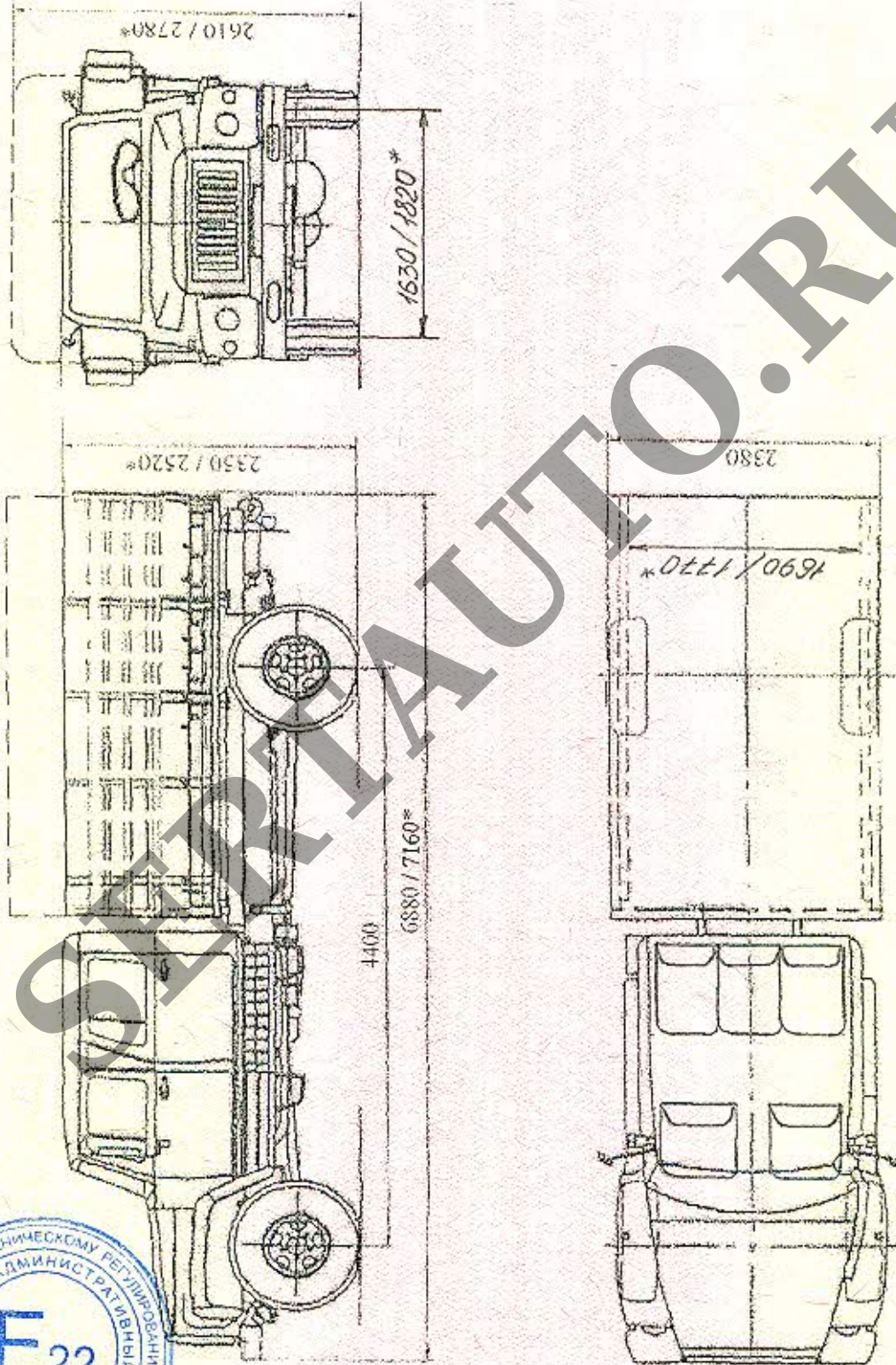

Автомобили с бортовой платформой 3897-0000010-07
(* -размеры для 3897-0000010-17)



ОБЩИЙ ВИД ТРАНСПОРТНОГО СРЕДСТВА
3897 (модификации 3897-0000010-05, 3897-0000010-15)

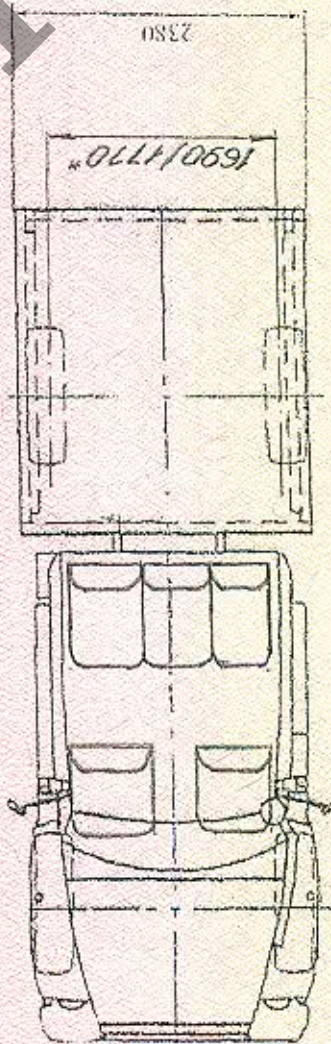
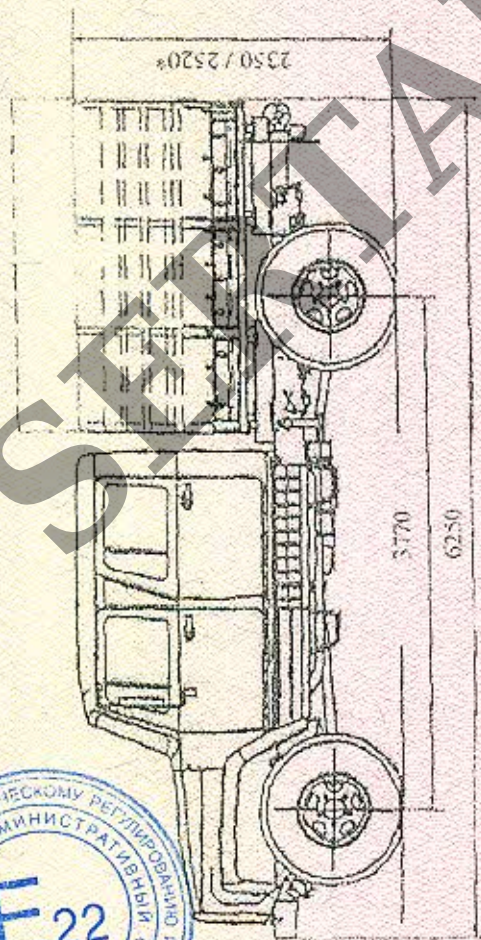
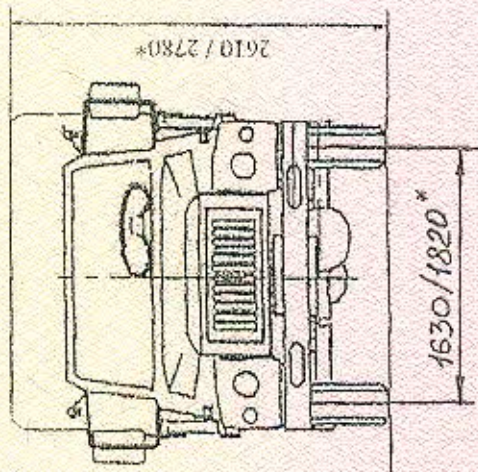

Автомобили с бортовой платформой 3897-0000010-05
(*-размеры для 3897-0000010-15)

к Одобрению типа транспортного средства № E-RU.MT02.B.00469

ОБЩИЙ ВИД ТРАНСПОРТНОГО СРЕДСТВА
3897 (модификации 3897-0000010-03, 3897-0000010-13)

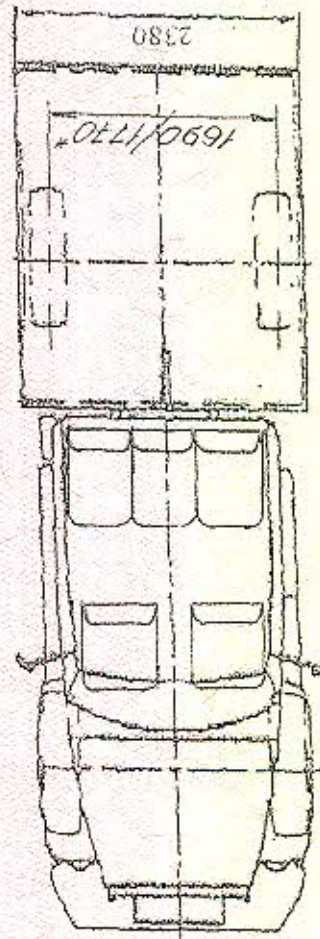
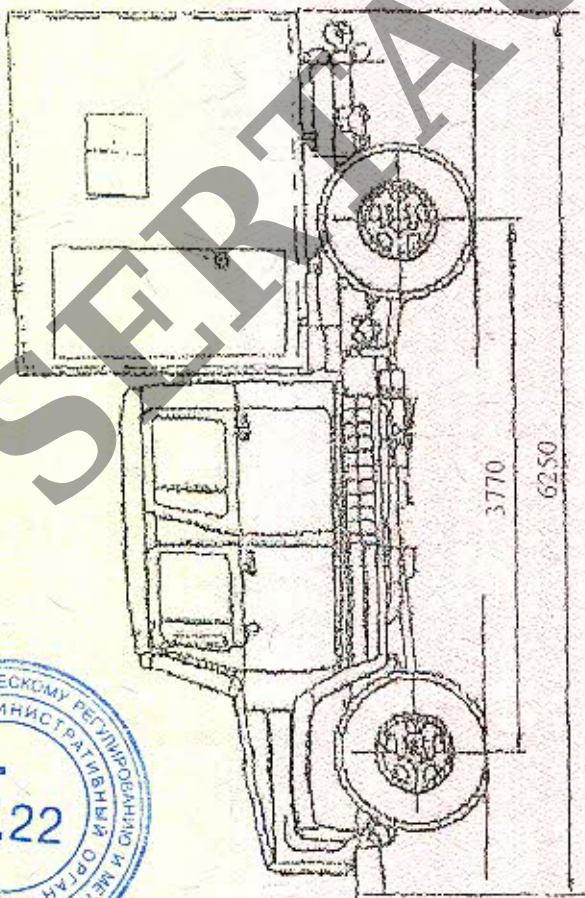
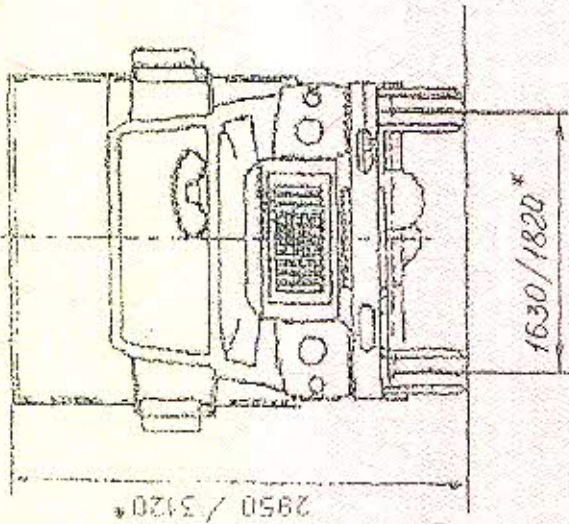

Автомобили-фургоны 3897-0000010-03
(* - размеры для 3897-0000010-13)



ОБЩИЙ ВИД ТРАНСПОРТНОГО СРЕДСТВА
3897 (модификации 3897-0000010-01, 3897-0000010-11)

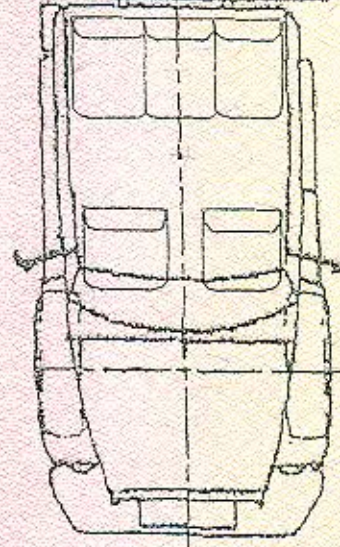
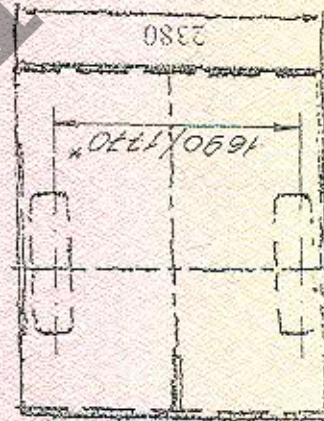
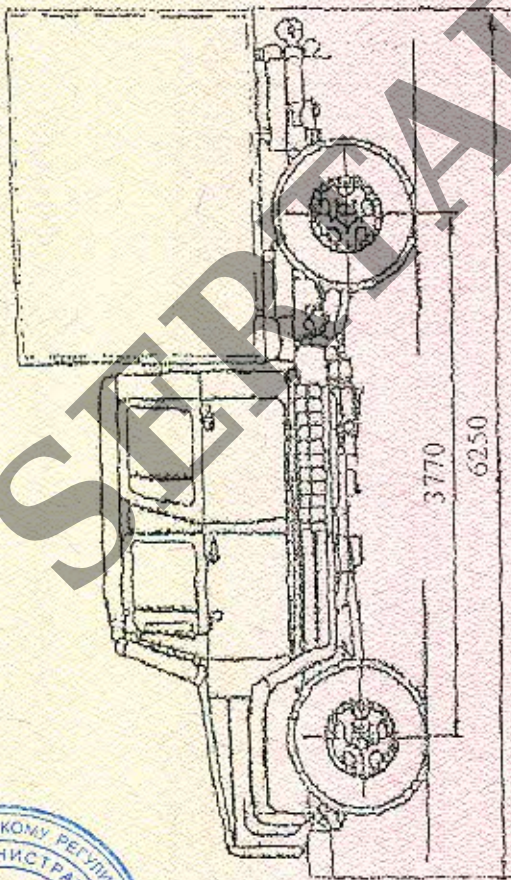
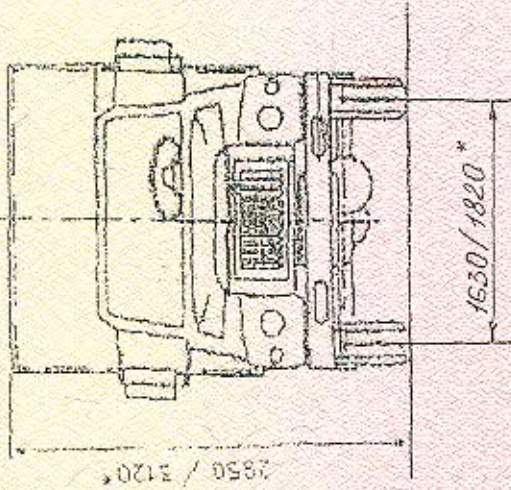

Автомобили-фургоны 3897-0000010-01
(* - размеры для 3897-0000010-11)



к Одобрению типа транспортного средства № E-RU.MT02.B.00469

3897 (модификация 3897-0000010-25)

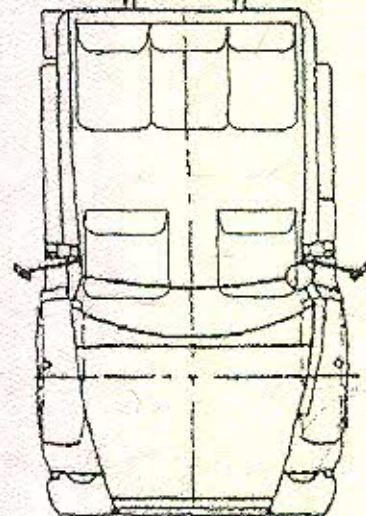
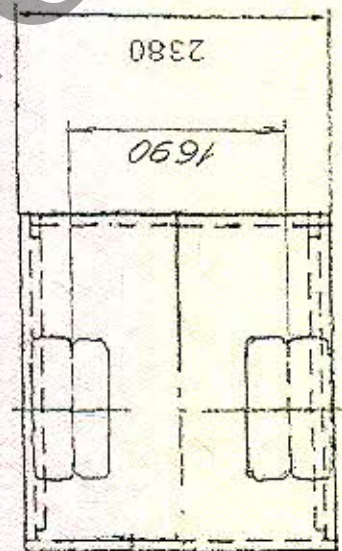
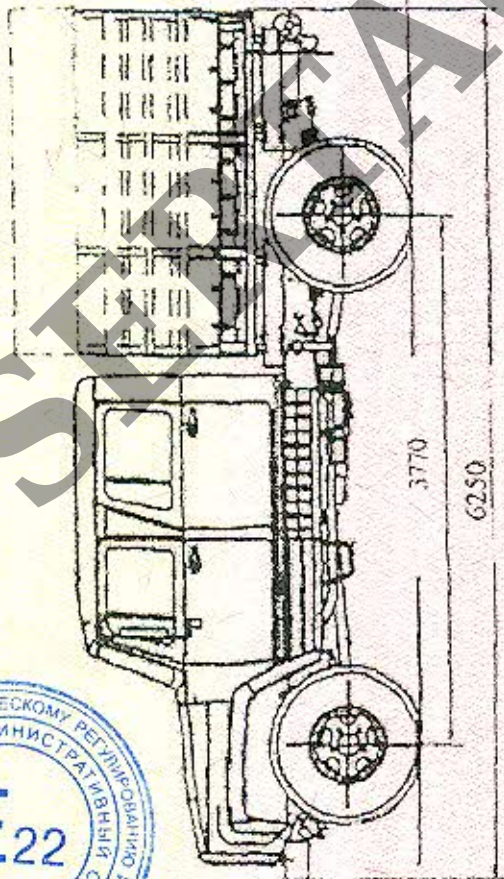
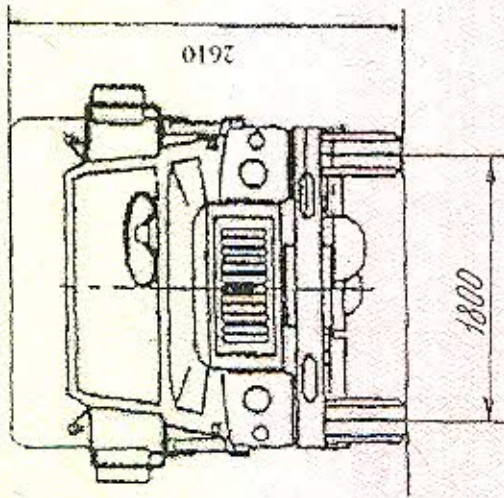

ОБЩИЙ ВИД ТРАНСПОРТНОГО СРЕДСТВА
3897 (модификация 3897-0000010-29)

