

# РОССИЙСКАЯ ФЕДЕРАЦИЯ

## ОДОБРЕНИЕ ТИПА ТРАНСПОРТНОГО СРЕДСТВА

0005695

№ E-RU.MT02.B.00049.П1Р2

Срок действия с 03 апреля 2012 по 31 декабря 2012

### ОРГАН ПО СЕРТИФИКАЦИИ

механических транспортных средств и прицепов, их составных частей и предметов оборудования  
"САТР-ФОНД" Межотраслевого Фонда "Сертификация автотранспорта САТР" (ОС "САТР-ФОНД")  
125480, г. Москва, ул. Героев Панфиловцев, 24, ОГРН: 1027739132530  
№ РОСС RU.0001.11MT02 от 04.06.2009 г. до 04.06.2014 г.  
тел.: (495) 454-42-27, факс: (495) 454-72-12, e-mail: mail@satrfond.ru

### ТРАНСПОРТНЫЕ СРЕДСТВА

МАРКА	УАЗ
КОММЕРЧЕСКОЕ НАИМЕНОВАНИЕ	—
ТИП	3303, 3741, 3909
МОДИФИКАЦИИ	330365, 330395, 374195, 390945, 390955, 390995, 390995-025, 390995-026, 390995-902, 330365-901, 330365-902, 330365-903, 330365-904, 390945-901, 390945-902, 390945-903
КАТЕГОРИЯ	N1G
ЭКОЛОГИЧЕСКИЙ КЛАСС	3
КОД ОКП/ТН ВЭД	45 1112 (330365, 330395, 374195, 390945, 390955, 390995, 330365-902), 45 1120 (для 390995-902), 45 2110 (для 390995-901, 390995-903, 330365-904), 45 2160 (для мод. 390995-025) / 8704 31
ЗАЯВИТЕЛЬ И ЕГО АДРЕС	Открытое акционерное общество "Ульяновский автомобильный завод", (ОАО "Ульяновский автомобильный завод"), 432034, г. Ульяновск, Московское шоссе, 92, Российская Федерация, ОГРН: 1027301486343, тел./ факс: (8422) 40-60-70, (8422) 79-70-15
ИЗГОТОВИТЕЛЬ И ЕГО АДРЕС	Открытое акционерное общество "Ульяновский автомобильный завод", (ОАО "Ульяновский автомобильный завод"), 432034, г. Ульяновск, Московское шоссе, 92, Российская Федерация, ОГРН: 1027301486343, тел./ факс: (8422) 40-60-70, (8422) 79-70-15
ПРЕДСТАВИТЕЛЬ ИЗГОТОВИТЕЛЯ И ЕГО АДРЕС	—
СБОРОЧНЫЙ ЗАВОД И ЕГО АДРЕС	432034, г. Ульяновск, Московское шоссе, 92, Российская Федерация
ПОСТАВЩИК СБОРОЧНЫХ КОМПЛЕКТОВ И ЕГО АДРЕС	—

соответствуют установленным в Российской Федерации требованиям технического регламента о безопасности колесных транспортных средств.

Действие данного ОДОБРЕНИЯ ТИПА ТРАНСПОРТНОГО СРЕДСТВА распространяется на серийно выпускаемую продукцию.



Данное ОДОБРЕНИЕ ТИПА ТРАНСПОРТНОГО СРЕДСТВА без приложений недействительно.

Приложение № 1. Общие характеристики транспортного средства

Приложение № 2. Перечень документов, явившихся основанием для оформления ОДОБРЕНИЯ ТИПА ТРАНСПОРТНОГО СРЕДСТВА

Приложение № 3. Описание маркировки транспортного средства

Приложение № 4. Общий вид транспортного средства на пятнадцати страницах

### ДОПОЛНИТЕЛЬНАЯ ИНФОРМАЦИЯ

Назначение транспортных средств:

- УАЗ-390995-025 - мобильная клиентская служба для нужд Пенсионного фонда России;
- УАЗ-390995-026 - мобильный офис (перевозка людей допускается только в кабине);
- УАЗ-330365-901 - выездная торговля;
- УАЗ-330365-903 - перевозка продуктов;
- УАЗ-330365-904 - перевозка хлеба;
- УАЗ-390945-901 - перевозка оборудования и грузов;
- УАЗ-390945-902 - автомобиль для аварийно-спасательных служб;
- УАЗ-390945-903 - малый лесопатрульный комплекс.

Руководитель органа по сертификации

подпись

**Б.В. Кисуленко**

инициалы, фамилия

**ОДОБРЕНИЕ ТИПА ТРАНСПОРТНОГО СРЕДСТВА УТВЕРЖДЕНО.**

Внесена запись в реестр за № E-RU.MT02.V.00049.П1Р2 от 03 апреля 2012

Заместитель руководителя

**РОССТАНДАРТА**

наименование федерального органа исполнительной власти, выполняющего функции компетентного административного органа Российской Федерации в соответствии с Женевским Соглашением 1958 года

подпись

**А.В. Зажигалкин**

инициалы, фамилия



к Одобрению типа транспортного средства № E-RU.MT02.B.00049.П1Р2

**ОБЩИЕ ХАРАКТЕРИСТИКИ ТРАНСПОРТНОГО СРЕДСТВА**

Колесная формула / ведущие колеса 4 x 4 / все  
 Схема компоновки транспортного средства кабина над двигателем  
 Расположение двигателя переднее продольное

Модификация	Исполнение загрузочного пространства
390945, 390955, 330375	грузовая бортовая платформа с четырьмя бортами, возможна установка дуг и тента
390995 (кр. 390995-02?, 390995-902), 374195, 330365-902	закрытый грузовой фургон, с остеклением или без него
390995-902	закрытый грузовой фургон, с остеклением в дверях задка
390995-025, 390995-026	закрытый грузовой фургон (для мод. 390995-025 - цельнометаллический, для мод. 390995-026 - с высокой пластиковой крышей) с остеклением, с отсеком для клиентов, оборудованным двумя боковыми сиденьями
330365-901	автолавка
330365-903	продовольственный фургон
330365-904	хлебный фургон
390945-901, 390945-902	фургон с оборудованием
390945-903	грузовая бортовая платформа с ёмкостью для жидкостей 0,5 м <sup>3</sup> и оборудованием

Для модификаций:	390945, 390945-90?	390955, 3303...	390995 (кр. 390995-02?)	374195	390995-025, 390995-026
Кабина	пяти-местная, трехдверная	двух-местная, двухдверная	семиместная, трехдверная, отделённая от грузового отсека перегородкой	двухместная, двухдверная	четырёхместная, трехдверная, отделена от отсека для клиентов перегородкой со сдвижными стеклами

Для модификаций:	390945	390955	330365	330395	390995, 374195	390995-025
Габаритные размеры, мм						
- длина	4847	4757	4501	4487		4390
- ширина		1974		1965		1940
- высота		2355*		2439... 2639*	2064	2265
Колея передних / задних колес, мм	1465 / 1465					
База, мм	2550			2300		

Для модификаций:	390995-026	390995-902	330365-901	330365-902, 330365-903	330365-904	390945-901, 390945-902	390945-903
Габаритные размеры, мм							
- длина		4390		4465	4421	4590...4865	4847
- ширина		1940	2015	1940	2005	2050	1974
- высота	2500	2220		2487	2064...2426	2064...2345	2355
Колея передних / задних колес, мм	1465 / 1465						
База, мм*	2300			2550			

\* по тенту





к Одобрению типа транспортного средства № E-RU.MT02.B.00049.П1P2

Модификация	Масса транспортного средства в снаряженном состоянии, кг	Полная масса транспортного средства, кг (технически допустимая)	Максимальная осевая масса, кг (технически допустимая)		Максимальная масса прицепа, кг
			на переднюю ось	на заднюю ось	
330365	1845	3070	1435	1635	буксировка прицепа не предусмотрена
330395	1745	2660	1230	1430	
374195	1805	2730	1300	1430	
390945	1995...2095*	3070	1435	1635	
390955	1845	3060	1430	1630	
390995	1905	2830	1360	1470	
390995-025	2100	2830	1360	1470	
390995-026	2220	2830	1375	1455	
390995-902	1905	2830	1360	1470	
330365-901	2036	3070	1435	1635	
330365-902	1866				
330365-903	1956				
330365-904	2166				
390945-901, 390945-902	2070				
390945-903	2275				

Для модификаций:	для всех модификаций			390945*
<b>Двигатель</b> (марка, тип)	ЗМЗ-4091, четырехтактный, с искровым зажиганием			
– количество и расположение цилиндров	4, рядное			
– рабочий объем цилиндров, см <sup>3</sup>	2693			
– степень сжатия	9.0			
Максимальная мощность, кВт (мин <sup>-1</sup> ) по Правилам ЕЭК ООН № 85	82.5 (4250)			
Максимальный крутящий момент, Н·м (мин <sup>-1</sup> )	208.0 (2500)	198.0 (2500)	208.0 (2500)	
Топливо	бензин с октановым числом не менее 92		бензин с октановым числом не менее 92 или сжиженный нефтяной газ (пропан-бутан)	
<b>Система питания</b> (тип)	впрыск топлива			
Блок управления (маркировка)	АВТЭЛ, МИКАС-11 (825.3763001-01)	Bosch, M 17.9.7 0 261 S04 795	Bosch, M 17.9.7 0 261 S07 322	Bosch, M 17.9.7 0 261 S04 795; Lovato, SECU**
Форсунки (тип, маркировка)	Siemens, ZMZ DEKA-1D 406.1132711-02; Bosch, 0 280 158 107 (406.1132010)	Bosch, EV-14EL 0 280 158 237		
Редуктор давления (тип, маркировка)	—			Lovato, RGJ
Баллон заправочный (тип, маркировка)	—			Stako, ZW-317, цилиндрический

\* с газобаллонным оборудованием

\*\* при работе на газовом топливе



Для модификаций:	374195, 390995, 390995-02?, 390995-902	330395	330365, 330365-90?, 390945, 390945-90?, 390955
Воздушный фильтр (тип, маркировка)	УАЗ, 2206-1109010, с картонным фильтрующим элементом		
Глушитель шума впуска (маркировка)	УАЗ, 2206-1109210		
Система зажигания (тип)	микропроцессорная		
Катушка (модуль) зажигания (маркировка)	МЗАТЭ-2, 3012.3705*, 3032.3705; ПО Север, 405.3705, 405.3705-01*; АПЗ, 406.3705-02*		
Свечи (маркировка)	ЭЗАЭС, А14ДВР*; BRISK, LR17YC*, DR17YC		
Система выпуска и нейтра- лизации отработавших газов	два глушителя; нейтрализатор отработавших газов		
Нейтрализаторы (маркировка)	Экомаш, ЭМ.095.1206009; МобилГазСервис, МГС-1206009-31; НТЦ МСП, 367.1206000-14У, 367.1206000-14Б		
Глушители (маркировка)	НТЦ МСП, 315123-1201010; БЗА, 315123-1201010-01, 315123-1201010-03		
- 1 ступень	НТЦ МСП, 220608-1202008;	НТЦ МСП, 330308-1202008;	НТЦ МСП, 330368-1202008;
- 2 ступень	БЗА, 220608-1202008-01, 220608-1202008-03	БЗА, 330308-1202008-01, 330308-1202008-03	БЗА, 330368-1202008-01, 330368-1202008-03

\* кроме комплектации с блоком управления 0 261 S07 322

Трансмиссия (тип)	механическая		
Сцепление (марка, тип)	УАЗ, сухое, однодисковое		
Коробка передач (марка, тип)	УАЗ, 452-1700010	АДС, 3909-1700010	АДС, 2206-1700010
	с ручным управлением		
- число передач	вперед - 4, назад - 1	вперед - 4, назад - 1	вперед - 5, назад - 1
- передаточные числа			
I -	4.124	3.78	3.830
II -	2.641	2.60	2.167
III -	1.580	1.55	1.292
IV -	1.000	1.00	1.000
V -	—	—	0.795
3.X. -	5.224	4.12	3.520
Раздаточная коробка (тип, маркировка)	УАЗ, 390995-1800020, с отключением привода переднего моста		
- число передач	2		
- передаточные числа			
высшее -	1.00		
низшее -	1.94		
Главная передача (тип, маркировка)	УАЗ, одинарная, коническая		
- передаточное число	4.625		





к Одобрению типа транспортного средства № E-RU.MT02.B.00049.П1P2**Подвеска**

Передняя (описание)

зависимая, на продольных полуэллиптических рессорах, с гидравлическими телескопическими амортизаторами

Задняя (описание)

зависимая, на продольных полуэллиптических рессорах, с гидравлическими телескопическими амортизаторами

Для модификаций:	3303?5, 374195, 3909?5	3303?5, 330365-90?, 374195, 3909?5, 3909?5-???
<b>Рулевое управление</b> (описание)	без усилителя	с гидроусилителем
– рулевой механизм (тип, маркировка)	УАЗ, "червяк-двухгребневый ролик"	УАЗ, "винт-шариковая гайка-рейка-сектор"

**Тормозные системы**

Рабочая (описание)

гидравлический двухконтурный привод с разделением на контуры по осям, с вакуумным усилителем, с регулятором тормозных сил; тормозные механизмы передних колес - дисковые или барабанные, задних – барабанные

Запасная (описание)

каждый контур рабочей тормозной системы

Стояночная (описание)

трансмиссионный тормоз барабанного типа

**Шины**

– размерность	225/75 R16				225 R16
– минимально допустимый индекс нагрузки	104		108		106
– скоростная категория	R	H	Q	S	N
– статический радиус, мм	360	359	359	360	374

**Оборудование транспортного средства**

для мод. 390995-025: вентиляционный люк в крыше, громкоговорящее устройство, два поворотных сидения в рабочем отсеке;

для мод. 390995-026: вентиляционный люк в крыше, два сидения для операторов в рабочем отсеке;

для 330365-904: каркас для установки лотков;

для 3909?5-902: специальный предупреждающий огонь и наружное громкоговорящее устройство;

для 390945-903: ёмкость 0,5 м<sup>3</sup> для негорючих и непищевых жидкостей;

для мод. 3?0??5-??? по заказу: другое оборудование, устанавливаемое по требованию заказчика

Руководитель органа по сертификации

Б.В. Кисуленко

инициалы, фамилия



подпись



к Одобрению типа транспортного средства № E-RU.MT02.B.00049.П1P2

## ОПИСАНИЕ МАРКИРОВКИ ТРАНСПОРТНОГО СРЕДСТВА

1. Место расположения и форма знака обращения на рынке:

На табличке изготовителя.

Знак обращения на рынке выполнен в соответствии с Постановлением Правительства Российской Федерации от 19 ноября 2003 г. № 696.

2. Место расположения таблички изготовителя:

Внутри кабины на верхней панели передка под правым противосолнечным козырьком.

3. Место расположения идентификационного номера:

3.1. На табличке изготовителя.

3.2. На желобе крыши над правой передней дверью.

4. Структура и содержание идентификационного номера (номеров) транспортных средств:

1	2	3	4	5	6	7	8	9	10	11	12	13	14	15	16	17
X	T	T	3	?	?	?	?	5	?	?	?	?	?	?	?	?

поз. 1 - 3: ХТТ - WMI (международный код изготовителя) - ОАО "Ульяновский автомобильный завод".

поз. 4 - 9: Обозначение типа транспортного средства и модификации:

330395 - 330395;

330365 - 330365, 330365-901, 330365-902, 330365-903, 330365-904;

374195 - 374195;

390995 - 390995, 390995-025, 390995-026, 390995-902;

390945 - 390945, 390945-901, 390945-902, 390945-903;

390955 - 390955.

поз. 10: Год изготовления или модельный год согласно Таблице 1 Приложения № 8 к техническому регламенту о безопасности колесных транспортных средств.

поз. 11 - 17: Производственный номер транспортного средства.

Руководитель органа по сертификации



подпись

Б.В. Кисуленко

инициалы, фамилия





ОБЩИЙ ВИД ТРАНСПОРТНОГО СРЕДСТВА  
УАЗ 3303, модификация 330365

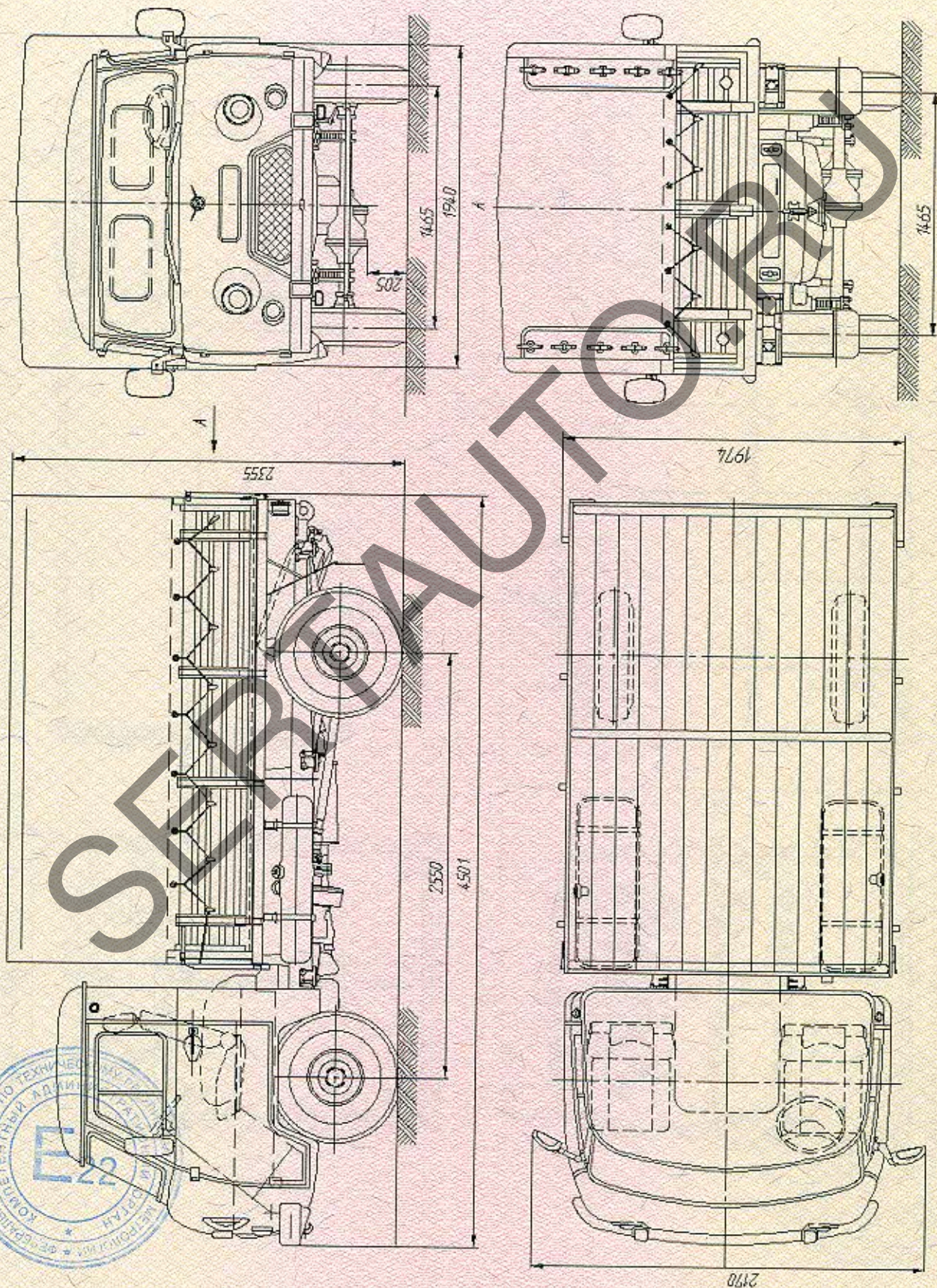



к Одобрению типа транспортного средства № E-RU.MT02.B.00049.П1P2

ОБЩИЙ ВИД ТРАНСПОРТНОГО СРЕДСТВА

УАЗ 3303, модификация 330365-901

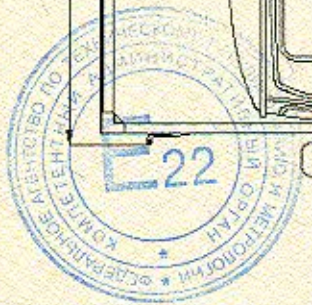
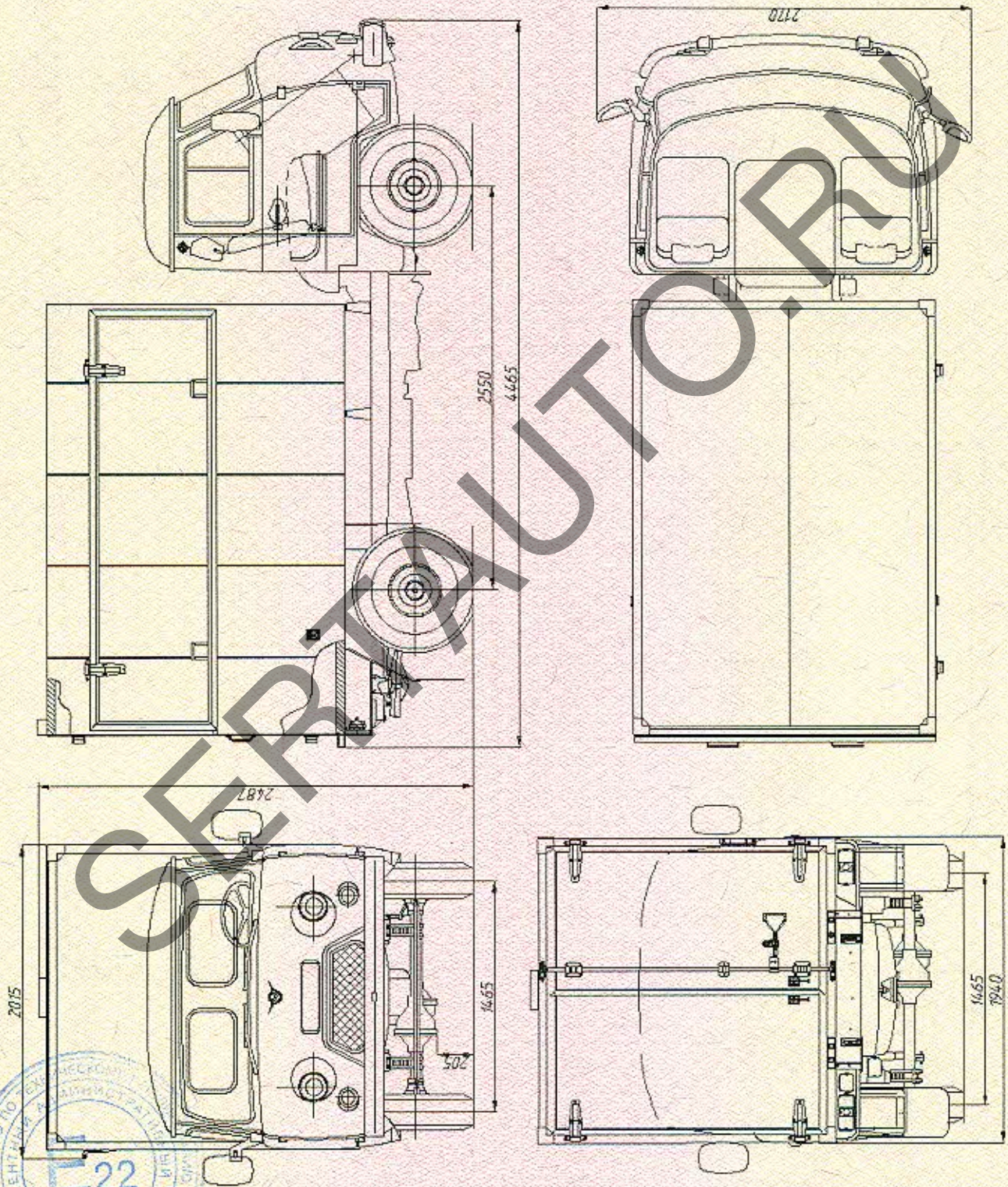



к Одобрению типа транспортного средства № E-RU.MT02.V.00049.П1P2

**ОБЩИЙ ВИД ТРАНСПОРТНОГО СРЕДСТВА  
УАЗ 3303, модификации 330365-902, 330365-903**

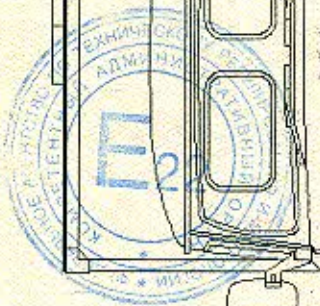
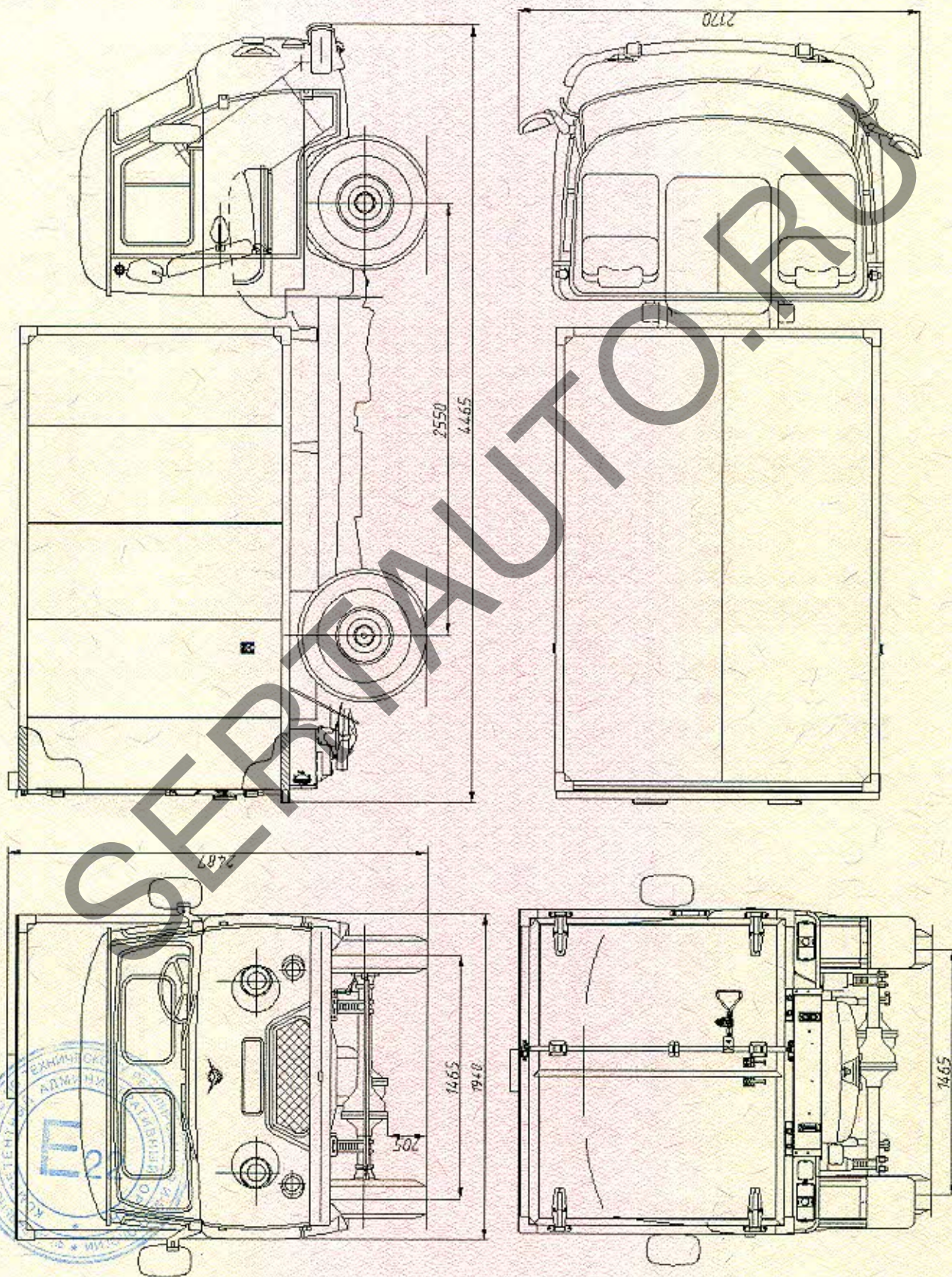



к Одобрению типа транспортного средства № E-RU.MT02.B.00049.П1P2

ОБЩИЙ ВИД ТРАНСПОРТНОГО СРЕДСТВА  
УАЗ 3303, модификация 330365-904

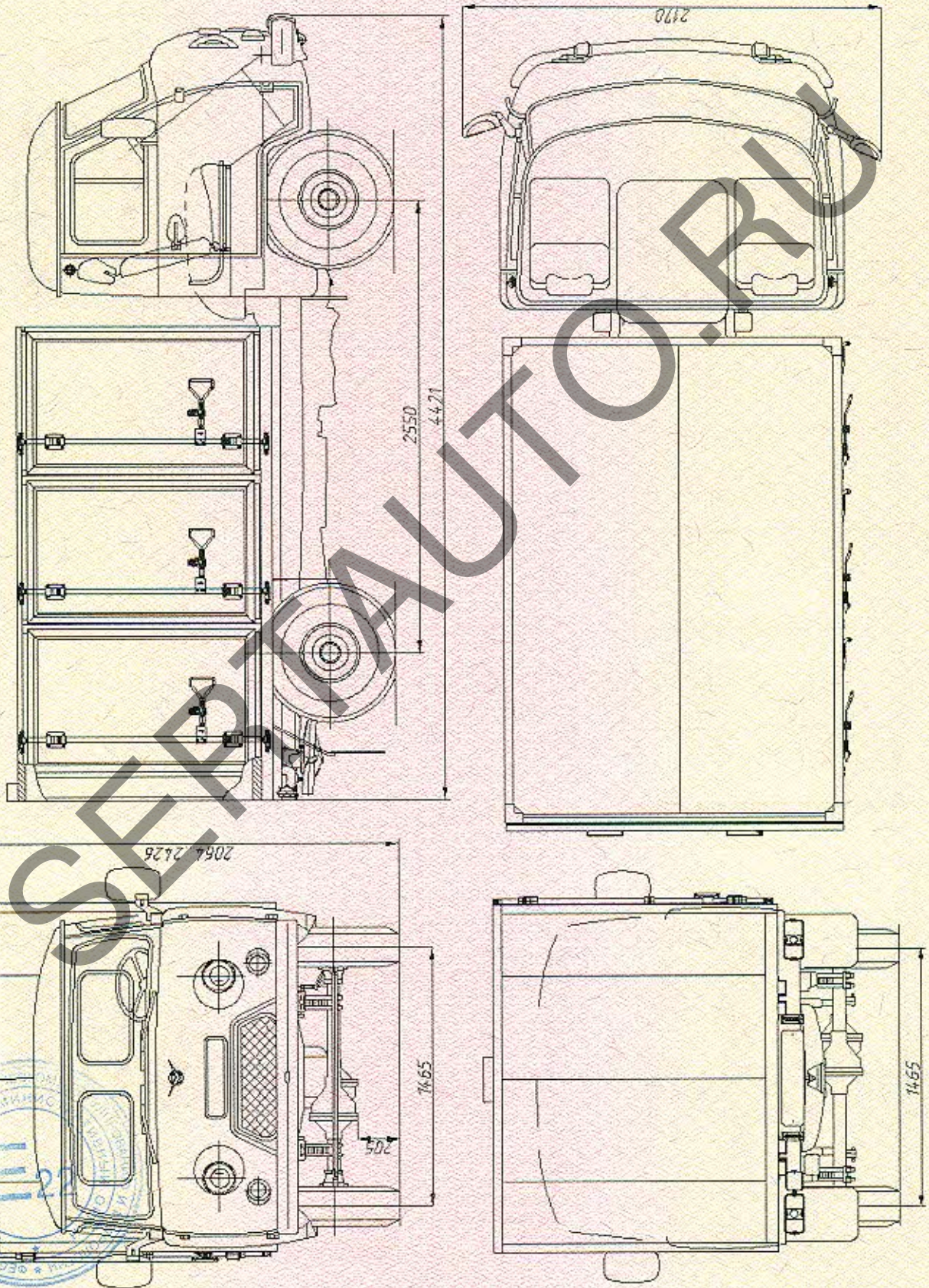



к Одобрению типа транспортного средства № E-RU.MT02.V.00049.П1Р2

ОБЩИЙ ВИД ТРАНСПОРТНОГО СРЕДСТВА  
УАЗ 3303, модификация 330395

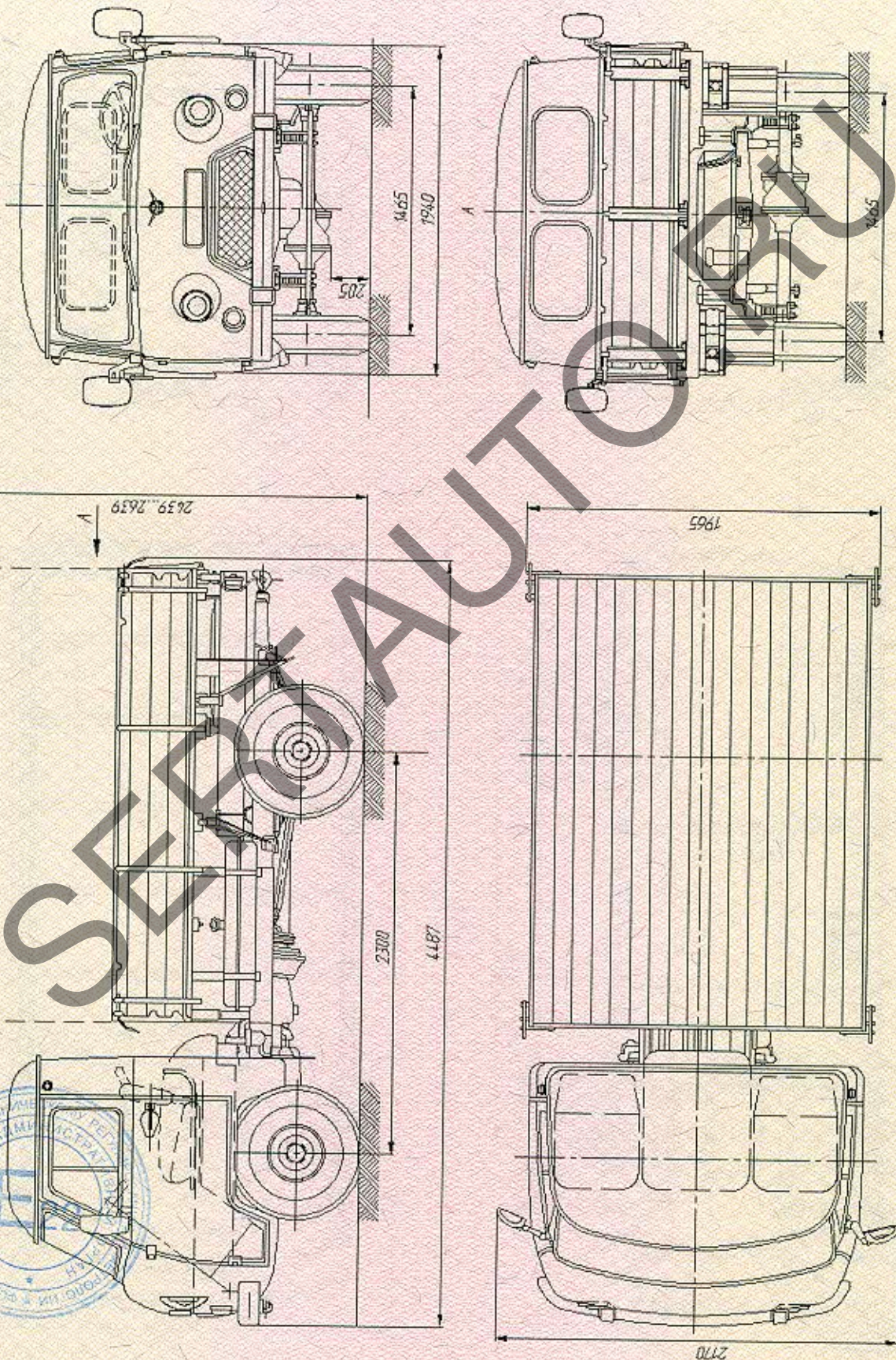



к Одобрению типа транспортного средства № E-RU.MT02.V.00049.П1Р2

ОБЩИЙ ВИД ТРАНСПОРТНОГО СРЕДСТВА

УАЗ 3741, модификация 374195

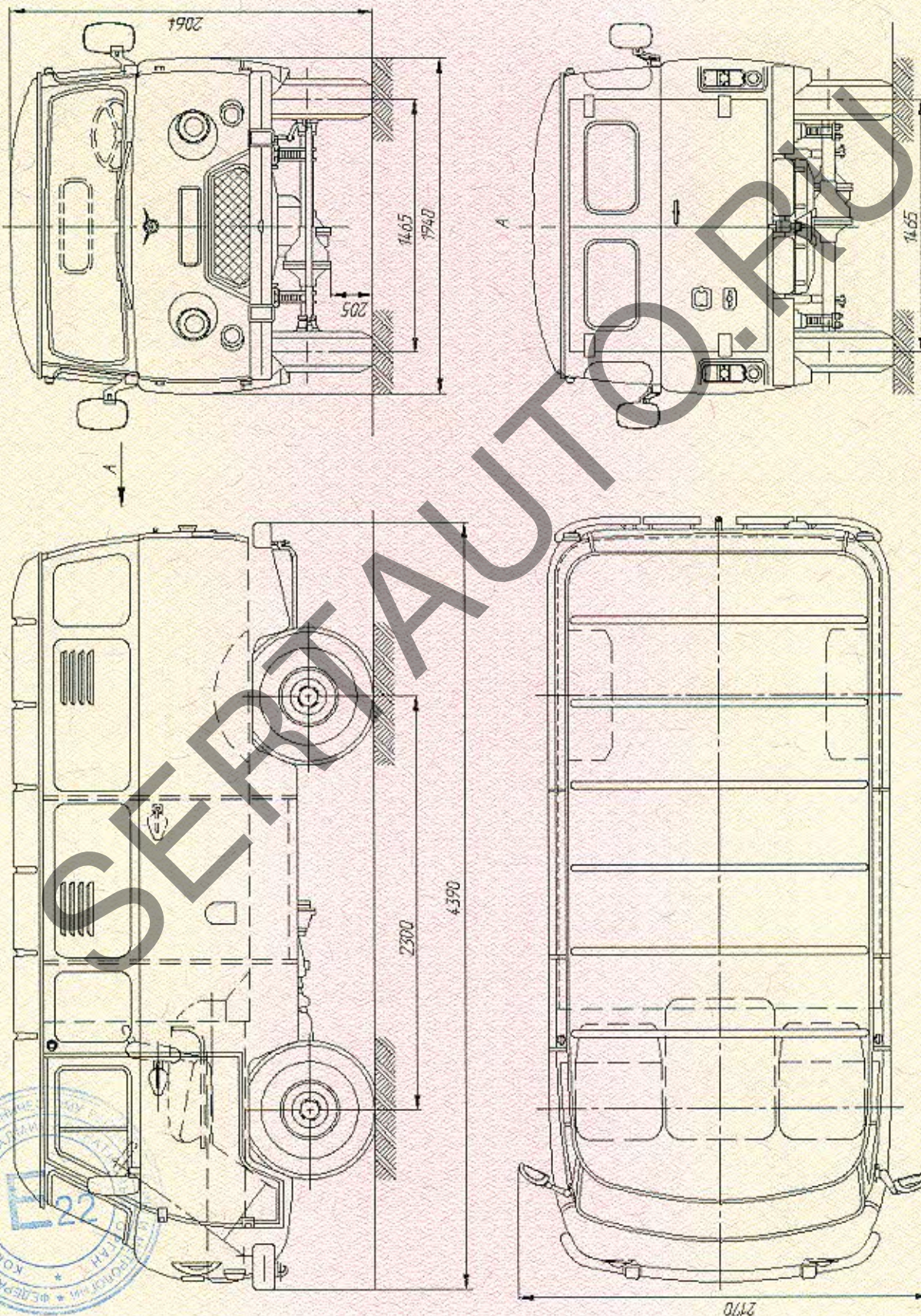



к Одобрению типа транспортного средства № E-RU.MT02.B.00049.П1Р2

ОБЩИЙ ВИД ТРАНСПОРТНОГО СРЕДСТВА  
УАЗ 3909, модификация УАЗ-390945

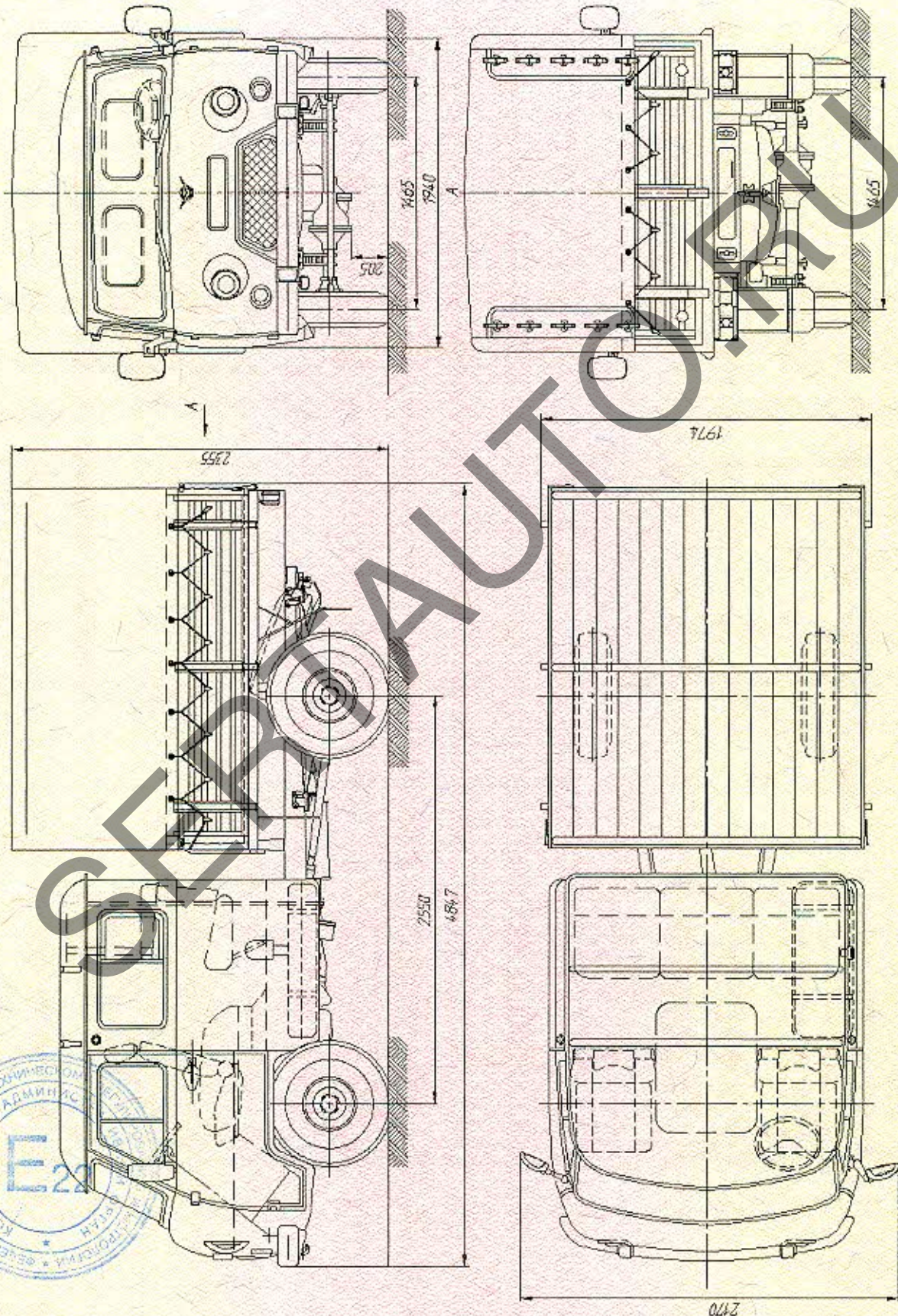



к Одобрению типа транспортного средства № E-RU.MT02.B.00049.П1P2

**ОБЩИЙ ВИД ТРАНСПОРТНОГО СРЕДСТВА**  
УАЗ 3909, модификация 390945-901

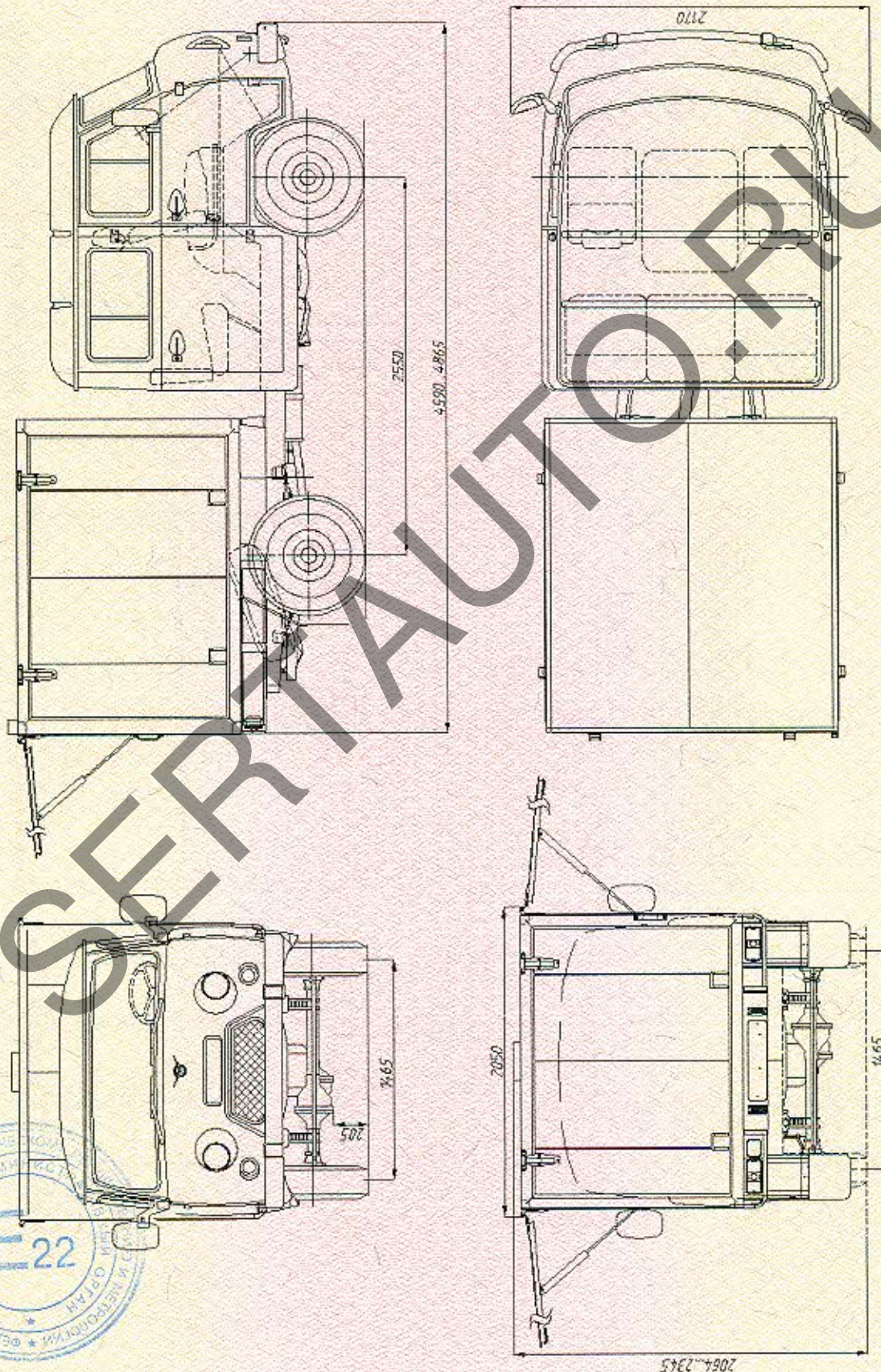



**ОБЩИЙ ВИД ТРАНСПОРТНОГО СРЕДСТВА  
УАЗ-3909, модификация 390945-902**

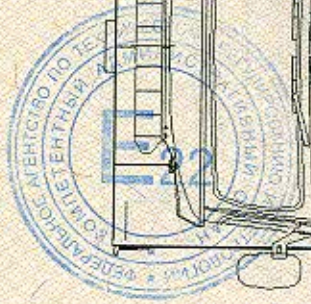
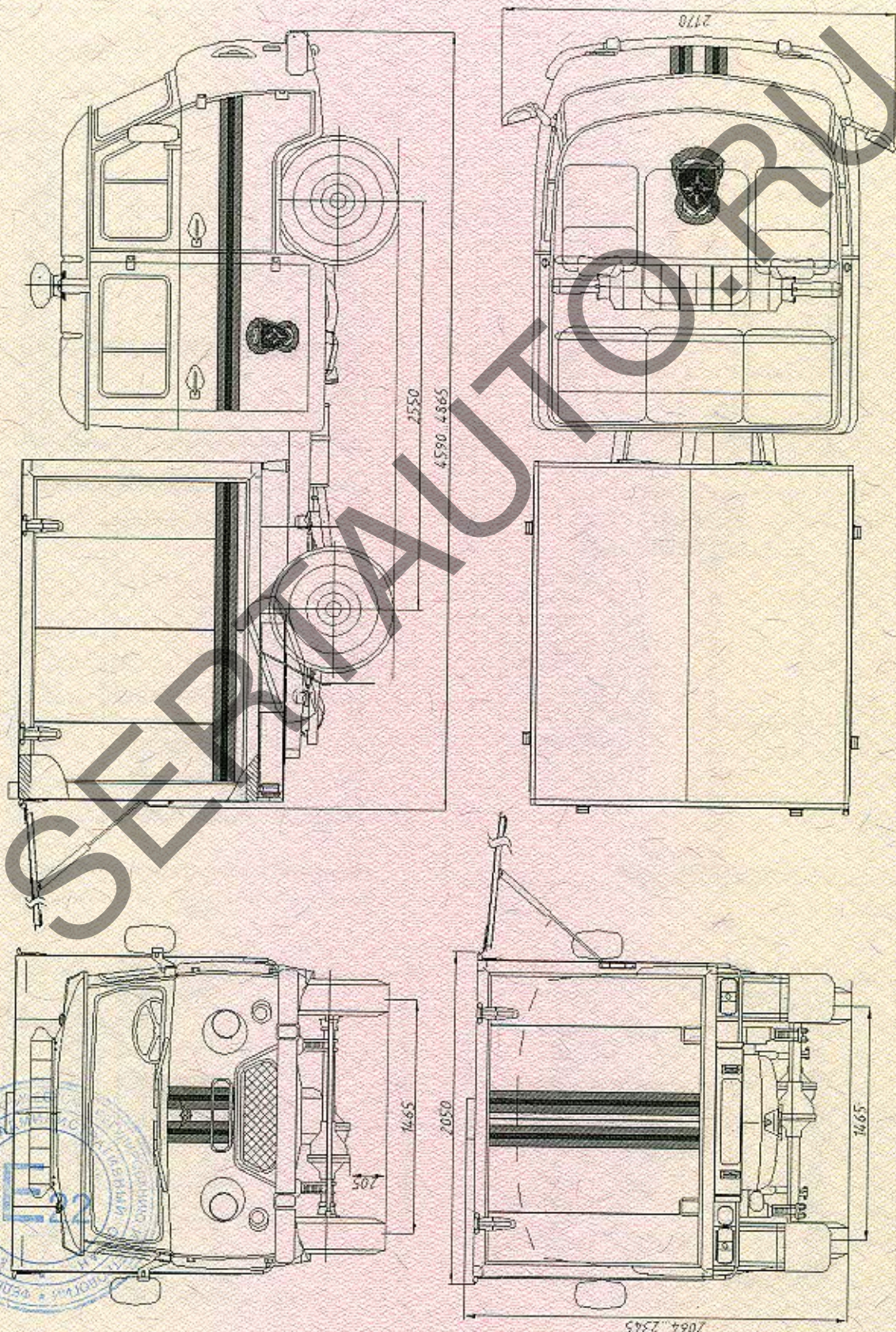



к Одобрению типа транспортного средства № E-RU.MT02.B.00049.П1P2

**ОБЩИЙ ВИД ТРАНСПОРТНОГО СРЕДСТВА**

УАЗ-3909, модификация 390945-903

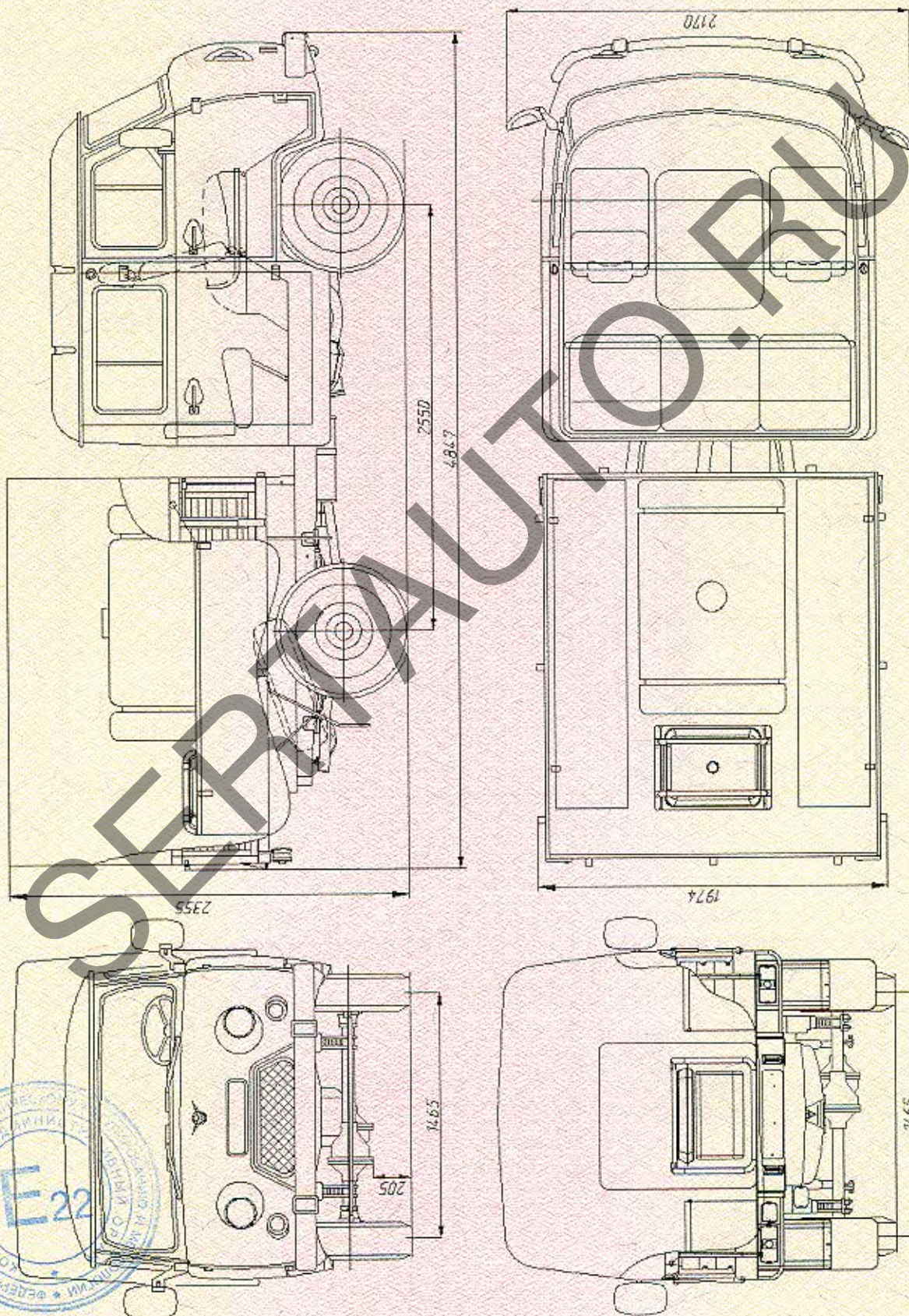



к Одобрению типа транспортного средства № E-RU.MT02.B.00049.П1Р2

**ОБЩИЙ ВИД ТРАНСПОРТНОГО СРЕДСТВА**  
УАЗ-3909, модификация 390955

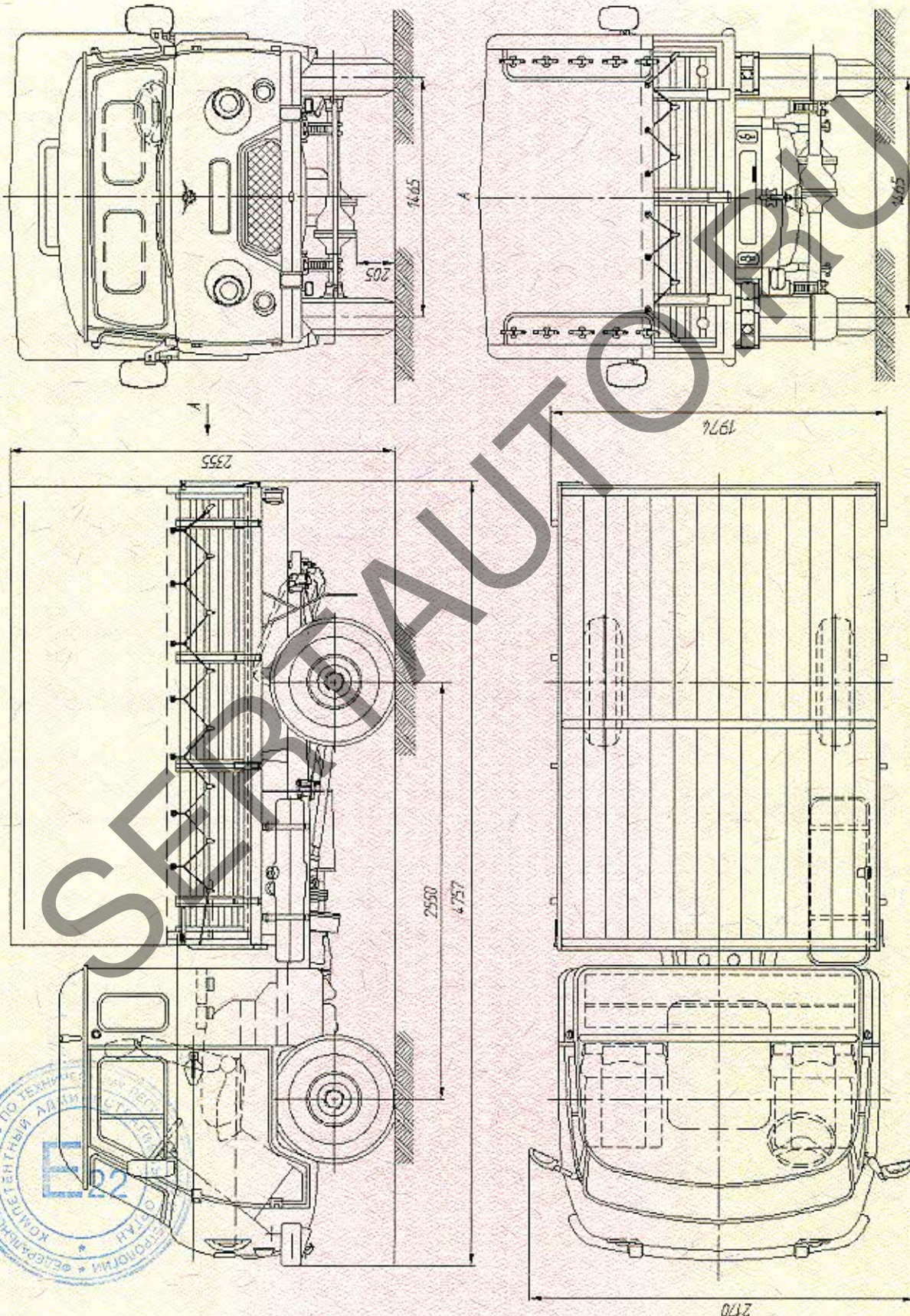



к Одобрению типа транспортного средства № E-RU.MT02.B.00049.П1P2

**ОБЩИЙ ВИД ТРАНСПОРТНОГО СРЕДСТВА**  
**УАЗ-3909, модификация 390995**

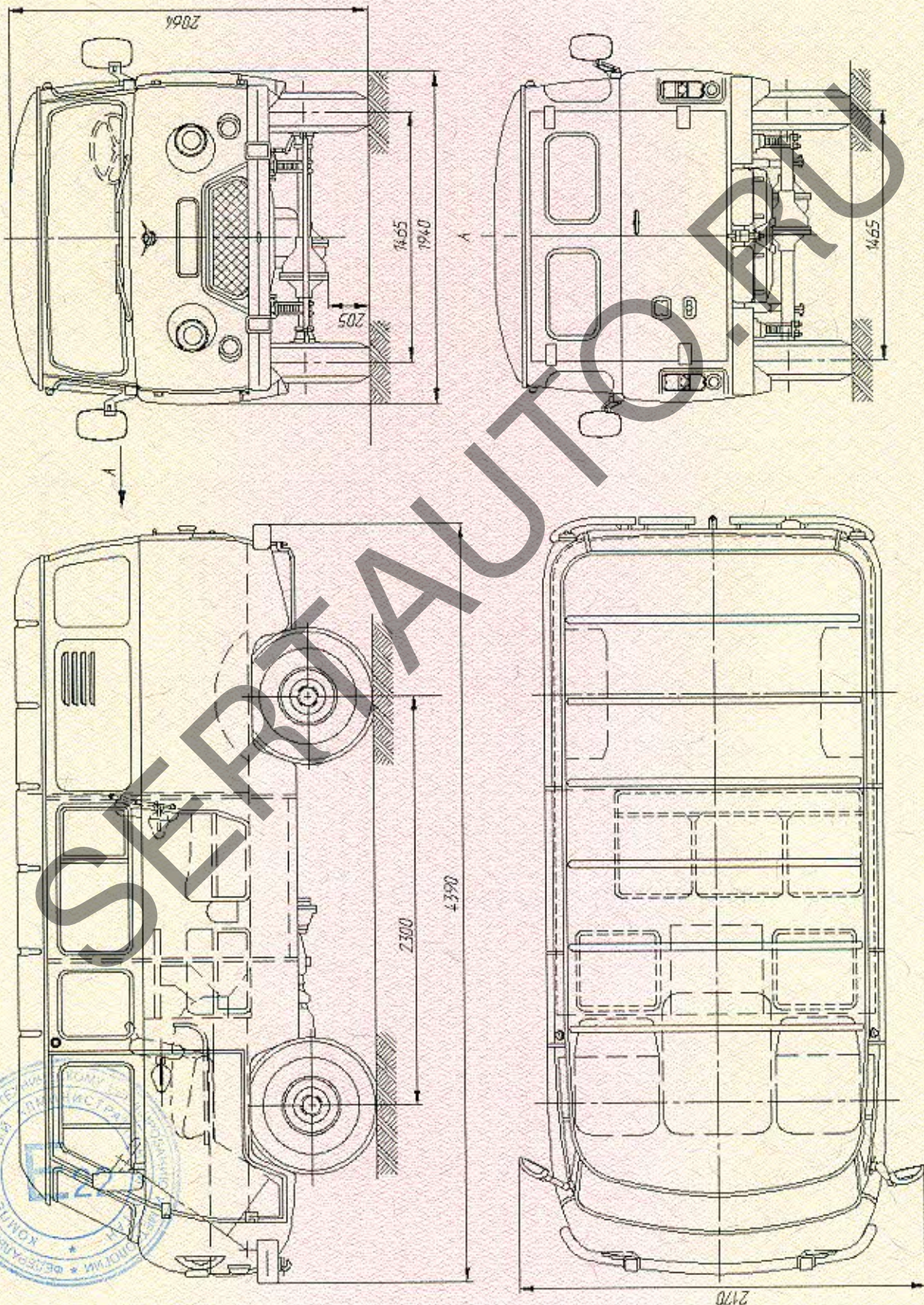



**ОБЩИЙ ВИД ТРАНСПОРТНОГО СРЕДСТВА**  
УАЗ-3909, модификация 390995-025

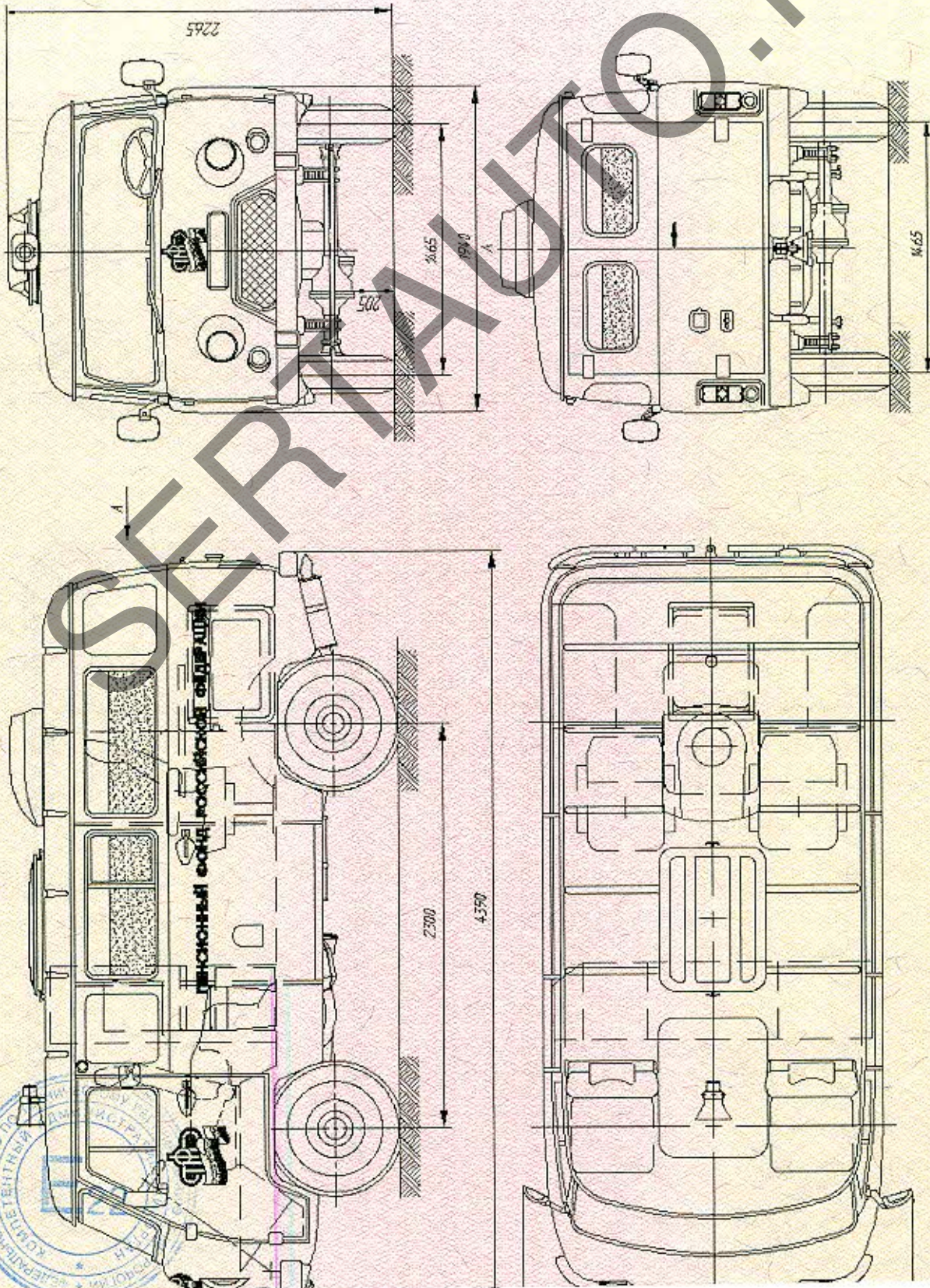



к Одобрению типа транспортного средства № E-RU.MT02.B.00049.П1P2

**ОБЩИЙ ВИД ТРАНСПОРТНОГО СРЕДСТВА**  
УАЗ-3909, модификация 390995-026

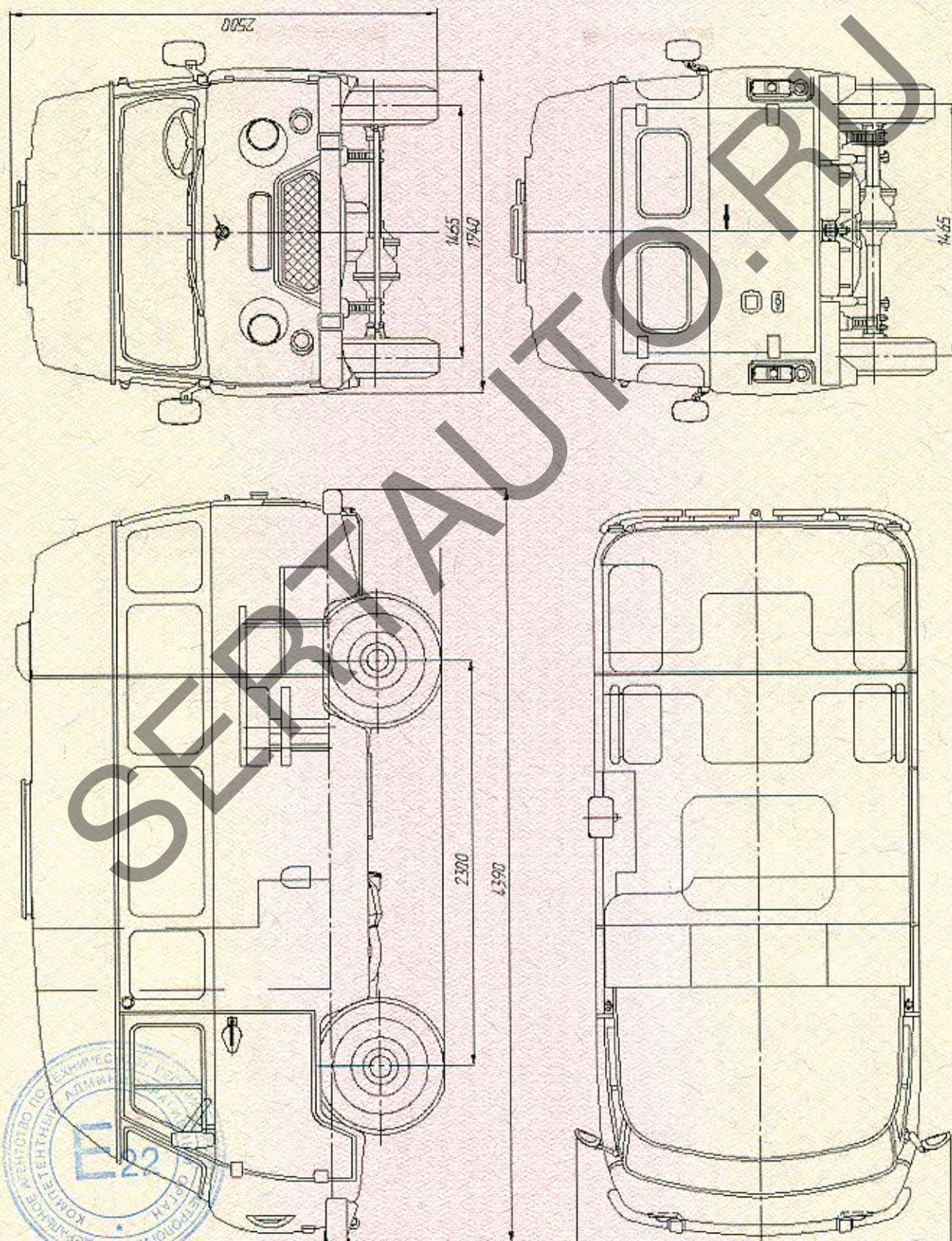



ОБЩИЙ ВИД ТРАНСПОРТНОГО СРЕДСТВА  
УАЗ-3909, модификация 390995-902

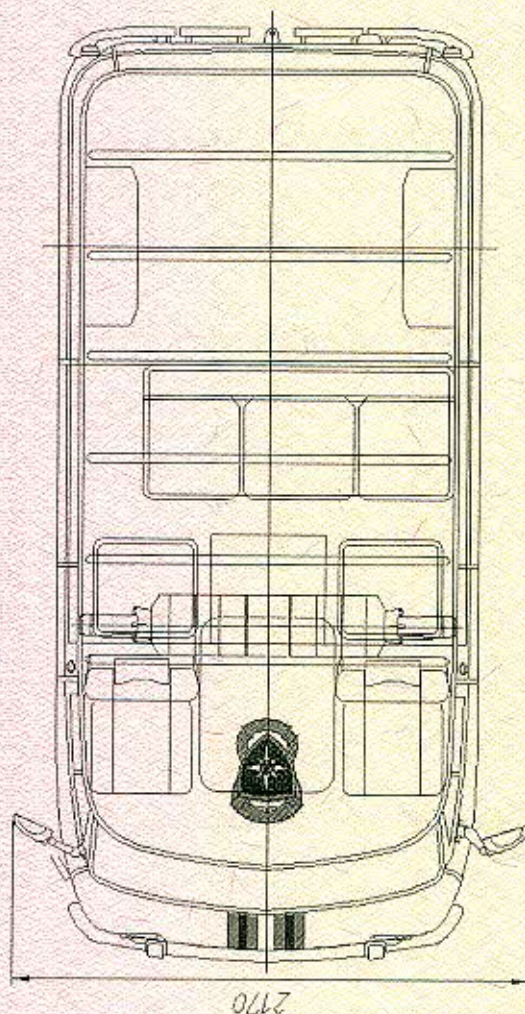
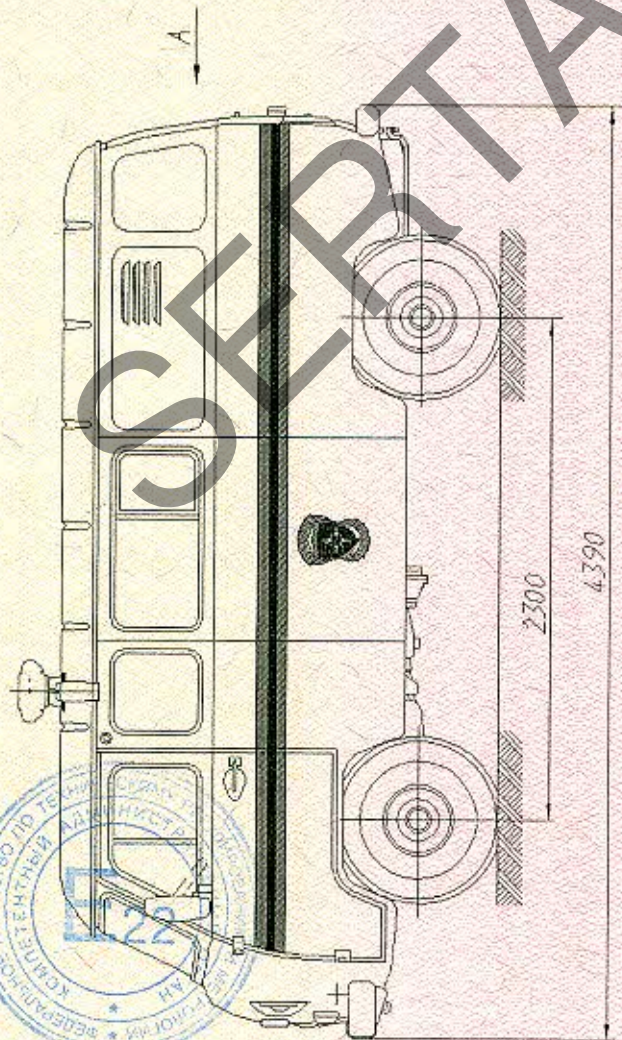
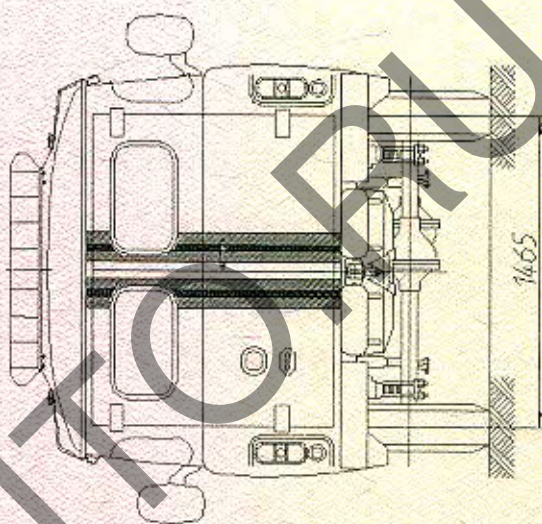
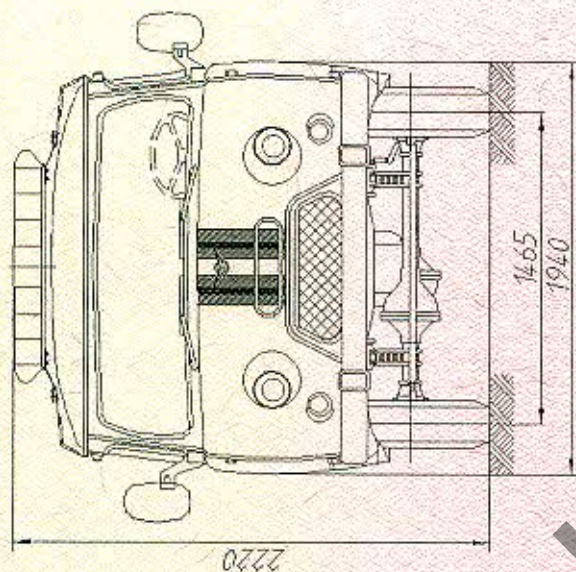



Приложение № \_\_\_\_\_

Стр. \_\_\_\_\_

к Одобрению типа транспортного средства № \_\_\_\_\_

SERTAUTO.RU