

E-RU.MT20.B.00134.P1

16 августа 2012

31 декабря 2012

Орган по сертификации продукции «МАДИ-ФОНД» НО «Фонд поддержки потребителей»
125829, г. Москва, Ленинградский пр-т, д. 64, ОГРН: 1037739238756
№ РОСС RU.0001.11MT20 от 04.03.2011 г. до 04.03.2016 г.
тел.: (499) 155-08-03, (499) 155-04-45, факс: (495) 785-05-12, e-mail: info@maditest.ru

МАРКА
КОММЕРЧЕСКОЕ
НАИМЕНОВАНИЕ
ТИП
ШАССИ

2223??

базовые транспортные средства PEUGEOT Y Boxer

YAZMFA/AR1, **YAZMFA/AX1**, YAAMFA/AR, YABMFA/AR,
YADMFA/AR, YAAMFA/AX, YABMFA/AX, YADMFA/AX
(для 22230?);

YAZMFB/AR1, **YAZMFB/AX1**, **YAZMFB/BR1**, **YAZMFB/BX1**,
YBZMFB/AX1, **YBZMFB/BX1**, **YCZMFB/BX1**, YAAMFB/AR,
YABMFB/AR, YADMFB/AR, YAAMFB/BR, YABMFB/BR,
YADMFB/BR, YAAMFB/AX, YBAMFB/AX, YBBMFB/AX,
YAAMFB/BX, YBAMFB/BX, YCAMFB/BX, YABMFB/BX,
YBBMFB/BX, YCBMFB/BX, YBDMFB/BX, YCDMFB/BX
(для 22231?);

YСZMFC/BX1, **YDZMFC/BX**, **YDZMFC/BX1**, YBAMFC/BX,
YCAMFC/BX, YBBMFC/BX, YCBMFC/BX, YCDMFC/BX
(для 22232?);

YEZMFC/BXL, **YEZMFC/BXL1**, YEVMFC/BXL,
YEDMFC/BXL (для 22233?)

МОДИФИКАЦИИ

222300, 222301, 222310, 222311, 222312, 222313, 222314, 222315,
222316, 222320, 222321, 222322, 222323, 222330, 222331, 222332,
222333, 222334, 222335

КАТЕГОРИЯ
ЭКОЛОГИЧЕСКИЙ КЛАСС
КОД ОКП / ТН ВЭД
ЗАЯВИТЕЛЬ И ЕГО АДРЕС

M2

4

45 1786 / 8702 10

Общество с ограниченной ответственностью «Завод специ-
ального транспорта «Алабуга» (ООО «Завод специального
транспорта «Алабуга»), 423600, Республика Татарстан, город
Елабуга, улица Кирпичный завод, АБК Российская Федера-
ция, ОГРН: 1111674004155, тел/факс.: (84342) 5-69-48

ИЗГОТОВИТЕЛЬ И ЕГО АДРЕС **Общество с ограниченной ответственностью «Завод специального транспорта «Алабуга» (ООО «Завод специального транспорта «Алабуга»), 423600, Республика Татарстан, город Елабуга, улица Кирпичный завод, АБК Российская Федерация, ОГРН: 1111674004155, тел/факс.: (84342) 5-69-48**

ПРЕДСТАВИТЕЛЬ
ИЗГОТОВИТЕЛЯ И ЕГО
АДРЕС -

СБОРОЧНЫЙ ЗАВОД И ЕГО АДРЕС **423600, Республика Татарстан, город Елабуга, улица Кирпичный завод, АБК Российская Федерация**
ПОСТАВЩИК СБОРОЧНЫХ КОМПЛЕКТОВ И ЕГО АДРЕС -

соответствуют установленным в Российской Федерации требованиям технического регламента о безопасности колесных транспортных средств.

Действие данного ОДОБРЕНИЯ ТИПА ТРАНСПОРТНОГО СРЕДСТВА распространяется на серийно выпускаемую продукцию.

Данное ОДОБРЕНИЕ ТИПА ТРАНСПОРТНОГО СРЕДСТВА без приложений недействительно

Приложение № 1. Общие характеристики транспортного средства

Приложение № 2. Перечень документов, явившихся основанием для оформления ОДОБРЕНИЯ ТИПА ТРАНСПОРТНОГО СРЕДСТВА

Приложение № 3. Описание маркировки транспортного средства

Приложение № 4. Общие виды транспортных средств на семи страницах

ДОПОЛНИТЕЛЬНАЯ ИНФОРМАЦИЯ

Транспортные средства 2223?? предназначены для перевозки детей.

Руководитель органа по сертификации _____

подпись

А.М. Иванов

инициалы, фамилия

ОДОБРЕНИЕ ТИПА ТРАНСПОРТНОГО СРЕДСТВА УТВЕРЖДЕНО.

Внесена запись в реестр за № E-RU.MT20.V.00134.P1 от 16 августа 2012

Заместитель руководителя

РОССТАНДАРТА

наименование федерального органа
исполнительной власти, выполняющего функции
компетентного административного органа
Российской Федерации в соответствии
с Женевским Соглашением 1958 года

подпись

А.В. Зажигалкин

инициалы, фамилия

E-RU.MT20.V.00134.P1

ОБЩИЕ ХАРАКТЕРИСТИКИ ТРАНСПОРТНОГО СРЕДСТВА

Колесная формула / ведущие колеса	4x2 / передние
Схема компоновки транспортного средства	полукапотная, переднеприводная
Расположение двигателя	переднее поперечное
Тип кузова / количество дверей	цельнометаллический, несущего типа / 4 (две боковые двери кабины, одна боковая дверь сдвижного типа справа и одна двустворчатая распашного типа сзади)
Количество мест для сидения	1+9 (8 детских + 1 взрослое) (для 222300); 1+10 (8 детских + 2 взрослых) (для 222301); 1+11 (10 детских + 1 взрослое) (для 222310); 1+12 (10 детских + 2 взрослых) (для 222311); 1+13 (11 детских + 2 взрослых) (для 222312); 1+12 (11 детских + 1 взрослое) (для 222313); 1+13 (11 детских + 2 взрослых) (для 222314); 1+14 (13 детских + 1 взрослое) (для 222315); 1+15 (13 детских + 2 взрослых) (для 222316); 1+15 (14 детских + 1 взрослое) (для 222320); 1+16 (14 детских + 2 взрослых) (для 222321); 1+18 (16 детских + 2 взрослых) (для 222322); 1+19 (17 детских + 2 взрослых) (для 222323); 1+16 (15 детских + 1 взрослое) (для 222330); 1+17 (15 детских + 2 взрослых) (для 222331); 1+18 (17 детских + 1 взрослое) (для 222332); 1+19 (17 детских + 2 взрослых) (для 222333); 1+22 (21 детское + 1 взрослое) (для 222334); 1+22 (20 детских + 2 взрослых) (для 222335)
Пассажировместимость	9 (8 детей + 1 взрослый) (для 222300); 10 (8 детей + 2 взрослых) (для 222301); 11 (10 детей + 1 взрослый) (для 222310); 12 (10 детей + 2 взрослых) (для 222311); 13 (11 детей + 2 взрослых) (для 222312); 12 (11 детей + 1 взрослый) (для 222313); 13 (11 детей + 2 взрослых) (для 222314); 14 (13 детей + 1 взрослый) (для 222315); 15 (13 детей + 2 взрослых) (для 222316); 15 (14 детей + 1 взрослый) (для 222320); 16 (14 детей + 2 взрослых) (для 222321); 18 (16 детей + 2 взрослых) (для 222322); 19 (17 детей + 2 взрослых) (для 222323); 16 (15 детей + 1 взрослый) (для 222330); 17 (15 детей + 2 взрослых) (для 222331); 18 (17 детей + 1 взрослый) (для 222332); 19 (17 детей + 2 взрослых) (для 222333); 22 (21 ребенок + 1 взрослый) (для 222334); 22 (20 детей + 2 взрослых) (для 222335)

E-RU.MT20.B.00134.P1

мод.:	22230?	22231?	22232?	22233?
Габаритные размеры, мм				
длина	4963	5413	5998	6363
ширина		2050		
высота	2254	2254...2522	2522	
База, мм	3000	3450	4035	4035
Колея передних / задних колес, мм		1810/1790		
Масса транспортного средства в снаряженном состоянии, кг	2055	2125	2210	2430
Полная масса транспортного средства, кг				
технически допустимая		3500		4005
Максимальная осевая масса, кг (технически допустимая)				
на переднюю ось		1850		2100
на заднюю ось		2000		2400
Максимальная масса прицепа, кг				
буксировка прицепа не предусмотрена				

на базе:	Y?B...	Y?A...	Y?Z...	Y?D...
Двигатель (марка, тип)	PSA, 4HU	PSA, 4HV	PSA, 4HF (4H03)	IVECO, Sofim, F1CE0481D
	четырёхтактный дизель с турбонаддувом			
- количество и расположение цилиндров			4, рядное	
- рабочий объем, см ³		2198		2999
- степень сжатия	17.5		15.5	19.0
Максимальная мощность, кВт (мин ⁻¹) по Правилам ЕЭК ООН № 85	88 (3500)	74 (2900)	96 (3500)	115 (3500)
Максимальный крутящий момент, Нм (мин ⁻¹)	320 (2000)	250 (1500)	320 (2000)	400 (1700)
Топливо	дизельное			
Система питания	впрыскивание топлива под давлением с общей рампой			
ТНВД (марка, тип)	Denso, HP3		Continental, HPCR	Bosch, CP3
Турбокомпрессор (марка, тип)	MHI, 6U3Q-6K682		HTT Honeywell – CU3Q-6K682-AA	KKK- K04 или HG GT20 или MHI, TD04
Форсунки (марка, тип)	Denso, 6C1Q-9K 546		Continental, BK2Q-9K546	Bosch, 0445 110 248
Воздушный фильтр (марка, тип)	F.AP.AC.AT, 1349549080			
	с сухим фильтрующим элементом			
Система выпуска и нейтрализации отработавших газов	один или два глушителя и нейтрализатор			
Основной глушитель (марка, тип)	F.AP.AC.AT, 1349822080		F.AP.AC.AT, 1366659080	F.AP.AC.AT, 1350076080
Дополнительный глушитель (марка, тип)		-		F.AP.AC.AT, 1350077080
Нейтрализатор (марка, тип)	F.AP.AC.AT, 1349824080		F.AP.AC.AT, 1366651080, 1367565080, 1368610080	F.AP.AC.AT, 1350935080
Трансмиссия	механическая			
Сцепление (марка, тип)	PSA, сухое, однодисковое			

E-RU.MT20.B.00134.P1

	на базе:	Y?B..., Y?Z...	Y?A...	Y?D...
Коробка передач (марка, тип)			с ручным управлением	
- число передач		PSA, MLGU6C14/00 вперед-6, назад-1	PSA, MLGU5C3/00 вперед-5, назад-1	FIAT, M40-CV6 вперед-6, на- зад-1
- передаточные числа	I	3.727	3.727	4.166
-	II -	1.952	1.952	2.350
	III -	1.290	1.290	1.461
	IV -	0.875	0.875	0.955
	V -	0.673	0.674	0.695
	VI -	0.585	-	0.552
	3X -	3.154	3.154	4.083
Главная передача (марка, тип)			PSA цилиндрическая	FIAT
- передаточное число			4.933	4.222
Подвеска				
Передняя (описание)		независимая, пружинная, типа McPherson, со стабилизатором поперечной устойчивости		
Задняя (описание)		зависимая, рессорная, с телескопическими амортизаторами		
Рулевое управление (описание)		с гидроусилителем		
- рулевой механизм (тип, маркировка)		типа "шестерня-рейка", PSA, U9F 4 40A 15A		
Тормозные системы				
Рабочая (описание)		гидравлический двухконтурный привод, с диагональным разделением на контуры, с АБС и электронной системой распределения тормозных усилий (EBD), тормозные механизмы всех колес – дисковые		
Запасная (описание)		каждый контур рабочей тормозной системы		
Стояночная (описание)		механический (тросовый) привод к тормозным механизмам задних колес		
Вспомогательная (износостойкая) (описание)		-		
- усилитель (маркировка)		U9F 4 45C 05A (4535 X4)		
- компрессор (маркировка)		U9F 4 45E 15A (4565 75)		
- тормозные камеры / цилиндры (маркировка)		U9F 4 42E 20A		

E-RU.MT20.B.00134.P1

Шины

размерность	минимально допустимый индекс нагрузки	скоростная категория	статический радиус, мм
205/70R15C	106/104	R	313
215/70R15C	109/107	S	319
225/70R15C	112/110	S	325
215/75R16C	116/114	R	341
225/75R16C	118/116	R	347

Оборудование транспортного средства

По заказу:

Автономный отопитель салона, центральная блокировка дверей, подушки безопасности водителя и переднего пассажира, кондиционер (хладагент R134a), электропривод сдвижной двери, система спутниковой навигации, парктроник задний.

Руководитель органа по сертификации

подпись

А.М. Иванов

инициалы, фамилия

ОПИСАНИЕ МАРКИРОВКИ ТРАНСПОРТНОГО СРЕДСТВА

1. Место расположения и форма знака обращения на рынке
Рядом с табличкой изготовителя
Знак обращения на рынке выполнен в соответствии с Постановлением Правительства Российской Федерации от 19 ноября 2003 г. № 696.
2. Место расположения таблички изготовителя
Внутри салона, в передней части автобуса, в проёме правой двери кабины.
3. Место расположения идентификационного номера:
 - 3.1 На табличке изготовителя.
 - 3.2 С правой стороны в проёме сдвижной двери, на передней стойке.
4. Структура и содержание идентификационного номера транспортного средства:

1	2	3	4	5	6	7	8	9	10	11	12	13	14	15	16	17
X	8	9	2	2	2	3	?	?	?	0	F	D	1	?	?	?

- поз. 1 - 3: **X89** – код изготовителя (см. также поз. 12-14), указывающий на то, что объем производства не превышает 500 ед. в год.
- поз. 4 - 9: **2223??** – описательная часть – модификация транспортного средства (222300, 222301, 222310, 222311, 222312, 222313, 222314, 222315, 222316, 222320, 222321, 222322, 222323, 222330, 222331, 222332, 222333, 222334, 222335).
- поз. 10: **?** - код модельного года согласно Таблице 1 Приложения № 8 к техническому регламенту о безопасности колесных транспортных средств.
- поз.11: постоянный символ «0».
- поз.12-14: **FD1** – код изготовителя (совместно WMI) – ООО «Завод специального транспорта «Алабуга», Российская Федерация.
- поз. 15 - 17: **?** - производственный номер транспортного средства.

Руководитель органа по сертификации

подпись

А.М. Иванов

инициалы, фамилия

E-RU.MT20.B.00134.P1

ОБЩИЙ ВИД ТРАНСПОРТНОГО СРЕДСТВА

2223?? модификации 222300, 222301

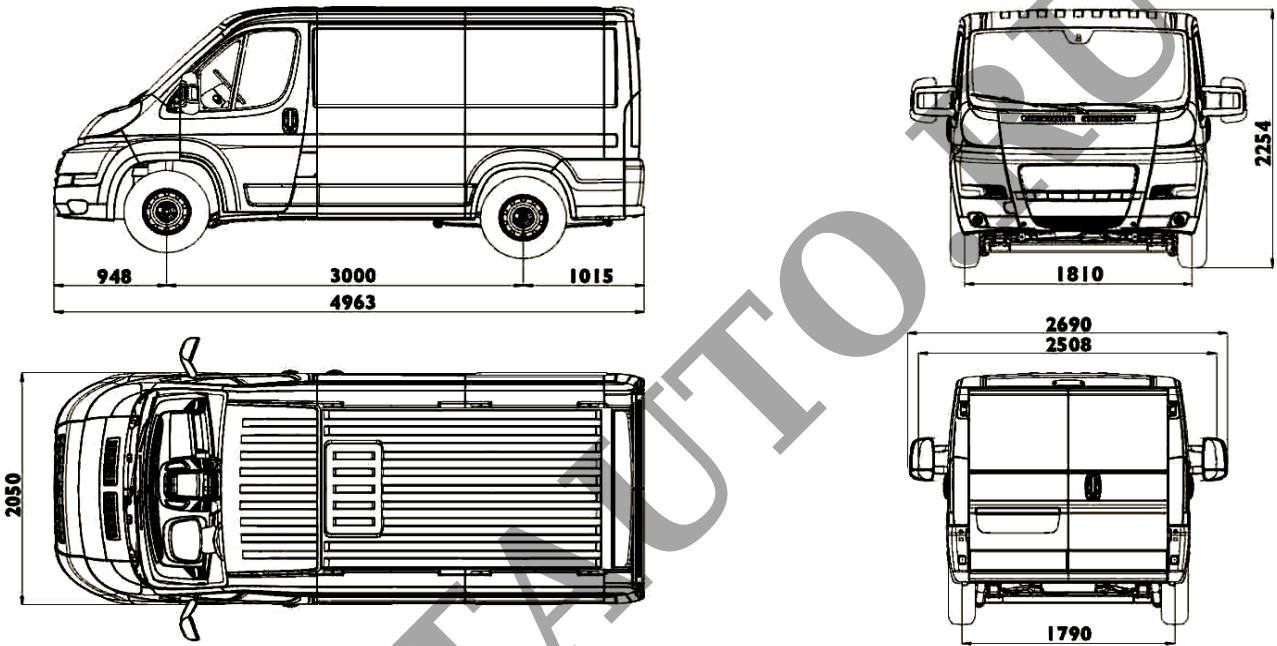

2223?? модификации 222310, 222311, 222312, 222313, 222314, 222315, 222316

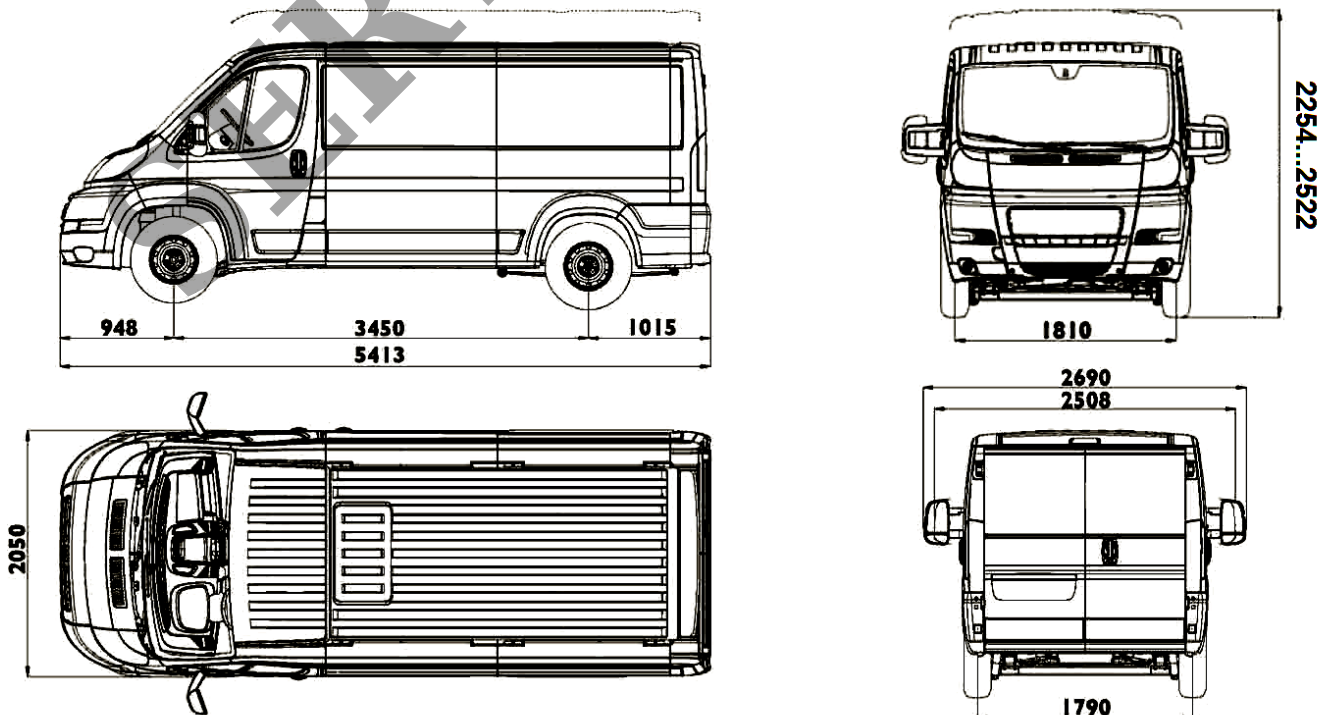

E-RU.MT20.B.00134.P1

ОБЩИЙ ВИД ТРАНСПОРТНОГО СРЕДСТВА
 2223?? модификации 222320, 222321, 222322, 222323

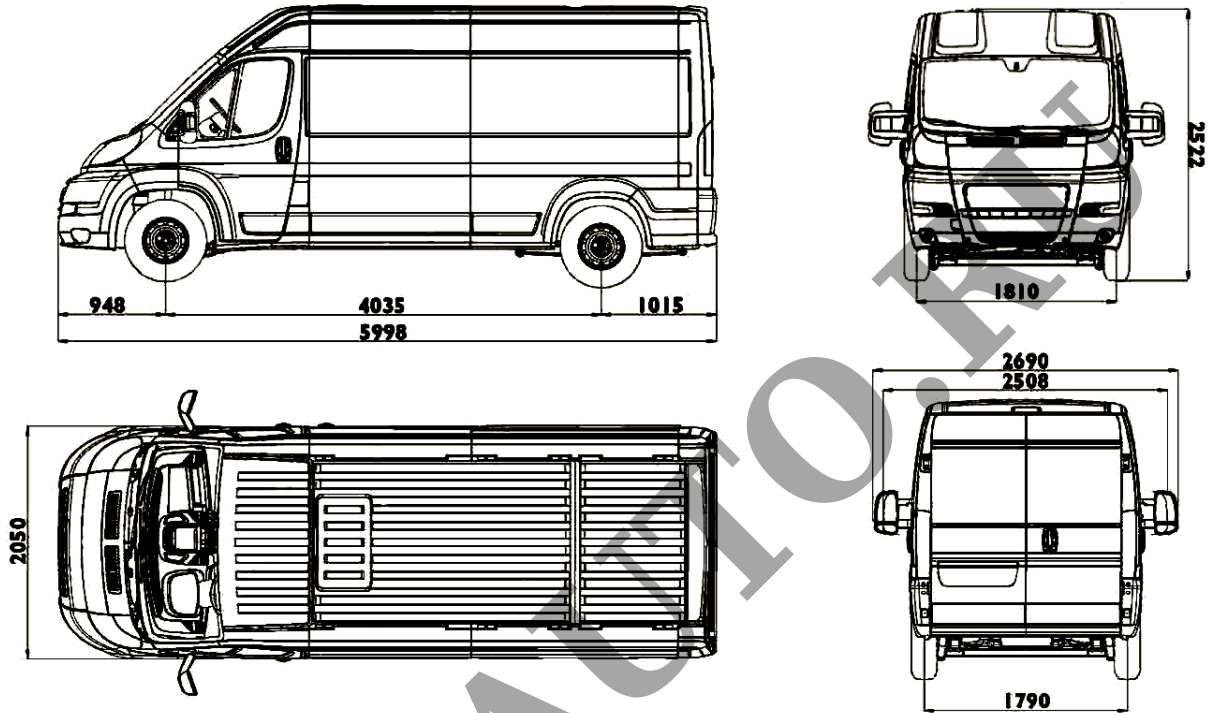

2223?? модификации 222330, 222331, 222332, 222333, 222334, 222335

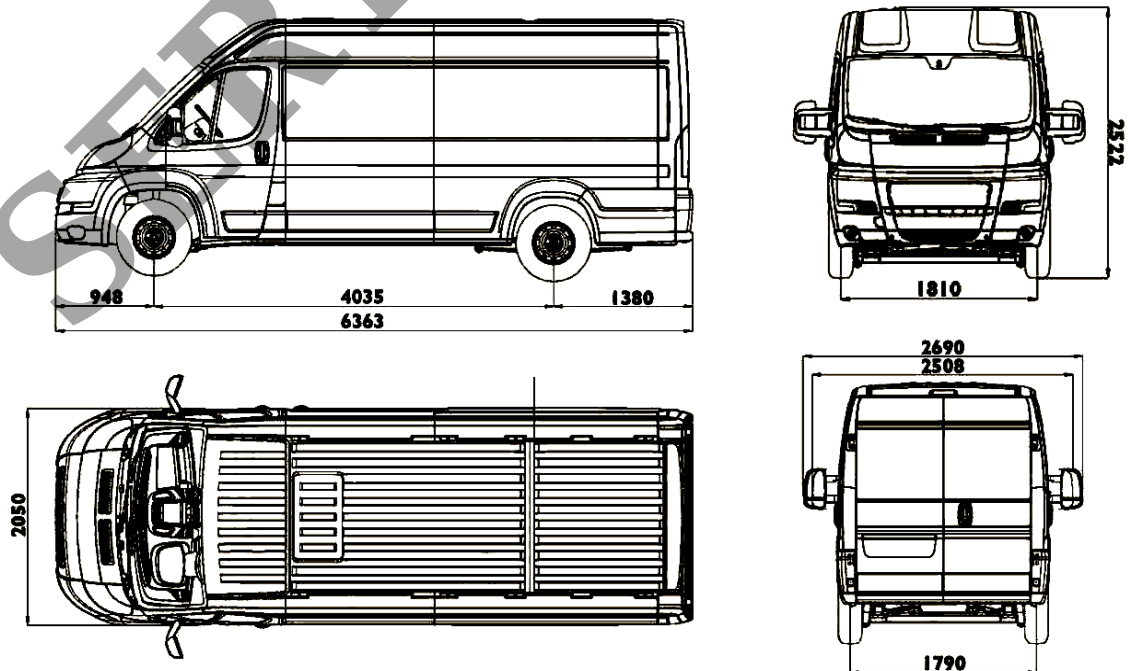

E-RU.MT20.B.00134.P1

ОБЩИЙ ВИД ТРАНСПОРТНОГО СРЕДСТВА

Возможные варианты планировки салона

2223?? модификация 222300

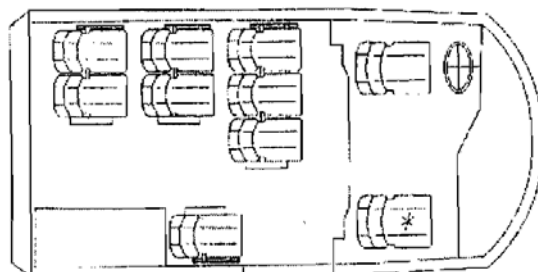

2223?? модификация 222301

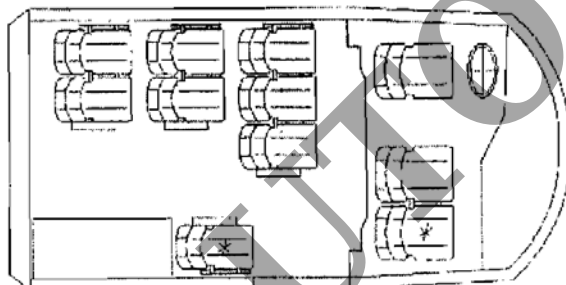

2223?? модификация 222310

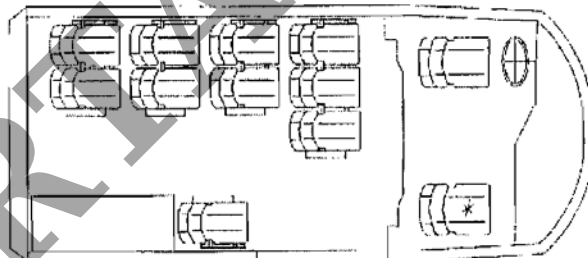

2223?? модификация 222311

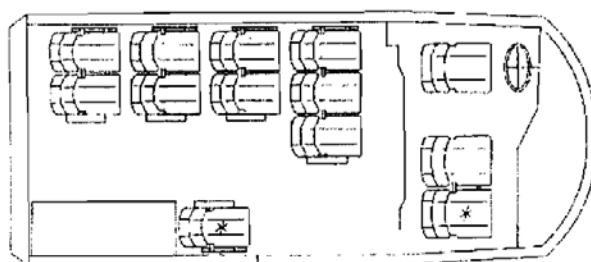

*- место сопровождающего взрослого

E-RU.MT20.B.00134.P1

ОБЩИЙ ВИД ТРАНСПОРТНОГО СРЕДСТВА

Возможные варианты планировки салона

2223?? модификация 222312

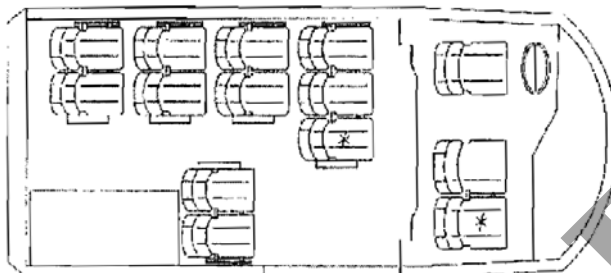

2223?? модификация 222313

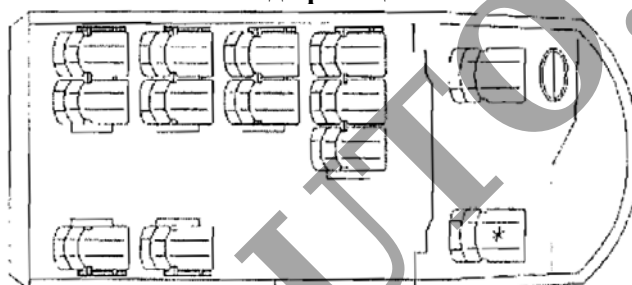

2223?? модификация 222314

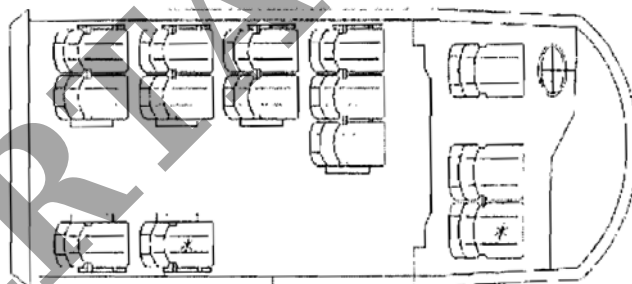

2223?? модификация 222315

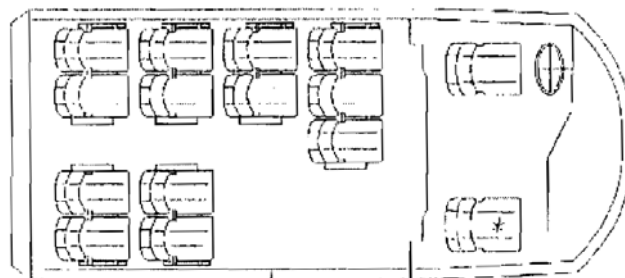

*- место сопровождающего взрослого

E-RU.MT20.B.00134.P1

ОБЩИЙ ВИД ТРАНСПОРТНОГО СРЕДСТВА

Возможные варианты планировки салона

2223?? модификация 222316

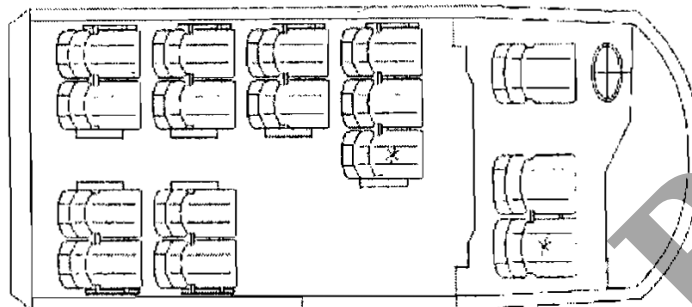

2223?? модификация 222320

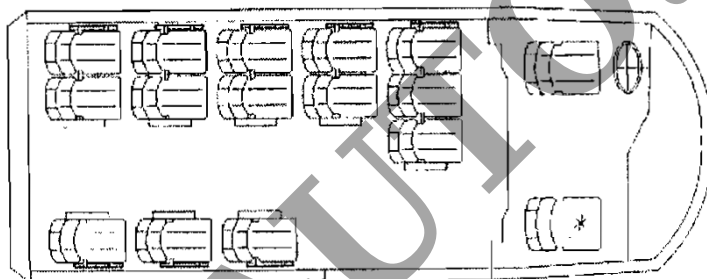

2223?? модификация 222321

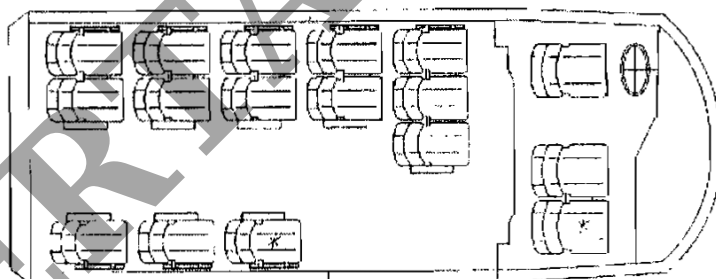

2223?? модификация 222322

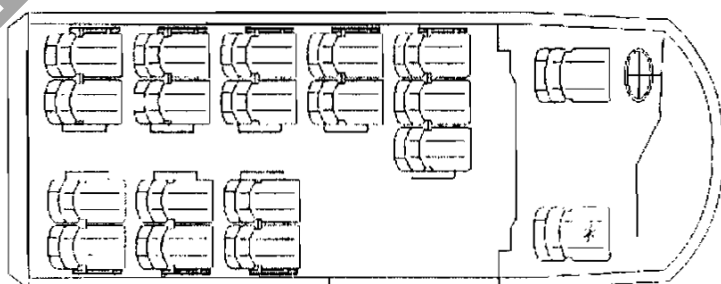

*- место сопровождающего взрослого

E-RU.MT20.B.00134.P1

ОБЩИЙ ВИД ТРАНСПОРТНОГО СРЕДСТВА

Возможные варианты планировки салона

2223?? модификация 222323

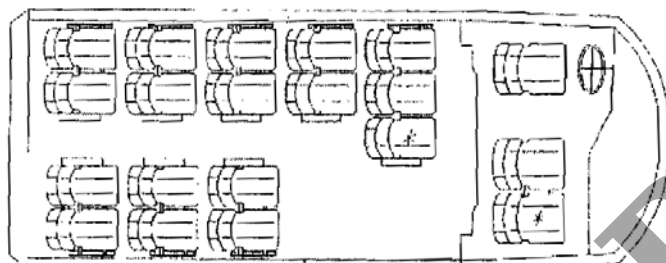

2223?? модификация 222330

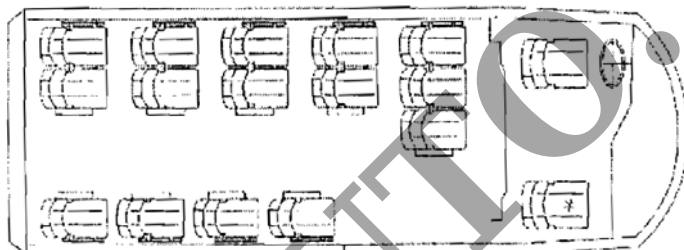

2223?? модификация 222331

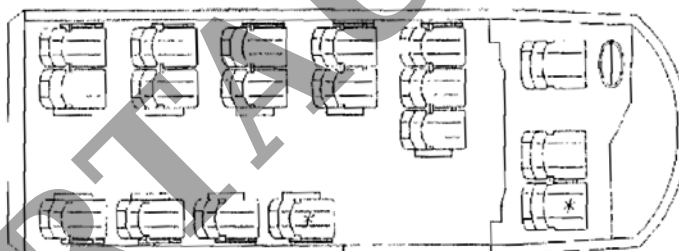

2223?? модификация 222332

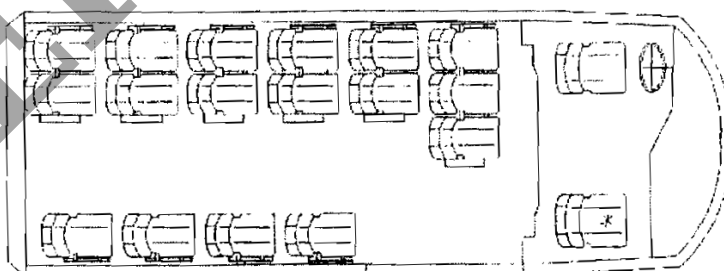

2223?? модификация 222333

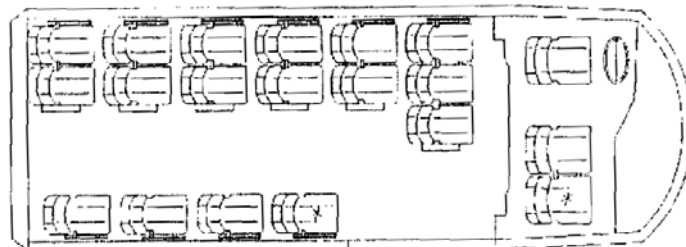

*- место сопровождающего взрослого

E-RU.MT20.B.00134.P1

ОБЩИЙ ВИД ТРАНСПОРТНОГО СРЕДСТВА

Возможные варианты планировки салона

2223?? модификация 222334

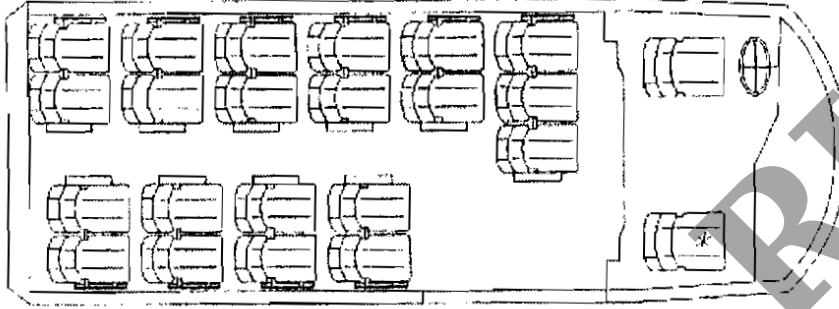

2223?? модификация 222335

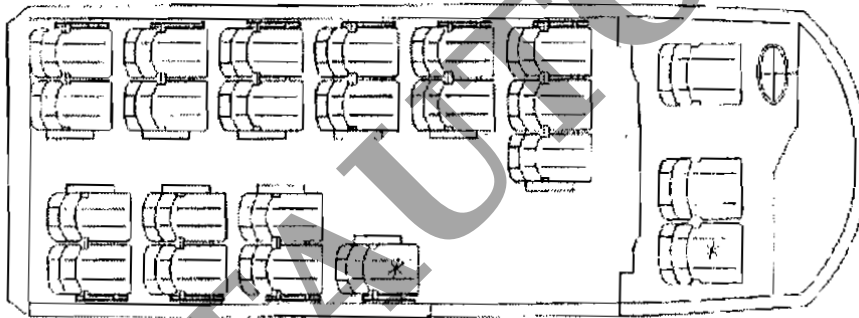

*- место сопровождающего взрослого

Страница для заполнения полей данных (сначала между знаками вопроса вставляются новые символы, затем удаляются знаки вопроса, поля в тексте обновляются автоматически при печати или предварительном просмотре документа, в тексте номер ОТТС трогать не следует !!!);

ОТТС № **E-RU.MT20.B.00134.P1**
Бланк № 0004717

SERTAUTO.RU