

E-RU.MT22.B.00405\*

21 декабря 2012 г.

31 декабря 2013 г.

**СПЕЦИАЛЬНЫХ И СПЕЦИАЛИЗИРОВАННЫХ АВТОТРАНСПОРТНЫХ СРЕДСТВ И УСЛУГ НА  
АВТОМОБИЛЬНОМ ТРАНСПОРТЕ (ОС САТС) НЕКОММЕРЧЕСКОЙ ОРГАНИЗАЦИИ «ФОНД  
РАЗВИТИЯ СЕРТИФИКАЦИИ СПЕЦАВТОТРАНСПОРТА, СРЕДСТВ МЕХАНИЗАЦИИ И ТЕХНОЛОГИЙ  
ВЫПОЛНЕНИЯ РАБОТ В СТРОИТЕЛЬСТВЕ («САМТ-ФОНД»)**

РФ, 105062, г. Москва, Подсосенский пер., д. 21, стр. 3, ОГРН 1027700018796, № РОСС RU.0001.10MT22  
от 03 июня 2009 г. до 03 июня 2014 г., тел. (495) 916-28-58, факс (495) 917-21-60, E-mail: griff@samt-fond.ru

МАРКА	—
КОММЕРЧЕСКОЕ НАИМЕНОВАНИЕ	«Мобильный Центр Здоровья» (для ВМК3033??-02?) «Флюмамм» (для ВМК3033??-030-01) «Женское здоровье» (для ВМК3033??-02) «Донор» (для ВМК3033??-0??-06) «ФАП» (для ВМК3033??-011-07) «Здоровый ребенок» (для ВМК3033??-013-09)
ТИП ШАССИ	ВМК3033 базовые транспортные средства: ПАЗ-32053 (для ВМК3033...), ПАЗ-4234, ПАЗ-4234-04, ПАЗ-4234-05 (для ВМК30331...), ПАЗ-3206-110 (для ВМК303306...), ПАЗ-32053-04, ПАЗ-32053-07, ПАЗ-32053-110-07 (для ВМК303307...)
МОДИФИКАЦИИ	ВМК3033, ВМК3033-011, ВМК3033-012, ВМК3033-014, ВМК3033-020, ВМК3033-021, ВМК3033-022, ВМК3033-050, ВМК3033-01, ВМК3033-011-01, ВМК3033-020-01, ВМК3033- 02, ВМК3033-03, ВМК3033-04, ВМК3033-05, ВМК3033-010- 05, ВМК3033-012-05, ВМК3033-013-05, ВМК3033-114-05, ВМК3033-115-05, ВМК3033-116-05, ВМК3033-117-05, ВМК3033-118-05, ВМК3033-119-05, ВМК3033-210-05, ВМК3033-212-05, ВМК3033-213-05, ВМК3033-214-05, ВМК3033-215-05, ВМК3033-216-05, ВМК3033-06, ВМК3033- 020-06, ВМК3033-030-06, ВМК3033-07, ВМК3033-011-07, ВМК3033-09, ВМК3033-011-09, ВМК3033-012-09, ВМК3033- 013-09, ВМК3033-014-09, ВМК3033-015-09, ВМК3033-016-09, ВМК3033-017-09, ВМК3033-018-09, ВМК3033-019-09, ВМК3033-10, ВМК3033-011-10, ВМК3033-012-10, ВМК3033- 020-10, ВМК3033-021-10, ВМК3033-11, ВМК3033-12, ВМК3033-011-12, ВМК3033-14, ВМК3033-23, ВМК3033-020- 23, ВМК3033-021-24, ВМК3033-031-24, ВМК3033-041-24, ВМК3033-25, ВМК3033-26

\* является распространением и продлением "Одобрения типа транспортного средства"  
№ РОСС RU.MT22.E06419, выданного со сроком действия до 31.12.2012 г.

МОДИФИКАЦИИ  
(ПРОДОЛЖЕНИЕ)

BMK3033-30, BMK3033-011-30, BMK3033-31, BMK3033-32, BMK3033-011-32, BMK3033-012-32, BMK3033-37, BMK3033-40, BMK3033-41, BMK3033-50, BMK3033-51, BMK3033-60, BMK3033-011-60, BMK3033-61, BMK3033-70, BMK30331, BMK30331-011, BMK30331-012, BMK30331-013, BMK30331-014, BMK30331-015, BMK30331-020, BMK30331-021, BMK30331-022, BMK30331-050, BMK30331-01, BMK30331-011-01, BMK30331-020-01, BMK30331-021-01, BMK30331-022-01, BMK30331-030-01, BMK30331-031-01, BMK30331-02, BMK30331-03, BMK30331-04, BMK30331-05, BMK30331-010-05, BMK30331-011-05, BMK30331-012-05, BMK30331-013-05, BMK30331-114-05, BMK30331-115-05, BMK30331-116-05, BMK30331-118-05, BMK30331-210-05, BMK30331-211-05, BMK30331-212-05, BMK30331-213-05, BMK30331-214-05, BMK30331-215-05, BMK30331-216-05, BMK30331-06, BMK30331-011-06, BMK30331-012-06, BMK30331-013-06, BMK30331-020-06, BMK30331-021-06, BMK30331-030-06, BMK30331-07, BMK30331-011-07, BMK30331-09, BMK30331-011-09, BMK30331-012-09, BMK30331-013-09, BMK30331-014-09, BMK30331-015-09, BMK30331-016-09, BMK30331-017-09, BMK30331-10, BMK30331-011-10, BMK30331-012-10, BMK30331-020-10, BMK30331-021-10, BMK30331-12, BMK30331-14, BMK30331-23, BMK30331-020-23, BMK30331-021-24, BMK30331-031-24, BMK30331-041-24, BMK30331-25, BMK30331-30, BMK30331-011-30, BMK30331-31, BMK30331-32, BMK30331-011-32, BMK30331-012-32, BMK30331-37, BMK30331-40, BMK30331-41, BMK30331-50, BMK30331-51, BMK30331-60, BMK30331-011-60, BMK30331-61, BMK30331-70, BMK303306, BMK303306-011, BMK303306-012, BMK303306-014, BMK303306-020, BMK303306-021, BMK303306-022, BMK303306-050, BMK303306-01, BMK303306-011-01, BMK303306-020-01, BMK303306-02, BMK303306-03, BMK303306-04, BMK303306-05, BMK303306-010-05, BMK303306-012-05, BMK303306-013-05, BMK303306-114-05, BMK303306-115-05, BMK303306-116-05, BMK303306-117-05, BMK303306-118-05, BMK303306-119-05, BMK303306-210-05, BMK303306-212-05, BMK303306-213-05, BMK303306-214-05, BMK303306-215-05, BMK303306-216-05, BMK303306-06, BMK303306-020-06, BMK303306-030-06, BMK303306-07, BMK303306-011-07, BMK303306-09, BMK303306-011-09, BMK303306-012-09, BMK303306-013-09, BMK303306-014-09, BMK303306-015-09, BMK303306-016-09, BMK303306-017-09, BMK303306-018-09, BMK303306-019-09, BMK303306-10, BMK303306-011-10, BMK303306-012-10, BMK303306-020-10, BMK303306-021-10, BMK303306-11, BMK303306-12, BMK303306-011-12, BMK303306-14, BMK303306-23, BMK303306-020-23, BMK303306-021-24, BMK303306-031-24, BMK303306-041-24, BMK303306-25, BMK303306-26, BMK303306-30, BMK303306-011-30, BMK303306-31, BMK303306-32, BMK303306-011-32, BMK303306-012-32, BMK303306-37, BMK303306-40, BMK303306-41, BMK303306-50, BMK303306-51, BMK303306-60, BMK303306-011-60, BMK303306-61, BMK303306-70

МОДИФИКАЦИИ (ПРОДОЛЖЕНИЕ)	ВМК303307, ВМК303307-011, ВМК303307-012, ВМК303307-014, ВМК303307-020, ВМК303307-021, ВМК303307-022, ВМК303307-050, ВМК303307-01, ВМК303307-011-01, ВМК303307-020-01, ВМК303307-02, ВМК303307-03, ВМК303307-04, ВМК303307-05, ВМК303307-010-05, ВМК303307-012-05, ВМК303307-013-05, ВМК303307-114-05, ВМК303307-115-05, ВМК303307-116-05, ВМК303307-117-05, ВМК303307-118-05, ВМК303307-119-05, ВМК303307-210-05, ВМК303307-212-05, ВМК303307-213-05, ВМК303307-214-05, ВМК303307-215-05, ВМК303307-216-05, ВМК303307-06, ВМК303307-020-06, ВМК303307-030-06, ВМК303307-07, ВМК303307-011-07, ВМК303307-09, ВМК303307-011-09, ВМК303307-012-09, ВМК303307-013-09, ВМК303307-014-09, ВМК303307-015-09, ВМК303307-016-09, ВМК303307-017-09, ВМК303307-018-09, ВМК303307-019-09, ВМК303307-10, ВМК303307-011-10, ВМК303307-012-10, ВМК303307-020-10, ВМК303307-021-10, ВМК303307-11, ВМК303307-12, ВМК303307-011-12, ВМК303307-14, ВМК303307-23, ВМК303307-020-23, ВМК303307-021-24, ВМК303307-031-24, ВМК303307-041-24, ВМК303307-25, ВМК303307-26, ВМК303307-30, ВМК303307-011-30, ВМК303307-31, ВМК303307-32, ВМК303307-011-32, ВМК303307-012-32, ВМК303307-37, ВМК303307-40, ВМК303307-41, ВМК303307-50, ВМК303307-51, ВМК303307-60, ВМК303307-011-60, ВМК303307-61, ВМК303307-70
КАТЕГОРИЯ	N <sub>2</sub> (для ВМК3033..., ВМК30331..., ВМК303307...), N <sub>2</sub> G (для ВМК303306...)
ЭКОЛОГИЧЕСКИЙ КЛАСС	3 (для мод. с дв. ЗМЗ 5234?? ММЗ, Д-245.7Е2, Д-245.9Е2, Д-245.9ЕЗ, Cummins, ISF 3.8 s3168 ) 4 (для мод. с дв. Cummins, ISF 3.8 s4168, ISF 3.8 e4168, ЯМЗ, 5342, 5344, ММЗ, Д-245.9Е4, ЗМЗ, 52342?)
КОД ОКП / ТН ВЭД	45 2160 / 8705 90 (для ВМК3033??-41, ВМК3033??-60, ВМК3033??-011-61, ВМК3033??-70) 45 1120 / 8705 90 (для остальных мод.)
ЗАЯВИТЕЛЬ И ЕГО АДРЕС	Общество с ограниченной ответственностью «Торговый дом Ворсма» (ООО «Торговый дом Ворсма»), Россия, 606120, Нижегородская область, г. Ворсма, ул. Гагарина, д. 66, кв.1. ОГРН: 1035200826209, тел.: (83171) 6-63-33, факс: (83171) 6-57-00
ИЗГОТОВИТЕЛЬ И ЕГО АДРЕС	Общество с ограниченной ответственностью «Торговый дом Ворсма» (ООО «Торговый дом Ворсма»), Россия, 606120, Нижегородская область, г. Ворсма, ул. Гагарина, д. 66, кв.1. ОГРН: 1035200826209, тел.: (83171) 6-63-33, факс: (83171) 6-57-00
ПРЕДСТАВИТЕЛЬ ИЗГОТОВИТЕЛЯ И ЕГО АДРЕС	—
СБОРОЧНЫЕ ЗАВОДЫ И ИХ АДРЕСА	Общество с ограниченной ответственностью «Торговый дом Ворсма» (ООО «Торговый дом Ворсма»), Россия, 606108, Нижегородская обл., г. Павлово, ул. Суворова, д. 18. Общество с ограниченной ответственностью «Научно-производственное объединение Автомедкомплекс» (ООО «НПО АМК»), Россия, 603147, г. Нижний Новгород, ул. Фучика, д. 100.

ПОСТАВЩИК СБОРОЧНЫХ КОМПЛЕКТОВ И ЕГО АДРЕС	-
--	---

соответствуют установленным в Российской Федерации требованиям технического регламента о безопасности колесных транспортных средств.

Действие данного ОДОБРЕНИЯ ТИПА ТРАНСПОРТНОГО СРЕДСТВА распространяется на серийно выпускаемую продукцию.

Данное ОДОБРЕНИЕ ТИПА ТРАНСПОРТНОГО СРЕДСТВА без приложений не действительно.

Приложение № 1. Общие характеристики транспортного средства

Приложение № 2. Перечень документов, явившихся основанием для оформления ОДОБРЕНИЯ ТИПА ТРАНСПОРТНОГО СРЕДСТВА

Приложение № 3. Описание маркировки транспортного средства

Приложение № 4. Общие виды транспортных средств на шестнадцать страниц.

### ДОПОЛНИТЕЛЬНАЯ ИНФОРМАЦИЯ

Назначение транспортного средства:

ВМК3033, ВМК30331, ВМК303306, ВМК303307 ВМК3033-011, ВМК30331-011, ВМК303306-011, ВМК303307-011	– «Медицинский кабинет», – «Медицинский кабинет – Мобильная эндоскопия»,
ВМК3033-012, ВМК30331-012, ВМК303306-012, ВМК303307-012	– «Медицинский кабинет – Мобильный гемодиализ»,
ВМК30331-013	– «Медицинский кабинет – Передвижной ли- тотриптер»,
ВМК3033-014, ВМК30331-014, ВМК303306-014, ВМК303307-014	– «Медицинский процедурный кабинет»,
ВМК3033-015, ВМК30331-015, ВМК303306-015, ВМК303307-015	– «Медицинский кабинет – Гериатрическая помощь»,
ВМК3033-020, ВМК30331-020, ВМК303306-020, ВМК303307-020, ВМК3033-021, ВМК30331-021, ВМК303306-021, ВМК303307-021, ВМК3033-022, ВМК30331-022, ВМК303306-022, ВМК303307- 022	– «Медицинский кабинет – Мобильный Центр Здоровья»,
ВМК3033-050, ВМК30331-050, ВМК303306-050, ВМК303307-050	– «Медицинский кабинет (Социальная помощь)»,
ВМК3033-01, ВМК30331-01, ВМК303306-01, ВМК303307-01, ВМК3033-011-01, ВМК30331- 011-01, ВМК303306-011-01, ВМК303307-011-01	– «Лучевая диагностика – Передвижной флюорограф»,
ВМК3033-020-01, ВМК30331-020-01, ВМК303306-020-01, ВМК303307-020-01, ВМК30331-021-01	– «Лучевая диагностика – Выездной медосмотр»,
ВМК3033-022-01, ВМК30331-022-01, ВМК303306-022-01, ВМК303307-022-01	– «Лучевая диагностика – Профилактика заболеваний социального характера»,
ВМК30331-030-01	– «Лучевая диагностика – Рентгенодиагностический кабинет»,
ВМК30331-031-01	– «Лучевая диагностика – Рентгенографический кабинет»,
ВМК3033-02, ВМК30331-02, ВМК303306-02, ВМК303307-02	– «Женское здоровье» (Передвижной маммограф),
ВМК3033-03, ВМК30331-03, ВМК303306-03, ВМК303307-03	– «Лаборатория и диагностика»,
ВМК3033-04, ВМК30331-04, ВМК303306-04, ВМК303307-04	– «Стоматологическая помощь»,

Назначение транспортного средства(продолжение):

ВМК3033-05, ВМК30331-05, ВМК303306-05, ВМК303307-05	– «Передвижная лаборатория»,
ВМК3033-010-05, ВМК30331-010-05, ВМК303306-010-05, ВМК303307-010-05	– ПЛК «Клинико-диагностическая лаборатория»,
ВМК30331-011-05	– ПЛК «ПЦР-лаборатория»,
ВМК3033-012-05, ВМК30331-012-05, ВМК303306-012-05, ВМК303307-012-05	– ПЛК «ИФА-лаборатория»,
ВМК3033-013-05, ВМК30331-013-05, ВМК303306-013-05, ВМК303307-013-05	– ПЛК «Бактериологическая лаборатория»,
ВМК3033-114-05, ВМК30331-114-05, ВМК303306-114-05, ВМК303307-114-05	– ПЛК «Паразитологическая лаборатория»,
ВМК3033-115-05, ВМК30331-115-05, ВМК303306-115-05, ВМК303307-115-05	– ПЛК «Экспертиза качества пищевых продуктов»,
ВМК3033-116-05, ВМК30331-116-05, ВМК303306-116-05, ВМК303307-116-05	– ПЛК «Мониторинг окружающей среды»,
ВМК3033-117-05, ВМК303306-117-05, ВМК303307-117-05	– ПЛК «Радиологическая лаборатория»,
ВМК3033-118-05, ВМК30331-118-05, ВМК303306-118-05, ВМК303307-118-05	– ПЛК «Токсикологическая лаборатория»,
ВМК3033-119-05, ВМК303306-119-05, ВМК303307-119-05	– ПЛК «Измерение физических факторов»,
ВМК3033-210-05, ВМК30331-210-05, ВМК303306-210-05, ВМК303307-210-05	– ПЛК «Лаборатория ветеринарного надзора – Клинико- диагностическая»,
ВМК30331-211-05	– ПЛК «Лаборатория ветеринарного надзора – ПЦР- лаборатория»,
ВМК3033-212-05, ВМК30331-212-05, ВМК303306-212-05, ВМК303307-212-05	– ПЛК «Лаборатория ветеринарного надзора – ИФА- лаборатория»,
ВМК3033-213-05, ВМК30331-213-05, ВМК303306-213-05, ВМК303307-213-05	– ПЛК «Лаборатория ветеринарного надзора – Бактериологическая»,
ВМК3033-214-05, ВМК30331-214-05, ВМК303306-214-05, ВМК303307-214-05	– ПЛК «Лаборатория ветеринарного надзора – Паразитологическая»,
ВМК3033-215-05, ВМК30331-215-05, ВМК303306-215-05, ВМК303307-215-05	– ПЛК «Лаборатория ветеринарного надзора – Экспертиза качества пищевых продуктов»,
ВМК3033-216-05, ВМК30331-216-05, ВМК303306-216-05, ВМК303307-216-05	– ПЛК «Лаборатория ветеринарного надзора – Мониторинг окружающей среды»,
ВМК3033-06, ВМК30331-06, ВМК303306- 06, ВМК303307-06, ВМК30331-011-06, ВМК30331-012-06, ВМК30331-013-06	– «Донор-ДП»,
ВМК3033-020-06, ВМК30331-020-06, ВМК303306-020-06, ВМК303307-020-06, ВМК30331-021-06	– «Донор-Д»,
ВМК3033-030-06, ВМК30331-030-06, ВМК303306-030-06, ВМК303307-030-06	– «Донор-П»,
ВМК3033-07, ВМК30331-07, ВМК303306-07, ВМК303307-07	– «Передвижной медпункт»,
ВМК3033-011-07, ВМК30331-011-07, ВМК303306-011-07, ВМК303307-011-07	– «Передвижной медпункт (ФАП)»,
ВМК3033-09, ВМК30331-09, ВМК303306-09, ВМК303307-09	– «Диагностический кабинет – Комплексная диагностика»,
ВМК3033-011-09, ВМК30331-011-09, ВМК303306-011-09, ВМК303307-011-09	– «Диагностический кабинет – Диагностика глазных болезней»,
ВМК3033-012-09, ВМК30331-012-09, ВМК303306-012-09, ВМК303307-012-09	– «Диагностический кабинет – Диагностика сердечно- сосудистых заболеваний»,

Назначение транспортного средства(продолжение):

ВМК3033-013-09, ВМК30331-013-09, ВМК303306-013-09, ВМК303307-013-09	– «Диагностический кабинет – «Здоровый ребенок»,
ВМК3033-014-09, ВМК30331-014-09, ВМК303306-014-09, ВМК303307-014-09	– «Диагностический кабинет – Функциональная диагностика»,
ВМК3033-015-09, ВМК30331-015-09, ВМК303306-015-09, ВМК303307-015-09	– «Диагностический кабинет – Диагностика сахарного диабета»,
ВМК3033-016-09, ВМК30331-016-09, ВМК303306-016-09, ВМК303307-016-09	– «Диагностический кабинет – Ранняя диагностика онкозаболеваний»,
ВМК3033-017-09, ВМК30331-017-09, ВМК303306-017-09, ВМК303307-017-09	– «Диагностический кабинет – Женская консультация»,
ВМК3033-018-09, ВМК303306-018-09, ВМК303307-018-09	– «Диагностический кабинет – Тиромобиль»,
ВМК3033-019-09, ВМК303306-019-09, ВМК303307-019-09	– «Диагностический кабинет – Компьютерная диагностика»,
ВМК3033-10, ВМК30331-10, ВМК303306-10, ВМК303307-10	– «Медицина катастроф»,
ВМК3033-011-10, ВМК30331-011-10, ВМК303306-011-10, ВМК303307-011-10	– «Медицина катастроф – Мобильный кабинет интенсивной терапии»,
ВМК3033-012-10, ВМК303306-012-10, ВМК303307-012-10, ВМК30331-012-10	– «Медицина катастроф – Автомобиль для эвакуации пострадавших»,
ВМК3033-020-10, ВМК30331-020-10, ВМК303306-020-10, ВМК303307-020-10	– «Медицина катастроф – Операционно-хирургический кабинет»,
ВМК3033-021-10, ВМК30331-021-10, ВМК303306-021-10, ВМК303307-021-10	– «Медицина катастроф – Мобильный перевязочный пункт»,
ВМК3033-11, ВМК303306-11, ВМК303307-11	– «Передвижной пункт медицинского освидетельствования водителей на состояние опьянения» (ППМО),
ВМК3033-12, ВМК30331-12, ВМК303306-12, ВМК303307-12	– «Аптека и оптика на колесах»,
ВМК3033-011-12, ВМК303306-011-12, ВМК303307-011-12	– «Аптечный магазин»,
ВМК3033-14, ВМК30331-14, ВМК303306-14, ВМК303307-14	– «Врач общей практики»,
ВМК3033-23, ВМК30331-23, ВМК303306-23, ВМК303307-23	– «Медико-социальный комплекс»,
ВМК3033-020-23, ВМК30331-020-23, ВМК303306-020-23, ВМК303307-020-23	– «Медико-спасательный комплекс»,
ВМК3033-021-24, ВМК30331-021-24, ВМК303306-021-24, ВМК303307-021-24	– «Выездная медицинская бригада» (Спецавтомобиль с грузовым отсеком),
ВМК3033-031-24, ВМК30331-031-24, ВМК303306-031-24, ВМК303307-031-24	– «Выездная медицинская бригада» (Спецавтомобиль с медицинским отсеком),
ВМК3033-041-24, ВМК30331-041-24, ВМК303306-041-24, ВМК303307-041-24	– «Выездная медицинская бригада» (Спецавтомобиль с технологическим отсеком),
ВМК3033-25, ВМК30331-25, ВМК303306-25, ВМК303307-25	– «Ветеринарная клиника»,
ВМК3033-26, ВМК303306-26, ВМК303307-26	– «Скорая ветеринарная помощь»,
ВМК3033-30, ВМК30331-30, ВМК303306-30, ВМК303307-30	– «Мобильный социально-бытовой комплекс»,
ВМК3033-011-30, ВМК30331-011-30, ВМК303306-011-30, ВМК303307-011-30	– «Социальная помощь»,
ВМК3033-31, ВМК30331-31, ВМК303306-31, ВМК303307-31	– «Библиобус»,

Назначение транспортного средства(продолжение):

ВМК3033-32, ВМК30331-32, ВМК303306-32, ВМК303307-32	– «Мобильный офис»,
ВМК3033-011-32, ВМК30331-011-32, ВМК303306-011-32, ВМК303307-011-32	– «Мобильная клиентская служба» (МКС),
ВМК3033-012-32, ВМК30331-012-32, ВМК303306-012-32, ВМК303307-012-32	– «Мобильный банковский офис»,
ВМК3033-37, ВМК30331-37, ВМК303306-37, ВМК303307-37	– «Выездное питание»,
ВМК3033-40, ВМК30331-40, ВМК303306-40, ВМК303307-40	– «Аварийная служба»,
ВМК3033-41, ВМК30331-41, ВМК303306-41, ВМК303307-41	– «Автомастерская»,
ВМК3033-50, ВМК30331-50, ВМК303306-50, ВМК303307-50	– «Мобильный штаб»,
ВМК3033-51, ВМК30331-51, ВМК303306-51, ВМК303307-51	– «Комплекс специально-оперативного назначения»,
ВМК3033-60, ВМК30331-60, ВМК303306-60, ВМК303307-60	– «Мобильный комплекс экологического контроля»,
ВМК3033-011-60, ВМК30331-011-60, ВМК303306-011-60, ВМК303307-011-60	– «Мобильный комплекс «Мониторинг окружающей среды»,
ВМК3033-61, ВМК30331-61, ВМК303306-61, ВМК303307-61	– «Лесопатрульный комплекс»,
ВМК3033-70, ВМК30331-70, ВМК303306-70, ВМК303307-70	– «Передвижная лаборатория»

Руководитель органа по сертификации

\_\_\_\_\_

подпись

**М.И. Грифф**

\_\_\_\_\_

инициалы, фамилия

**ОДОБРЕНИЕ ТИПА ТРАНСПОРТНОГО СРЕДСТВА УТВЕРЖДЕНО.**

**Внесена запись в реестр за № E-RU.MT22.B.00405 от 21 декабря 2012**

Заместитель руководителя

**РОССТАНДАРТА**

\_\_\_\_\_

наименование федерального органа  
исполнительной власти, выполняющего  
функции  
компетентного административного органа  
Российской Федерации в соответствии  
с Женевским Соглашением 1958 года

\_\_\_\_\_

подпись

**А.В. Зажигалкин**

\_\_\_\_\_

инициалы, фамилия

E-RU.MT22.B.00405

## ОБЩИЕ ХАРАКТЕРИСТИКИ ТРАНСПОРТНОГО СРЕДСТВА

Колесная формула / ведущие колеса	4 × 2 / задние (для ВМК3033..., ВМК30331..., ВМК303307...) 4 × 4 / все (для ВМК303306...)
Схема компоновки транспортного средства	вагонная
Расположение двигателя	переднее продольное
Исполнение грузозачного пространства	вагонный кузов, цельнометаллический, сварной, несущего типа, закрытый, с различным оборудованием, одна или две двери по правому борту, по требованию потребителя дверь в заднем торце
Кабина	полузакрытого типа, с одной дверью по левому борту, совмещенная со служебным отсеком, с дополнительными местами (2-8) для медицинской бригады

для модификаций:	ВМК3033...	ВМК303306...	ВМК303307...	ВМК30331...
Габаритные размеры, мм				
– длина	7000...7300	7000...7300	7000...7300	8165...8465
– ширина	2500	2500	2500	2500
– высота	2890...3500	3105...3700	2890...3500	2890...3500
База, мм	3600	3600	3600	4345
Колея передних / задних колес, мм (с мостами ОАО "КААЗ" / ЗАО "РАА")	1940/1690 или 2094 / 1850	1800 / 1690	2094 / 1850 или 1940/1690	2096/1850 или 2075/1860
Масса транспортного средства в снаряженном состоянии, кг (с мостами ОАО "КААЗ" / ЗАО "РАА")	5010...6530/ 5450...6970	5560...6850	5370...6900/ 5810...7300	6560...8500
Полная масса транспортного средства, кг (технически допустимая) (с мостами ОАО "КААЗ" / ЗАО "РАА")	5410...7700/ 5850...8150	5930...7700	5770...7500/ 6210...7900	7100...9900
- разрешенная	18000			
Максимальная осевая масса, кг (технически допустимая)				
– на переднюю ось	2150...2920/ 2300...3080	2590...3120	2600...3100/ 2750...3300	2660...3800
- разрешенная	10000	11500	10000	
– на заднюю ось	2710...5000/ 2990...5300	2900...4900	2620...4500/ 2900...4700	3620...6000
- технически допустимая				
- разрешенная	10000	11500	10000	
Допустимая полная масса прицепа, кг	буксировка прицепа не предусмотрена			
для модификаций:	ВМК3033..., ВМК303306...			
Двигатель (марка, тип)	ЗМЗ, 5234.10 (маркировка 5234??), четырехтактный, с искровым зажиганием		ЗМЗ, 52342.10 (маркировка 52342?), четырехтактный, с искровым зажиганием	
– количество и расположение цилиндров	8, V-образное		8, V-образное	
– рабочий объем цилиндров, см <sup>3</sup>	4670		4670	
– степень сжатия	7.6		7.6	
– максимальная мощность, кВт (мин <sup>-1</sup> ) по Правилам ЕЭК ООН № 85	91.2 (3200)		90.0 (3200)	
– максимальный крутящий момент, Нм (мин <sup>-1</sup> )	298 (2250)		288 (1800 ± 200)	
Топливо	бензин с октановым числом не менее 76			



## E-RU.MT22.B.00405

для модификаций:	<b>ВМК3033..., ВМК303306...</b>			
<b>Система питания</b> (тип)	карбюраторная			
Блок управления (тип, маркировка)	МИКАС, 11V8, 281.3763 000-01 (для двигателя ЗМЗ 52342.10)			
Карбюратор (тип, маркировка)	K135Г или K135МУ или K135Д, двухкамерный			
<b>Система зажигания</b> (тип)	бесконтактная			
Катушка зажигания (тип, маркировка)	Б116 или Б116-02			
Датчик-распределитель зажигания (тип, маркировка)	2402.3706-10 или 24.3706-10			
Свечи зажигания (тип, маркировка)	A11-P			
Коммутатор (тип, маркировка)	131.3734 или 131.3774-01 или 90.3734 или 94.3734 или K131.3734			
Воздушный фильтр (тип, маркировка)	ГАЗ, 66-11-1109010 или 3308-1109010, сухой, со сменным фильтрующим элементом			
Глушитель шума впуска (маркировка)	-			
<b>Система выпуска и нейтрализации отработавших газов</b>	один глушитель; один нейтрализатор отработавших газов			
Глушитель (маркировка)	БЗА, 4301-1201010			
Нейтрализатор (маркировка)	ООО "НПП ЭКО НАМИ", 211.1206010-20 или 211.1206010-30 или НТЦ МСП, 367.1206000-42			
для модификаций:	<b>ВМК303307 ВМК303307..., ВМК30331...</b>			
	...			
<b>Двигатель</b> (марка, тип)	ММЗ, Д-245.7Е2	ММЗ, Д-245.9Е2	ММЗ, Д-245.9Е3	ММЗ, Д-245.9Е4
	четырехтактный дизель			
– количество и расположение цилиндров	4, рядное, вертикальное			
– рабочий объем цилиндров, см <sup>3</sup>	4750	4750	4750	4750
– степень сжатия	17	17	17	17
– максимальная мощность, кВт (мин <sup>-1</sup> ) по Правилам ЕЭК ООН № 85	86,2 (2400)	95,7 (2400)	96,7 (2400)	95,5 (2400)
– максимальный крутящий момент, Нм (мин <sup>-1</sup> )	413,0 (1500)	446 (1500)	451,1 (1400...1600)	455 (1200...1600)
Топливо	дизельное			
<b>Система питания</b> (тип)	непосредственный впрыск топлива с общей рампой			
Блок управления (маркировка)	—	—	Bosch, EDC7UC31-14.GO	Bosch, EDC7UC31-14.GO
ТНВД (тип, маркировка)	Motorpal PP4M10P1i 3530 или ЯЗДА 773-20.05	Motorpal PP4M10P1i 3531 или ЯЗДА 773-20.06	Bosch CP3.3 или ЯЗДА833.1111 005.01	Bosch, CP3.3
Форсунки (тип, маркировка)	ЯЗДА 455.1112010-50	ЯЗДА 455.1112010-50	Bosch B 445 121 481 или ЯЗДА 455.1112010-74	Bosch, CRIN2

## E-RU.MT22.B.00405

для двигателей:	<b>ММЗ, Д-245.9Е2, Д- 245.7Е2</b>	<b>ММЗ, Д-245.9Е3</b>	<b>ММЗ, Д-245.9Е4</b>	
Нагнетатель воздуха (тип, маркировка)	CZ, C14 (1470В/5.32) или ТКР, 6,5.1 или ТКР, 6.1	Borg Warner, S200G или CZ, C15, (6668WBS3/5.31ХМ) или CZ, C14 (1470BS/5.32) или БЗА, ТКР 6,5.1	CZ, C15-505 или БЗА, ТКР 6,5.1-17,01 или Турботехника, ТКР 60.01.01	
Воздушный фильтр (тип, маркировка)	ЛААЗ 5301-1109010 или ММЗ 260-1109015-01		ЛААЗ 260-1109010 или ММЗ 260-1109015-01 или Ремиз, 260АТ-1109015-01	
с сухим бумажным элементом				
для двигателей:	<b>ММЗ, Д-245.7Е2, Д- 245.9Е2</b>	<b>ММЗ, Д-245.9Е3</b>	<b>ММЗ, Д-245.9Е4</b>	
<b>Система выпуска и нейтрализации отработавших газов</b>	один глушитель, один нейтрализатор отработавших газов	два глушителя, система нейтрализации отсутствует	контур рециркуляции отработавших газов, один глушитель, один нейтрализатор отработавших газов	
Глушитель (маркировка)	НТЦ МСП, 36.1201110-15	НТЦ МСП, 36.1201110-15	НТЦ МСП, 36.1201110-15	
Нейтрализатор (маркировка)	ООО "НПП ЭКО НАМИ", 18.1206010	—	НТЦ МСП, 367.1206000-43 или РОССКАТ авто, РКa2459-1206010 или Мобил ГАЗ Сервис, МГС.3205-1206006	
для модификаций:				
	<b>ВМК303307</b>	<b>ВМК303307..., ВМК30331...</b>		
Двигатель (марка, тип)	<b>ЯМЗ, 5344</b>	<b>ЯМЗ, 5342</b>	<b>Cummins, ISF 3.8 s3168</b>	<b>Cummins, ISF 3.8 s4168, ISF 3.8 e4168</b>
четырёхтактный дизель				
– количество и расположение цилиндров	4, рядное			
– рабочий объем цилиндров, см <sup>3</sup>	4430	4430	3760	3760
– степень сжатия	17,5	17,5	17,2	17,2
– максимальная мощность, кВт (мин <sup>-1</sup> ) по Правилам ЕЭК ООН № 85	99 (2300)	109,5 (2300)	122 (2600)	122 (2600)
– максимальный крутящий момент, Нм (мин <sup>-1</sup> )	422 (1200...2100)	583 (1300...1600)	592 (1300...1700)	592 (1300...1700)
Топливо	дизельное			
<b>Система питания</b> (тип)	непосредственный впрыск топлива с общей рампой			
Блок управления (маркировка)	Bosch, EDC7UC31		Continental, CM2220	Continental ECM2220, CM2220
ТНВД (тип, маркировка)	Bosch, CP3.3NH		Bosch, CR/CP3S3/L110/30-789S	
Форсунки (тип, маркировка)	Bosch, MV CRIN 3		Bosch, 0 445	
Нагнетатель воздуха (тип, маркировка)	Borg Warner, S200G/2467NATM/55Vj3-40A/ R или S100G		Holset, HE211W	
Воздушный фильтр (тип, маркировка)	ЛААЗ, 260-1109010 или ММЗ, 260-1109015-01 или Ремиз, 260АТ-1109015-01		ММЗ, 260- 1109015-01	ММЗ, 260- 1109015-01 или Ремиз, 260АТ- 1109015-01
с сухим бумажным элементом				

## E-RU.MT22.B.00405

Для двигателей:	<b>Cummins, ISF 3.8 s3168</b>		<b>Cummins, ISF 3.8 s4168</b>		<b>ЯМЗ, 5342, 5344</b>		
<b>Система выпуска и нейтрализации отработавших газов</b>	один глушитель, система нейтрализации отсутствует		Система избирательной каталитической нейтрализации (SCR) с глушителем-нейтрализатором и компонентами для впуска реагента Ad Blue		контур рециркуляции отработавших газов, один глушитель, один нейтрализатор отработавших газов		
Глушитель (маркировка)	НТЦ МСП, 36.1201010-24				НТЦ МСП, 36.1201008-16		
Нейтрализатор (маркировка)			Cummins, SCR V010 или 5256505 (совмещен с глушителем)		РОССКАТ авто, РКa5342.1206010 или МобилГАЗСервис, МГС 5342.1206010-03		
для двигателей:	<b>ЗМЗ, 5234??</b>		<b>ММЗ, Д-245.?Е?</b>		<b>ЯМЗ, 534?</b>		<b>Cummins, ISF 3.8 s?168</b>
<b>Трансмиссия (тип)</b>	механическая						
<b>Сцепление (марка, тип)</b>	ГАЗ (для ВМК3033...) или ЗМЗ, 5233 (для ВМК303306...)		ГАЗ или ZF, MF 362		ZF, MF 362		ZF, MF 362
<b>Коробка передач (марка, тип)</b>	ГАЗ, 3307		СAA3, 3206; СAA3, 320670; СAA3, 136.M3; СAA3, 136.A2		ГАЗ, 3309; ZF, S5-42; СAA3-136, M3; СAA3-136, A2 (только для дв. ЯМЗ 5344)		СAA3-136, M3; СAA3-136, M2; ZF, S5-42
для коробок передач:	с ручным управлением						
	<b>СAA3, 320670</b>	<b>СAA3, 3206</b>	<b>СAA3, 136.A2</b>	<b>СAA3, 136.M3</b>	<b>ГАЗ, 3309</b>	<b>ZF, S5-42</b>	<b>ГАЗ, 3307</b>
- число передач	вперед - 5, назад - 1						вперед - 4, назад - 1
- передаточные числа	6.45	5.63	6.58	5.66	6.555	5.72	6.55
I -	3.56	2.64	3.61	3.02	3.933	2.94	3.09
II -	1.98	1.48	2.11	1.69	2.376	1.61	1.71
III -	1.275	1.00	1.34	1.00	1.442	1.00	1.00
IV -	1.00	0.83	1.00	0.80	1.0	0.76	—
V -	6.15	5.36	5.85	5.03	5.735	5.24	7.77
З.Х. -							
для модификаций:	<b>ВМК3033...</b>		<b>ВМК303306...</b>		<b>ВМК303307...</b>		<b>ВМК30331...</b>
<b>Раздаточная коробка (тип, маркировка)</b>	—		ГАЗ, 3308		—		—
- число передач			2				
- передаточные числа			1.000				
высшее -			1.982				
низшее -	<b>КААЗ</b>	<b>РЗАА</b>	<b>ГАЗ</b>	<b>КААЗ</b>	<b>РЗАА</b>	<b>КААЗ</b>	<b>РЗАА</b>
<b>Главная передача (тип, маркировка)</b>	одинарная, гипоидная						
- передаточное число	5.5 или 6.17	5.86	6.17	4.5 или 5.5	5.29	4.875 или 4.62	5.29

## E-RU.MT22.B.00405

<b>Подвеска</b>				
Передняя (описание)	зависимая, на двух продольных полуэллиптических рессорах, с гидравлическими телескопическими амортизаторами, для ВМК303306..., ВМК30331... - со стабилизатором поперечной устойчивости			
Задняя (описание)	зависимая, на двух продольных полуэллиптических рессорах, с корректирующими пружинами и гидравлическими телескопическими амортизаторами, для ВМК303306... - со стабилизатором поперечной устойчивости			
<b>Рулевое управление</b> (описание)	с гидроусилителем			
- рулевой механизм (тип, маркировка)	МАЗ, 64229-3400010-60, "винт-шариковая гайка-рейка-сектор"			
для модификаций:	<b>ВМК30331...</b>	<b>ВМК303307...</b>	<b>ВМК3033...</b>	<b>ВМК303306...</b>
<b>Тормозные системы</b>				
Рабочая (описание)	пневматический			пневмогидравлический
	двухконтурный привод с разделением на контуры по осям, с АБС; тормозные механизмы всех колес - барабанные			
Запасная (описание)	каждый контур рабочей тормозной системы			
Стояночная (описание)	тормозные механизмы задних колес с приводом от пружинных энергоаккумуляторов			трансмиссионный тормоз барабанного типа
Вспомогательная (износостойкая) (описание)	моторный тормоз-замедлитель			—
- усилитель (маркировка)	—			3205-3510010-10
- компрессор (маркировка)	БЗА, 5336-3506012-02, 5336-3506012-10 или Knorr-Bremse LK3877, LK3880, LK3881	АДВИС, А29.05.000А, А29.05.000В или БЗА, 5336-3506012-02, 5336-3506012-10 или Knorr-Bremse, LK3877, LK3881	Knorr-Bremse, LK3877; АО "Адвис", А29.03.000Н; Паневежио Аурида, 3112-100, 3112-101	
- тормозные камеры/цилиндры (маркировка)	РААЗ, 20" или 24" (передние), 24"/24" (задние)	РААЗ, 20" (передние), 24"/24" (задние) или 16" (передние) 20"/20" (задние)	ГАЗ, 3309-3501340 (передний), 3309-3502340 (задний)	
<b>Шины</b>				
для модификаций	размерность	минимально допустимый индекс нагрузки	скоростная категория	статический радиус, мм
<b>ВМК3033...</b>	8,25 R20 (240R508)	130/128, 125/122	J, K	453
<b>ВМК303306...</b>		130/128, 125/122	J	
<b>ВМК303307...</b>		130/128	J, K	
<b>ВМК30331...</b>		133/131	K	
<b>ВМК3033..., ВМК303307..., ВМК30331...</b>	245/70 R19,5	133/131, 135/133, 136/134, 136/135	J, L, M	389

<b>Оборудование транспортного средства</b>	<p>один-три люка в крыше, приточно-вытяжная вентиляция, встроенная мебель (шкафы, ящики, полки, стеллажи, столы, рундуки, спальные места, места для сидения для работы во время стоянки, кресла и т.п.), места для установки огнетушителя и медицинской аптечки, медицинское оборудование, ремни безопасности на пассажирских сиденьях.</p> <p>По требованию заказчика: внешние зеркала с электрообогревом, противотуманные фары, тахограф, система ГЛОНАСС или ГЛОНАСС/GPS, аудио-видео комплекс, холодильник, климатическое оборудование (хладоген R134A), автономный отопитель, оборудование для автономного энергоснабжения, багажная платформа, средства связи и освещения, телекоммуникационные комплексы, санитарно-гигиеническое оборудование, спецоборудование, кухонное оборудование, шторы, жалюзи и т.п.</p>
--	--

Руководитель органа по сертификации

\_\_\_\_\_

подпись

**М.И. Грифф**

\_\_\_\_\_

инициалы, фамилия

SERTAUTO.RU

## ОПИСАНИЕ МАРКИРОВКИ ТРАНСПОРТНОГО СРЕДСТВА

## 1. Место расположения и форма знака обращения на рынке:

На табличке изготовителя.

Знак обращения на рынке выполнен в соответствии с Постановлением Правительства Российской Федерации от 19 ноября 2003 г. № 696.

## 2. Место расположения таблички изготовителя:

В левой части моторного отсека

## 3. Место расположения идентификационного номера:

3.1. На табличке изготовителя.

3.2. В моторном отсеке на передней части правого лонжерона

## 4. Структура и содержание идентификационных номеров транспортных средств:

1	2	3	4	5	6	7	8	9	10	11	12	13	14	15	16	17
X	8	9	M	?	?	?	?	?	?	?	D	J	2	?	?	?

поз. 1 - 3:	Международный идентификационный код изготовителя (WMI): X89 – код изготовителя (см. также поз. 12-14), указывающий на то, что объем его производства не превышает 500ед. в год;		
поз. 4 - 5:	Обозначение типа, модели и модификации транспортного средства: M0 – ВМК30333; M1 – ВМК30331; M6 – ВМК303306; M7 – ВМК303307		
поз. 6 - 7:	Обозначение исполнения:		
	00 – ВМК3033??-???	10 – ВМК3033??-??-10;	31 – ВМК3033??-??-31;
	01 – ВМК3033??-??-01;	11 – ВМК3033??-??-11;	32 – ВМК3033??-??-32;
	02 – ВМК3033??-??-02;	12 – ВМК3033??-??-12;	37 – ВМК3033??-??-37;
	03 – ВМК3033??-??-03;	14 – ВМК3033??-??-14;	40 – ВМК3033??-??-40;
	04 – ВМК3033??-??-04;	23 – ВМК3033??-??-23;	41 – ВМК3033??-??-41;
	05 – ВМК3033??-??-05;	24 – ВМК3033??-??-24;	50 – ВМК3033??-??-50;
	06 – ВМК3033??-??-06;	25 – ВМК3033??-??-25;	51 – ВМК3033??-??-51;
	07 – ВМК3033??-??-07;	26 – ВМК3033??-??-26;	60 – ВМК3033??-??-60;
	09 – ВМК3033??-??-09;	30 – ВМК3033??-??-30;	61 – ВМК3033??-??-61;
			70 – ВМК3033??-??-70;
поз. 8 - 9:	00 – ВМК3033??-??;	20 – ВМК3033??-020-??;	A6 – ВМК3033??-116-??;
	10 – ВМК3033??-010-??;	21 – ВМК3033??-021-??;	A7 – ВМК3033??-117-??;
	11 – ВМК3033??-011-??;	22 – ВМК3033??-022-??;	A8 – ВМК3033??-118-??;
	12 – ВМК3033??-012-??;	23 – ВМК3033??-023-??;	K0 – ВМК3033??-210-??;
	13 – ВМК3033??-013-??;	30 – ВМК3033??-030-??;	K1 – ВМК3033??-211-??;
	14 – ВМК3033??-014-??;	31 – ВМК3033??-031-??;	K2 – ВМК3033??-212-??;
	15 – ВМК3033??-015-??;	50 – ВМК3033??-050-??;	K3 – ВМК3033??-213-??;
	16 – ВМК3033??-016-??;	41 – ВМК3033??-041-??;	K4 – ВМК3033??-214-??;
	17 – ВМК3033??-017-??;	A4 – ВМК3033??-114-??;	K5 – ВМК3033??-215-??;
	18 – ВМК3033??-018-??;	A5 – ВМК3033??-115-??;	K6 – ВМК3033??-216-??;
	19 – ВМК3033??-019-??;		

## E-RU.MT22.B.00405

поз. 10:	модельный год согласно Таблице 1 Приложения № 8 к техническому регламенту о безопасности колесных транспортных средств.
поз. 11:	обозначение сборочного производства: <b>A</b> – ООО «НПО АМК» <b>B</b> – ООО «Торговый дом Ворсма»
поз. 12 - 14:	<b>DJ2</b> – код изготовителя (совместно с WMI) – ООО «Торговый дом Ворсма», Российская Федерация.
поз. 15 - 17:	производственный номер транспортного средства.

Руководитель органа по сертификации

\_\_\_\_\_

подпись

**М.И. Грифф**

инициалы, фамилия

SERTAUTO.RU

E-RU.MT22.B.00405

### ОБЩИЙ ВИД ТРАНСПОРТНОГО СРЕДСТВА ВМК3033

модификаций ВМК3033-???-??, ВМК303307-???-??

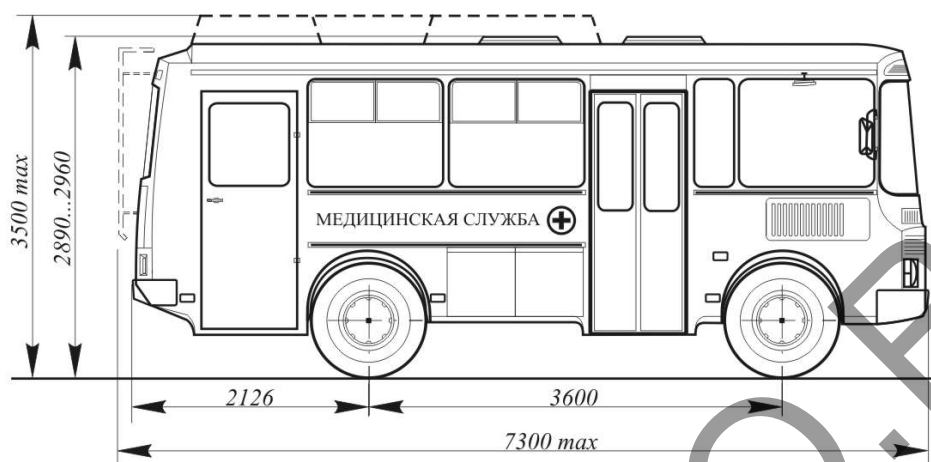

**Вариант с передней складной и задней распашной дверями и всеми окнами (возможны варианты с 2 складными или 2 распашными дверями, часть окон могут быть заглушены. Нанесение опознавательных надписей не является обязательным для ВМК3033/ВМК303307-2??-05, ВМК3033/ВМК303307-25, -26, -30 ... -70 )**

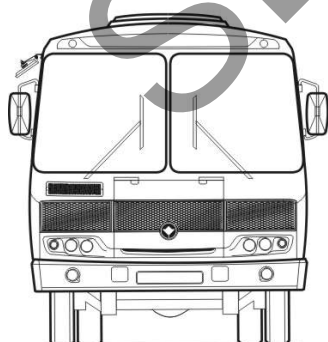
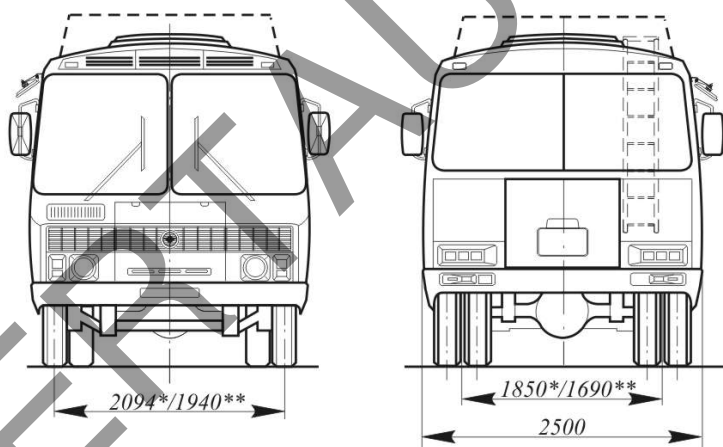

**Вариант с альтернативной светотехникой**

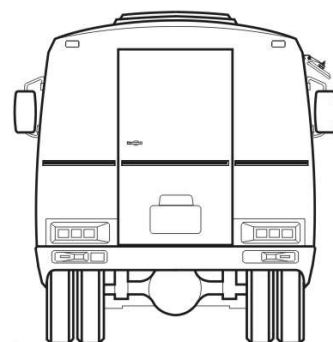
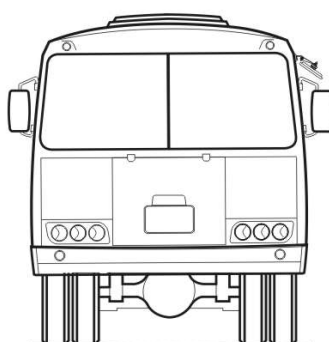

**Вариант с дверью в заднем торце**

\* - с мостами производства ЗАО "РАА"  
\*\* - с мостами производства ОАО "КААЗ"



E-RU.MT22.B.00405

**ОБЩИЙ ВИД ТРАНСПОРТНОГО СРЕДСТВА  
ВМК3033**

модификаций ВМК303306-??-??

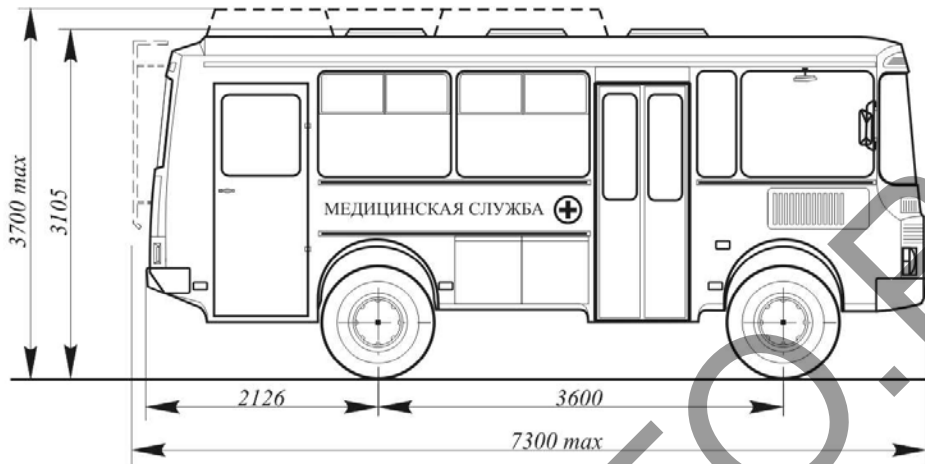

*Вариант с передней складной и задней распашной дверями и всеми окнами (возможны варианты с 2 складными или 2 распашными дверями, часть окон могут быть заглушены. Нанесение опознавательных надписей не является обязательным для ВМК303306-2??-05, ВМК303306-25, -26, -30 ... -70 )*

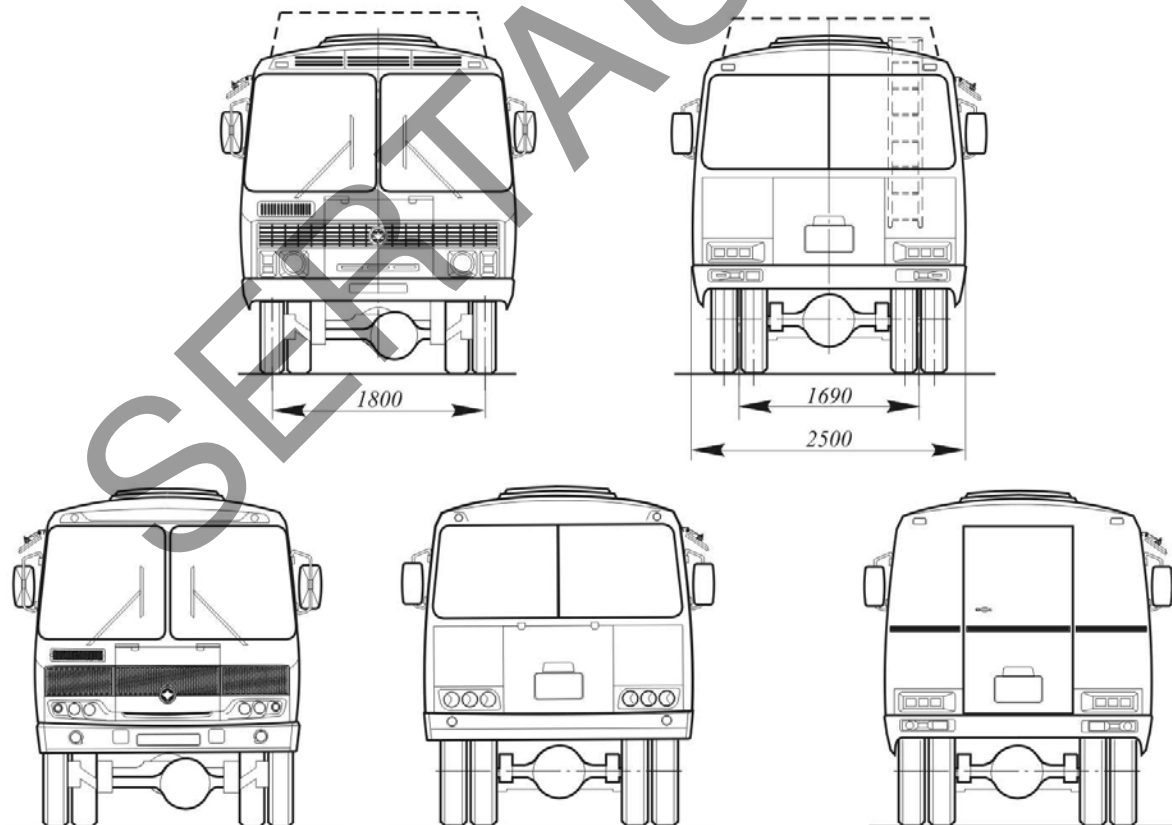

*Вариант с альтернативной светотехникой*

*Вариант с дверью в заднем торце*

E-RU.MT22.B.00405

**ОБЩИЙ ВИД ТРАНСПОРТНОГО СРЕДСТВА  
ВМК3033**

модификаций ВМК30331-???-??

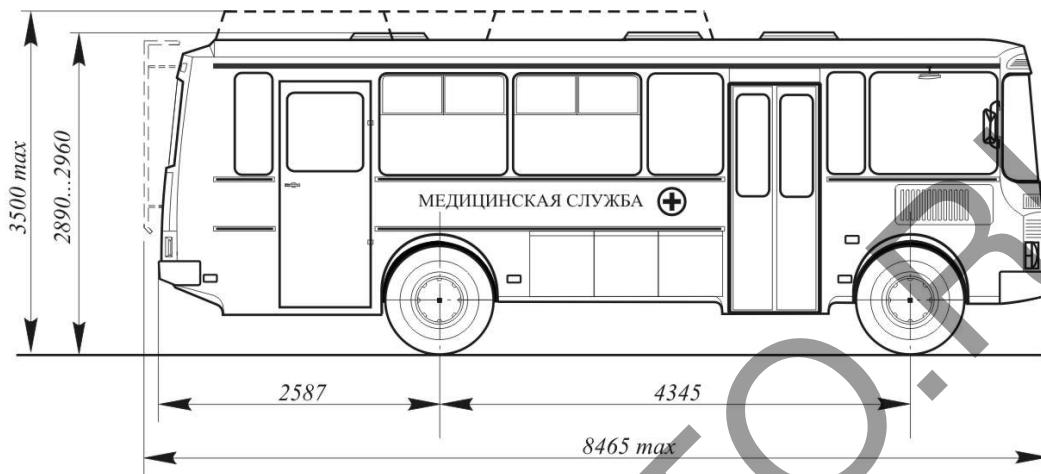

**Вариант с передней складной и задней распашной дверями и всеми окнами (возможны варианты с 2 складными или 2 распашными дверями, часть окон могут быть заглушены. Нанесение опознавательных надписей не является обязательным для ВМК30331-2??-05, ВМК30331-25, -26, -30 ... -70)**

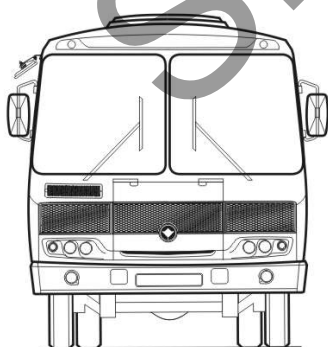
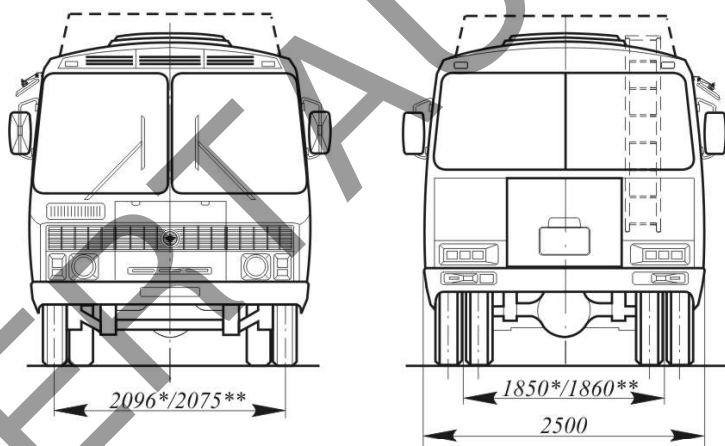

**Вариант с альтернативной светотехникой**

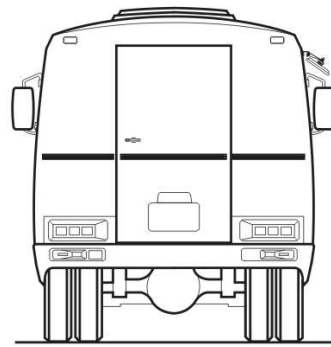
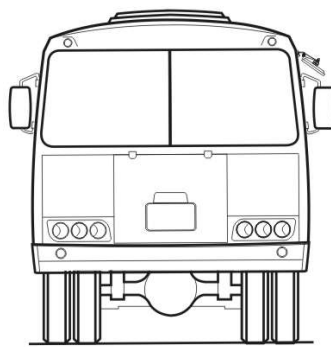

**Вариант с дверью в заднем торце**

\* - с мостами производства ЗАО "РАА"  
\*\* - с мостами производства ОАО "КААЗ"

E-RU.MT22.B.00405

## ОБЩИЙ ВИД ТРАНСПОРТНОГО СРЕДСТВА

ВМК3033

модификаций ВМК3033...

планировки салона

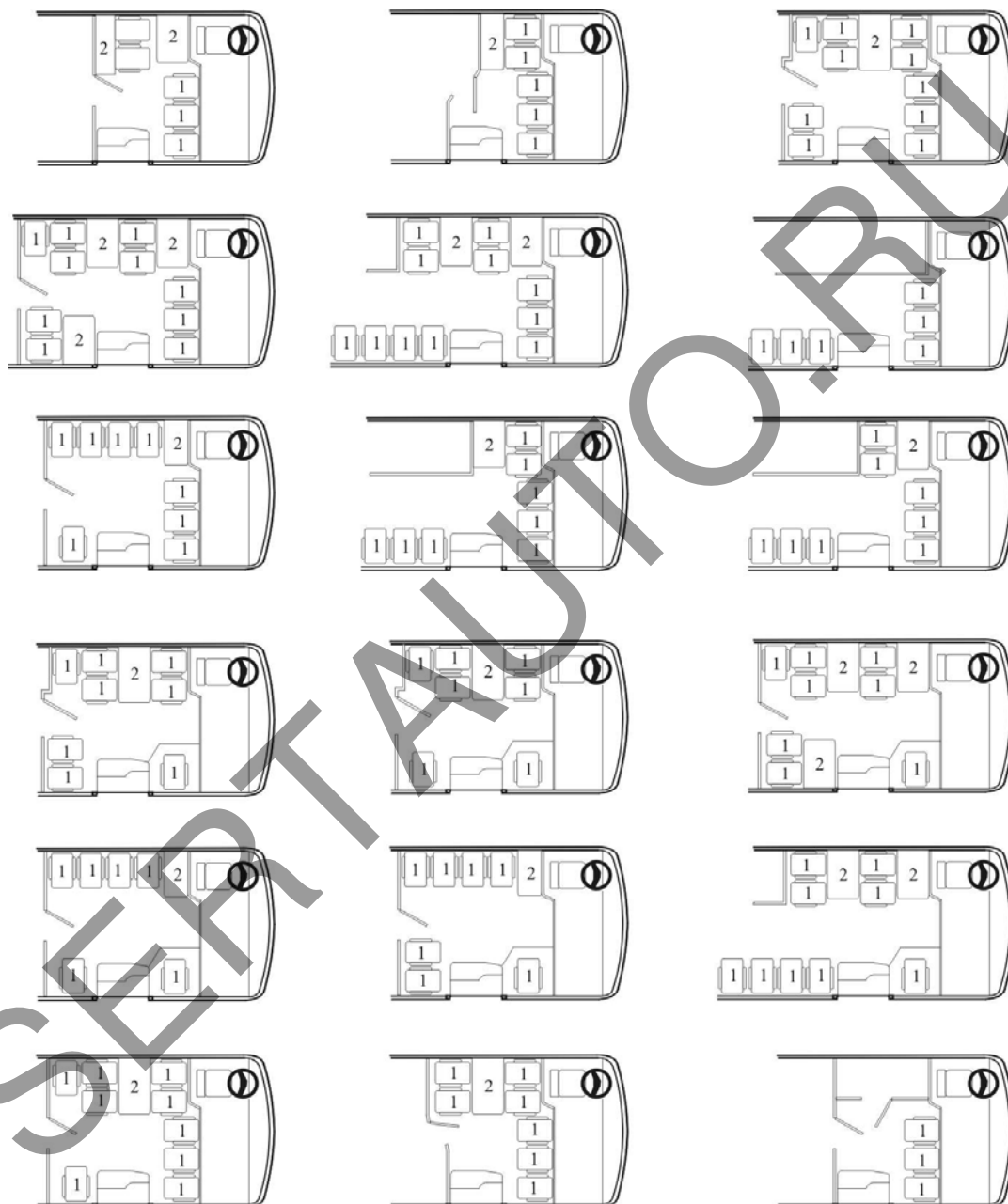

## Примечания:

1) Сиденья «1» предназначены для перевозки медперсонала или пациентов. Показаны возможные места установки сидений. Местоположение и количество сидений определяется потребителем, при условии, что общее количество мест не превысит 8 (не считая места водителя). На указанных местах может устанавливаться встроенная мебель, оборудование или оборудованы отсеки. Сиденья, установленные боком по направлению движения, могут быть заменены сплошным диваном.

2) Столик «2» имеет складную конструкцию и может устанавливаться по требованию потребителя. На его место может быть установлена другая встроенная мебель, оборудование или оборудованы отсеки.

E-RU.MT22.B.00405

**ОБЩИЙ ВИД ТРАНСПОРТНОГО СРЕДСТВА**  
**ВМК3033**  
**модификаций ВМК3033-???-??, ВМК303306-???-??, ВМК303307-???-??**

**типовые планировки салона**

Условные обозначения:

I – Кабина водителя

II – Пассажирский салон ( типовая планировка, другие возможные планировки см. лист «Варианты планировок пассажирского салона»)

III – Медицинский ( процедурный, смотровой, рентгеновский и т.п.), лабораторный или ветеринарный отсек

IV – Служебный ( технологический) или бытовой отсек

V – Санитарный отсек

VI – Тамбур

VII – Грузовой отсек

\* – Организация и оборудование отсека по требованию потребителя

Примечания:

1) Двери в перегородках между отсеками распашные или сдвижные, они могут быть заменены шторами или заглушены. По требованию потребителя в глухих перегородках могут быть встроены двери. Конфигурация перегородок может быть изменена или частично заменена шторами. Отсеки III и IV могут быть разделены на функциональные зоны дополнительными перегородками.

2) По требованию потребителя, отсеками IV, V, VI и VII могут быть оборудованы любые модели.

3) Представлены типовые планировки отсеков, по требованию потребителя возможны незначительные изменения.

**ВМК3033, ВМК303306, ВМК303307**

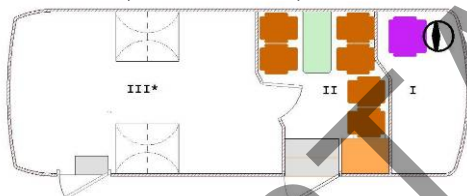

**ВМК3033-011, ВМК303306-011, ВМК303307-011**

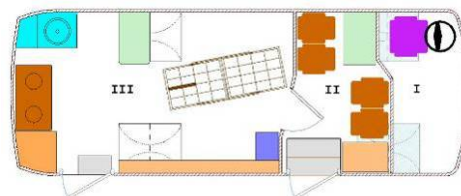

**ВМК3033-012, ВМК303306-012, ВМК303307-012**

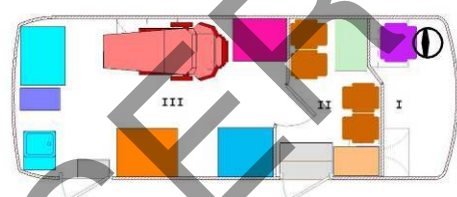

**ВМК3033-014, ВМК303306-014, ВМК303307-014**

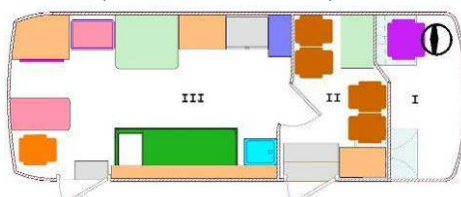

**ВМК3033-020, ВМК303306-020, ВМК303307-020**

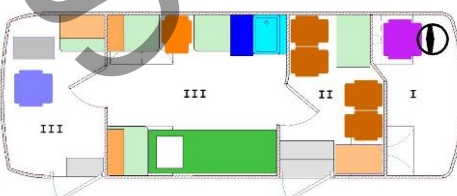

**ВМК3033-021, ВМК303306-021, ВМК303307-021**

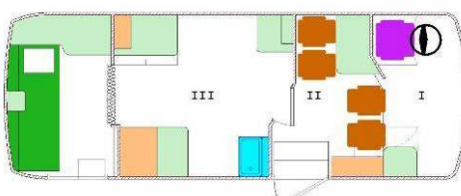

**ВМК3033-022, ВМК303306-022, ВМК303307-022**

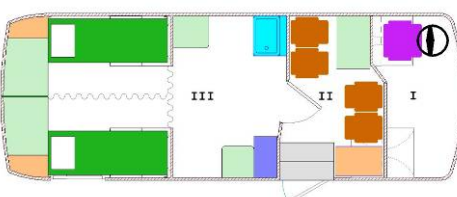

**ВМК3033-050, ВМК303306-050, ВМК303307-050**

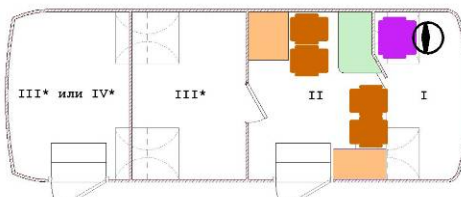

E-RU.MT22.B.00405

**ОБЩИЙ ВИД ТРАНСПОРТНОГО СРЕДСТВА  
ВМК3033**

**модификаций ВМК3033-???-??, ВМК303306-???-??, ВМК303307-???-??**

**типовые планировки салона**

**ВМК3033-01, ВМК303306-01, ВМК303307-01**

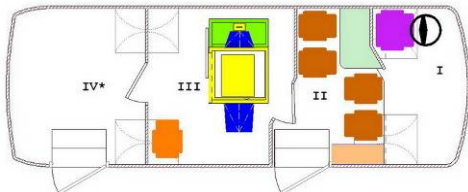

**ВМК3033-020-01, ВМК303306-020-01,  
ВМК303307-020-01**

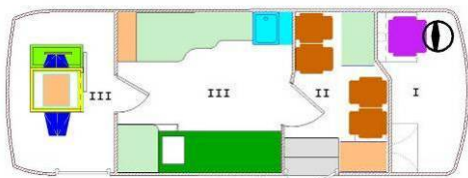

**ВМК3033-03, ВМК303306-03, ВМК303307-03**

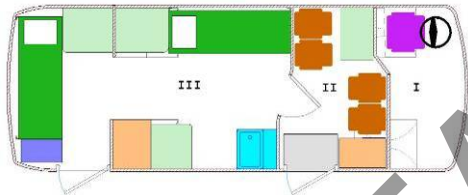

**ВМК3033-05, ВМК303306-05, ВМК303307-05**

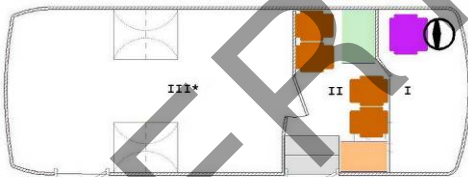

**ВМК3033-012-05, ВМК303306-012-05,  
ВМК303307-012-05, ВМК3033-212-05,  
ВМК303306-212-05, ВМК303307-212-05**

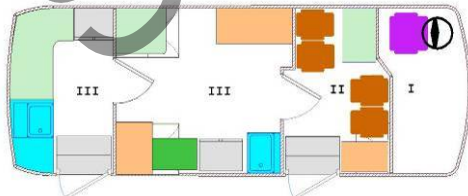

**ВМК3033-011-01, ВМК303306-011-01, ВМК303307-011-01**

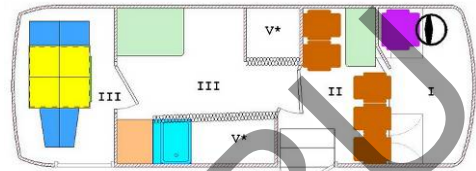

**ВМК3033-02, ВМК303306-02, ВМК303307-02**

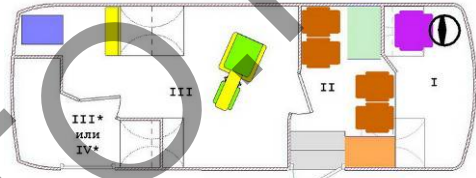

**ВМК3033-04, ВМК303306-04, ВМК303307-04**

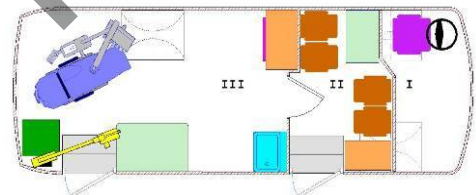

**ВМК3033-010-05, ВМК303306-010-05, ВМК303307-010-05,  
ВМК3033-210-05, ВМК303306-210-05,  
ВМК303307-210-05**

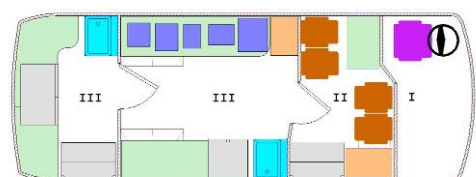

**ВМК3033-013-05, ВМК303306-013-05, ВМК303307-013-05,  
ВМК3033-213-05, ВМК303306-213-05,  
ВМК303307-213-05**

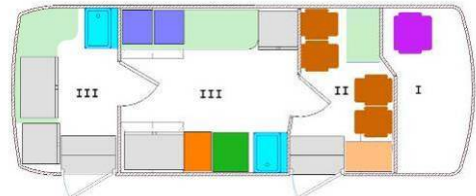

E-RU.MT22.B.00405

**ОБЩИЙ ВИД ТРАНСПОРТНОГО СРЕДСТВА  
ВМК3033**

модификаций ВМК3033-???-??, ВМК303306-???-??, ВМК303307-???-??

типовые планировки салона

**ВМК3033-114-05, ВМК303306-114-05,  
ВМК303307-114-05, ВМК3033-115-05, ВМК303306-  
115-05, ВМК303307-115-05, ВМК3033-116-05,  
ВМК303306-116-05, ВМК303307-116-05,  
ВМК3033-117-05, ВМК303306-117-05,  
ВМК303307-117-05, ВМК3033-118-05,  
ВМК303306-118-05, ВМК303307-118-05,  
ВМК3033-214-05, ВМК303306-214-05,  
ВМК303307-214-05, ВМК3033-215-05,  
ВМК303306-215-05, ВМК303307-215-05,  
ВМК3033-216-05, ВМК303306-216-05,  
ВМК303307-216-05**

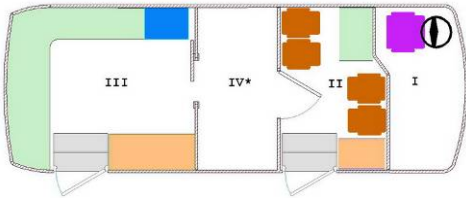

**ВМК3033-119-05, ВМК303306-119-05, ВМК303307-  
119-05**

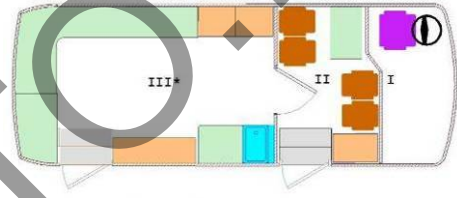

**ВМК3033-06, ВМК303306-06, ВМК303307-06**

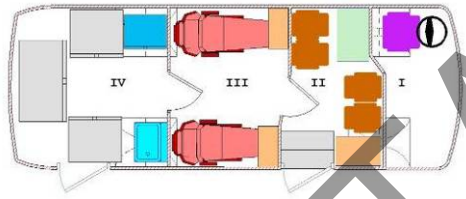

**ВМК3033-020-06, ВМК303306-020-06, ВМК303307-  
020-06**

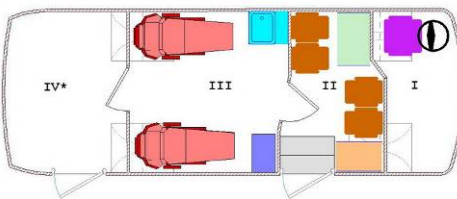

**ВМК3033-030-06, ВМК303306-030-06,  
ВМК303307-030-06**

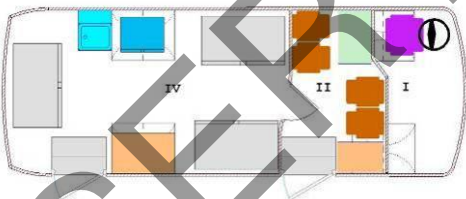

**ВМК3033-07, ВМК303306-07, ВМК303307-07**

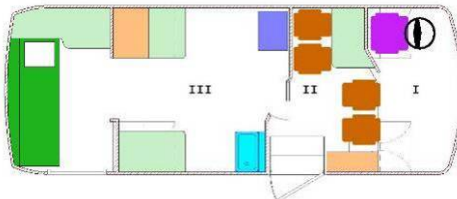

**ВМК3033-011-07, ВМК303306-011-07,  
ВМК303307-011-07**

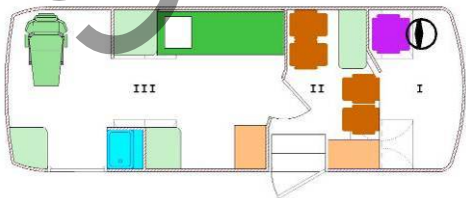

**ВМК3033-09, ВМК303306-09, ВМК303307-09**

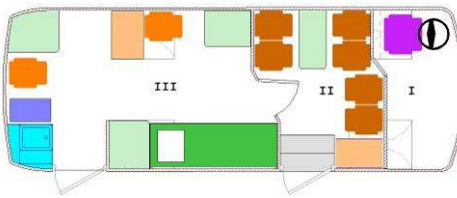

**ВМК3033-011-09, ВМК303306-011-09,  
ВМК303307-011-09**

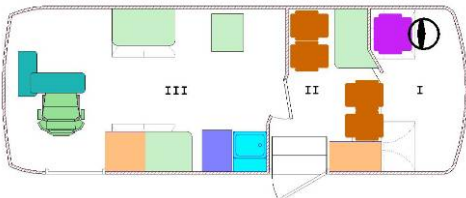

**ВМК3033-012-09, ВМК303306-012-09, ВМК303307-  
012-09**

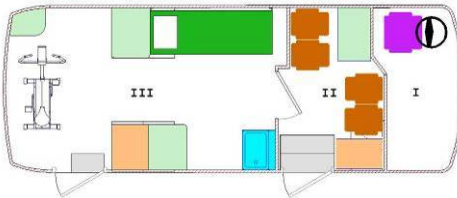

E-RU.MT22.B.00405

**ОБЩИЙ ВИД ТРАНСПОРТНОГО СРЕДСТВА  
ВМК3033**

модификаций ВМК3033-???-??, ВМК303306-???-??, ВМК303307-???-??

типовые планировки салона

**ВМК3033-013-09, ВМК303306-013-09,  
ВМК303307-013-09**

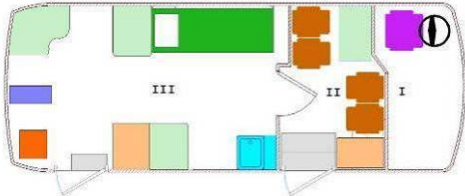

**ВМК3033-014-09, ВМК303306-014-09, ВМК303307-  
014-09**

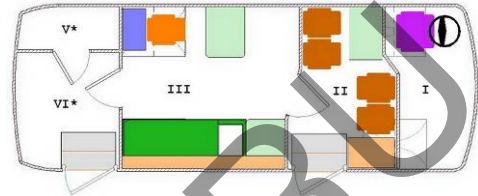

**ВМК3033-015-09, ВМК303306-015-09,  
ВМК303307-015-09**

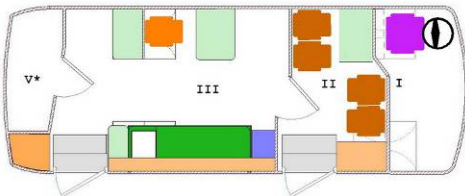

**ВМК3033-016-09, ВМК303306-016-09, ВМК303307-  
016-09**

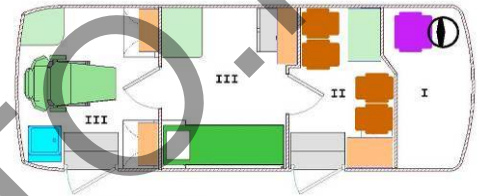

**ВМК3033-017-09, ВМК303306-017-09,  
ВМК303307-017-09**

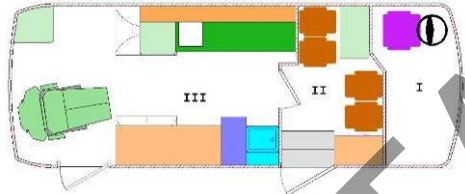

**ВМК3033-018-09, ВМК303306-018-09, ВМК303307-  
018-09**

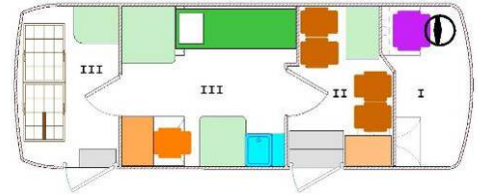

**ВМК3033-019-09, ВМК303306-019-09,  
ВМК303307-019-09**

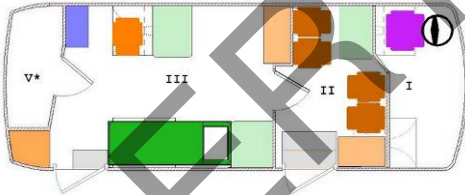

**ВМК3033-10, ВМК303306-10, ВМК303307-10**

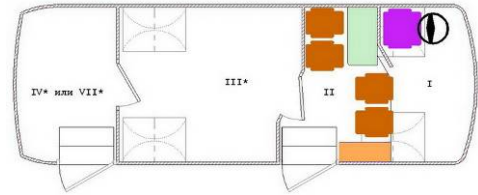

**ВМК3033-011-10, ВМК303306-011-10,  
ВМК303307-011-10**

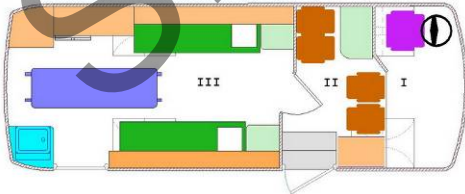

**ВМК3033-012-10, ВМК303306-012-10, ВМК303307-  
012-10**

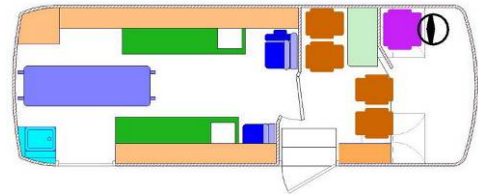

**ВМК3033-020-10, ВМК303306-020-10,  
ВМК303307-020-10**

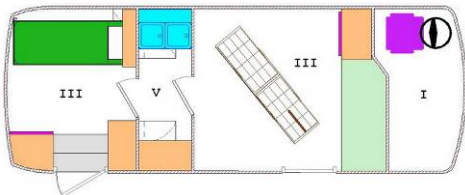

**ВМК3033-021-10, ВМК303306-021-10, ВМК303307-  
021-10**

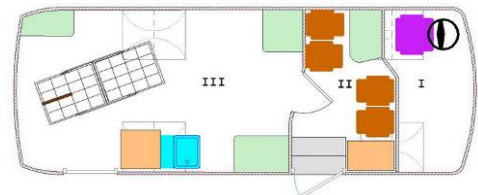

E-RU.MT22.B.00405

## ОБЩИЙ ВИД ТРАНСПОРТНОГО СРЕДСТВА

ВМК3033

модификаций ВМК3033-???-??, ВМК303306-???-??, ВМК303307-???-??

типовые планировки салона

ВМК3033-11, ВМК303306-11, ВМК303307-11

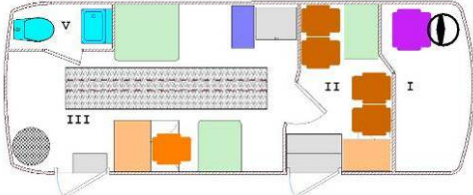

ВМК3033-12, ВМК303306-12, ВМК303307-12

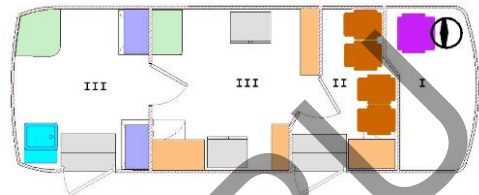
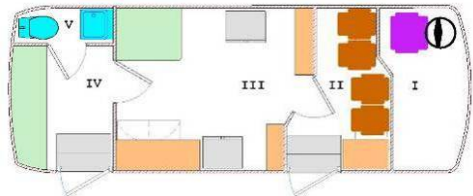
ВМК3033-011-12, ВМК303306-011-12,  
ВМК303307-011-12

ВМК3033-14, ВМК303306-14, ВМК303307-14

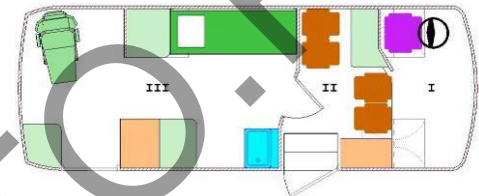

ВМК3033-23, ВМК303306-23, ВМК303307-23

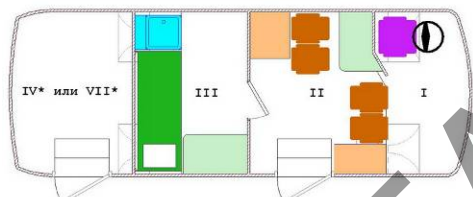
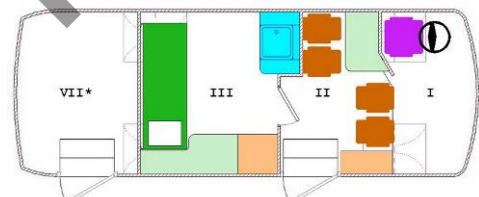
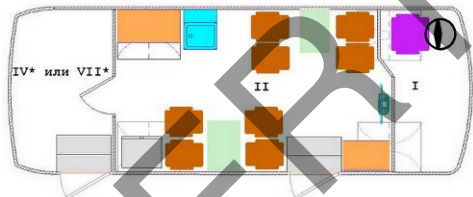
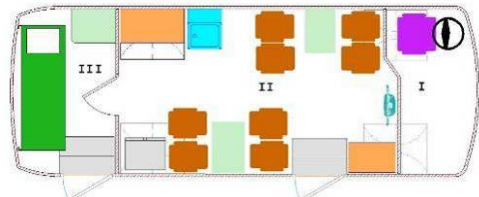
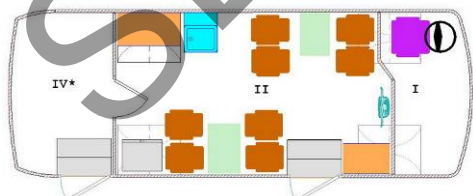
ВМК3033-020-23, ВМК303306-020-23, ВМК303307-  
020-23ВМК3033-021-24, ВМК303306-021-24,  
ВМК303307-021-24ВМК3033-031-24, ВМК303306-031-24, ВМК303307-  
031-24ВМК3033-041-24, ВМК303306-041-24,  
ВМК303307-041-24

ВМК3033-25, ВМК303306-25, ВМК303307-25

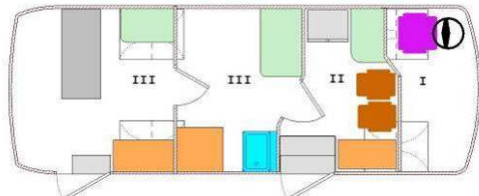

ВМК3033-26, ВМК303306-26, ВМК303307-26

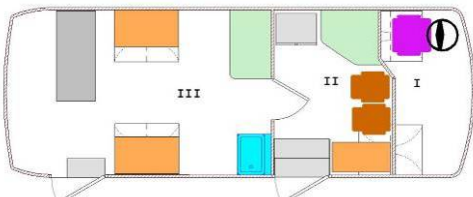

ВМК3033-30, ВМК303306-30, ВМК303307-30

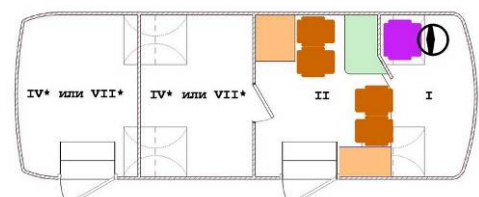



E-RU.MT22.B.00405

## ОБЩИЙ ВИД ТРАНСПОРТНОГО СРЕДСТВА

ВМК3033

модификаций ВМК3033-???-??, ВМК303306-???-??, ВМК303307-???-??

типовые планировки салона

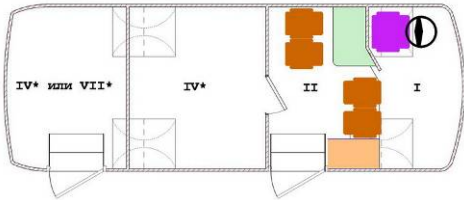
ВМК3033-011-30, ВМК303306-011-30,  
ВМК303307-011-30

ВМК3033-31, ВМК303306-31, ВМК303307-31

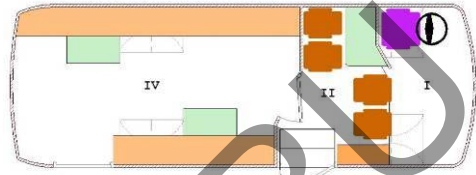

ВМК3033-32, ВМК303306-32, ВМК303307-32

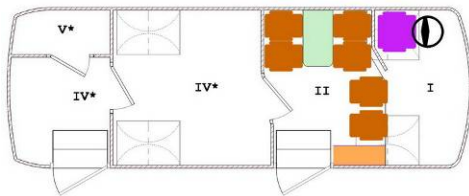

ВМК3033-011-32, ВМК303306-011-32, ВМК303307-011-32

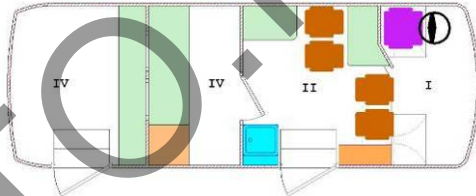
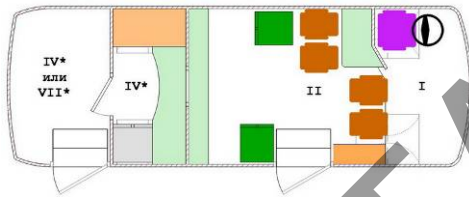
ВМК3033-012-32, ВМК303306-012-32,  
ВМК303307-012-32

ВМК3033-37, ВМК303306-37, ВМК303307-37

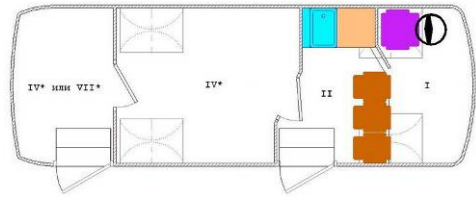

ВМК3033-40, ВМК303306-40, ВМК303307-40

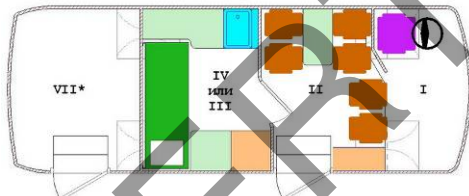

ВМК3033-41, ВМК303306-41, ВМК303307-41

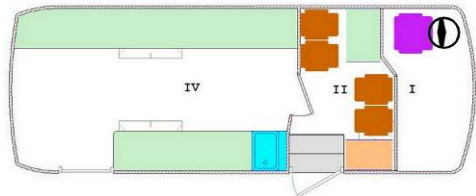

ВМК3033-50, ВМК303306-50, ВМК303307-50

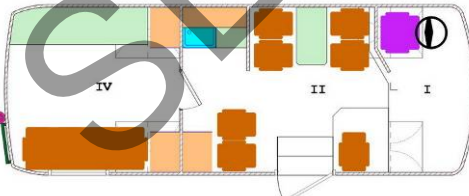

ВМК3033-51, ВМК303306-51, ВМК303307-51

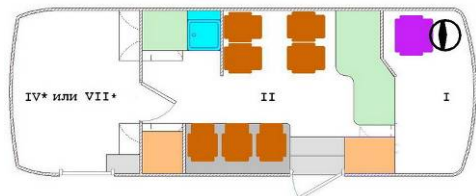

ВМК3033-60, ВМК303306-60, ВМК303307-60

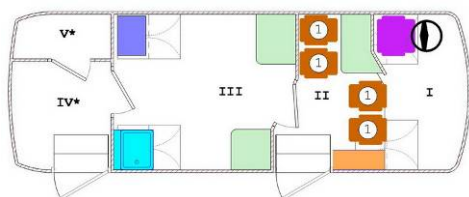

ВМК3033-011-60, ВМК303306-011-60, ВМК303307-011-60

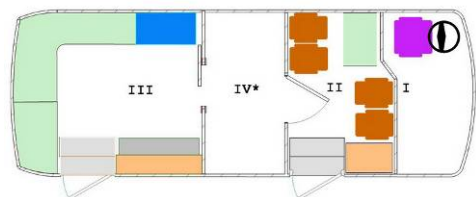

E-RU.MT22.B.00405

ОБЩИЙ ВИД ТРАНСПОРТНОГО СРЕДСТВА

ВМК3033

модификаций ВМК3033-??-??, ВМК303306-??-??, ВМК303307-??-??

типовые планировки салона

ВМК3033-61, ВМК303306-61, ВМК303307-61

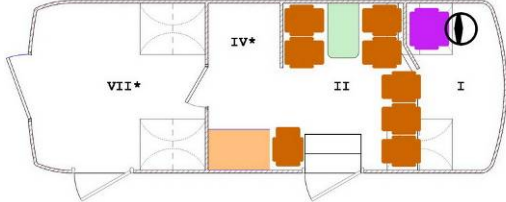

ВМК3033-70, ВМК303306-70, ВМК303307-70

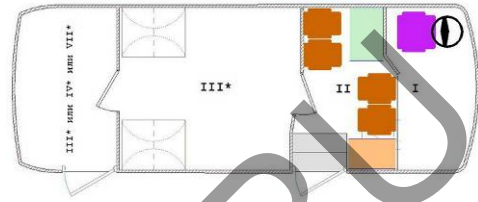

модификации ВМК30331-??-??

типовые планировки салона

ВМК30331

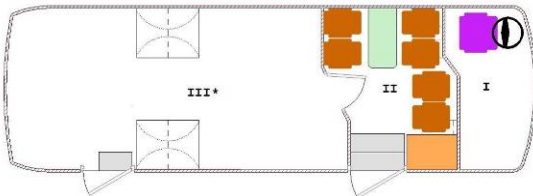

ВМК30331-011

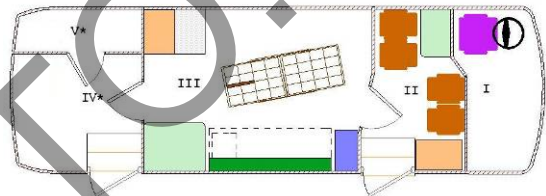

ВМК30331-012

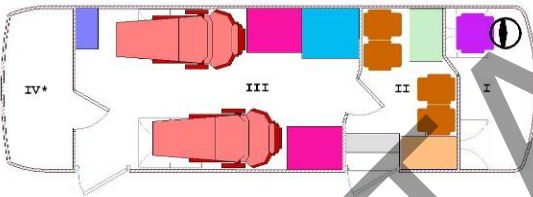

ВМК30331-013

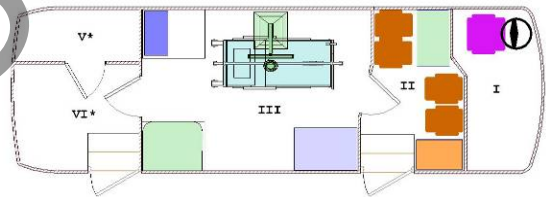

ВМК30331-014

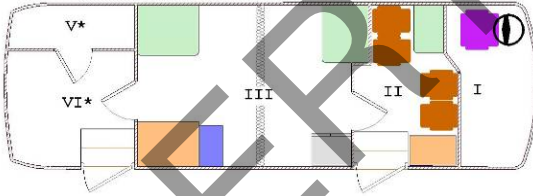

ВМК30331-015

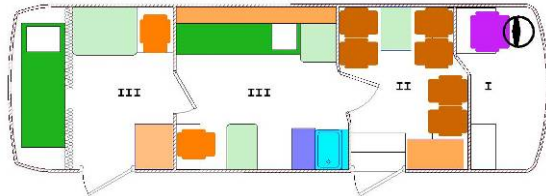

ВМК30331-020

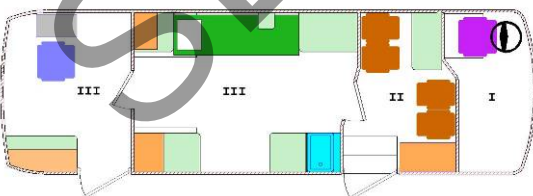

ВМК30331-021

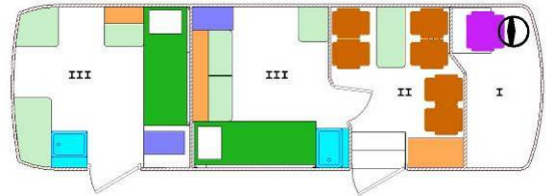

ВМК30331-022

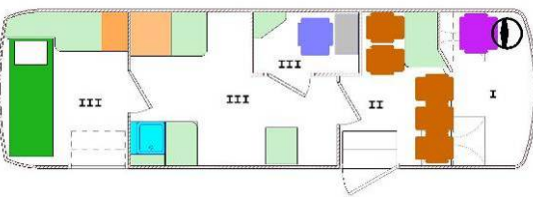

ВМК30331-050

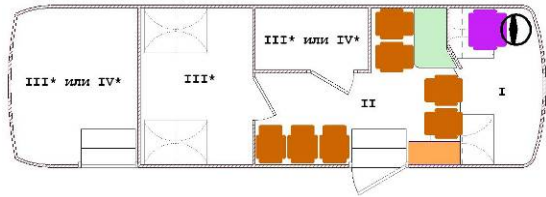

**ОБЩИЙ ВИД ТРАНСПОРТНОГО СРЕДСТВА**  
**ВМК3033**  
**модификаций ВМК30331-???-??**  
 **типовые планировки салона**

**ВМК30331-01**

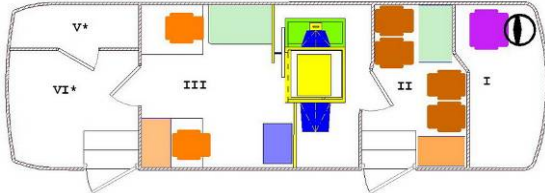

**ВМК30331-011-01**

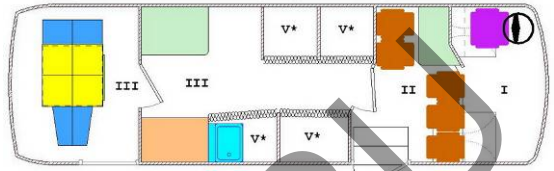

**ВМК30331-020-01**

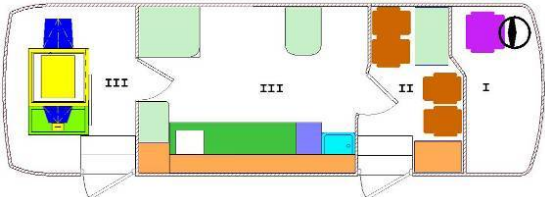

**ВМК30331-021-01**

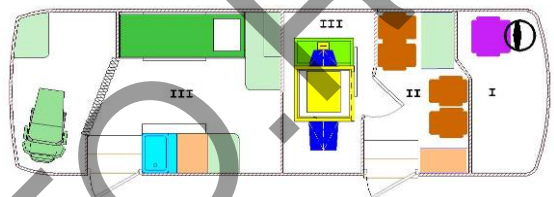

**ВМК30331-022-01**

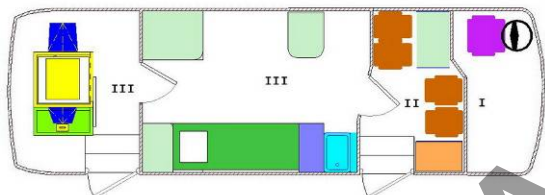

**ВМК30331-030-01**

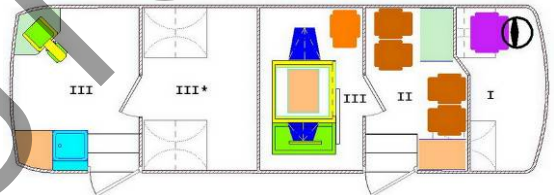

**ВМК30331-031-01**

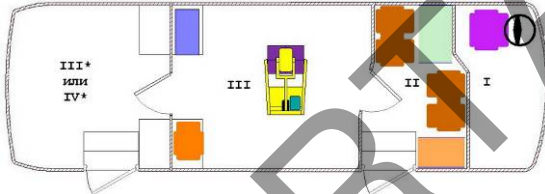

**ВМК30331-02**

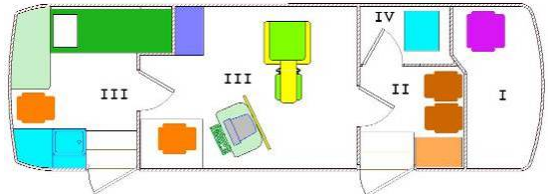

**ВМК30331-03**

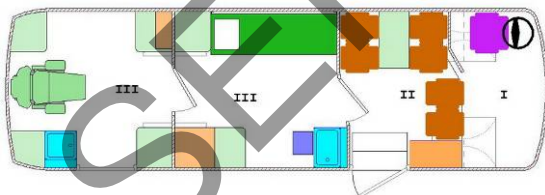

**ВМК30331-04**

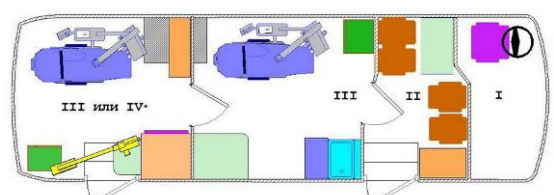

**ВМК30331-05**

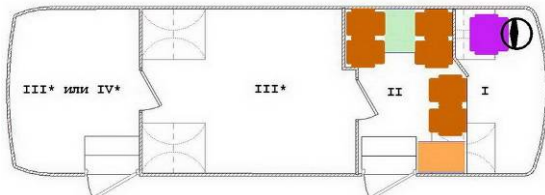

**ВМК30331-010-05, ВМК30331-210-05**

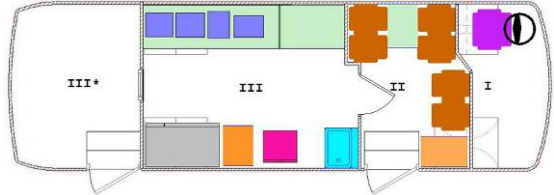

**ВМК30331-011-05, ВМК30331-211-05**

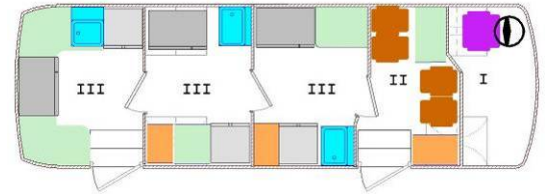

**ВМК30331-012-05, ВМК30331-212-05**

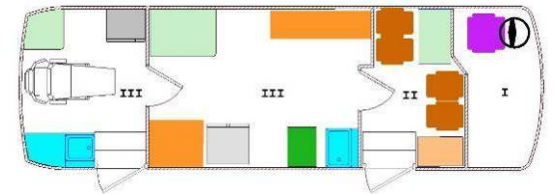

E-RU.MT22.B.00405

**ОБЩИЙ ВИД ТРАНСПОРТНОГО СРЕДСТВА**  
**ВМК3033**  
**модификаций ВМК30331-???-??**  
 **типовые планировки салона**

**ВМК30331-013-05, ВМК30331-213-05**

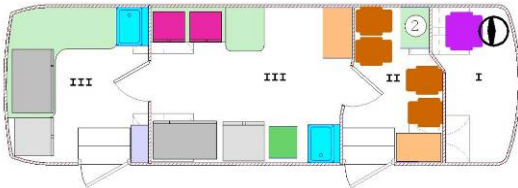

**ВМК30331-06**

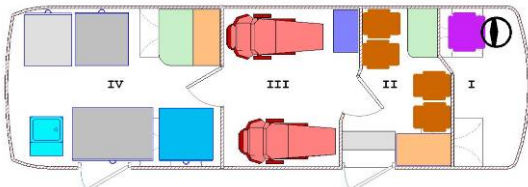

**ВМК30331-012-06**

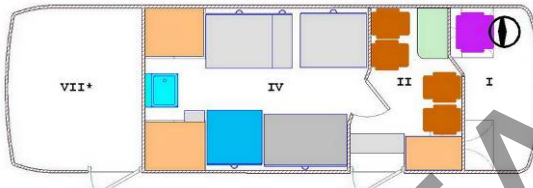

**ВМК30331-020-06**

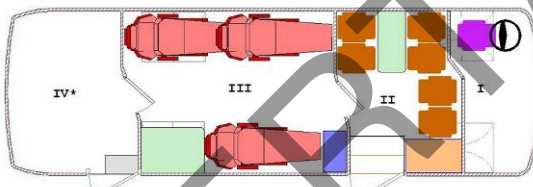

**ВМК30331-030-06**

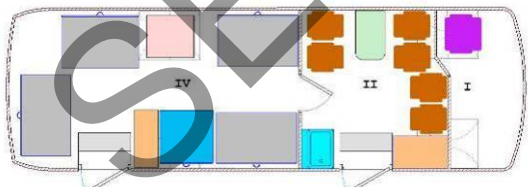

**ВМК30331-011-07**

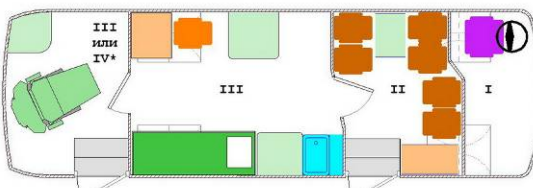

**ВМК30331-114-05, ВМК30331-115-05, ВМК30331-116-05, ВМК30331-118-05, ВМК30331-214-05, ВМК30331-215-05, ВМК30331-216-05**

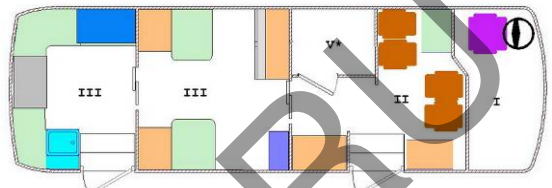

**ВМК30331-011-06**

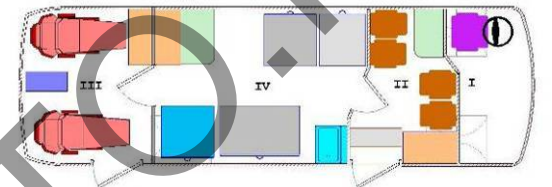

**ВМК30331-013-06**

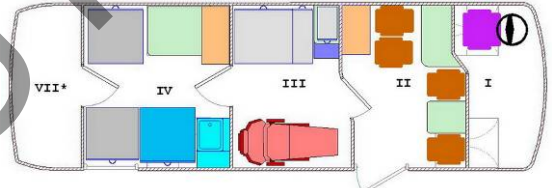

**ВМК30331-021-06**

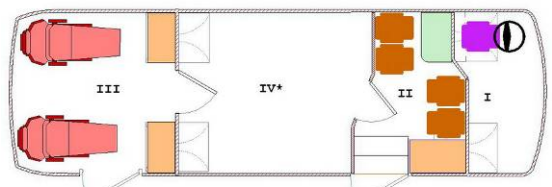

**ВМК30331-07**

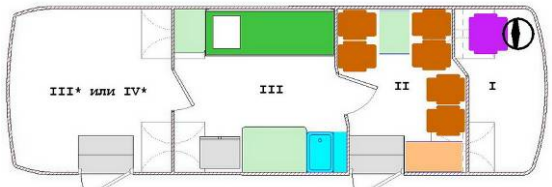

**ВМК30331-09**

**ОБЩИЙ ВИД ТРАНСПОРТНОГО СРЕДСТВА**  
**ВМК3033**  
**модификаций ВМК30331-???-??**  
 **типовые планировки салона**

**ВМК30331-011-09**

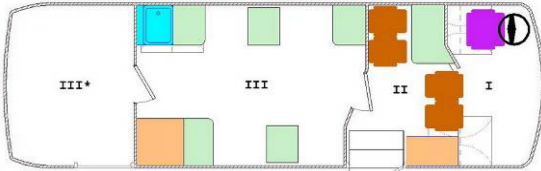

**ВМК30331-012-09**

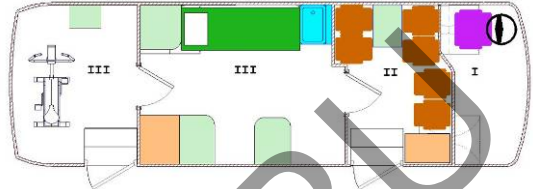

**ВМК30331-013-09**

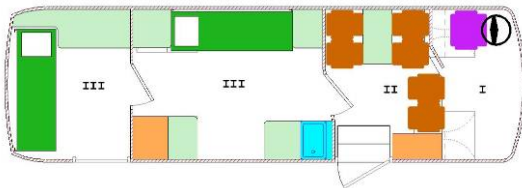

**ВМК30331-014-09**

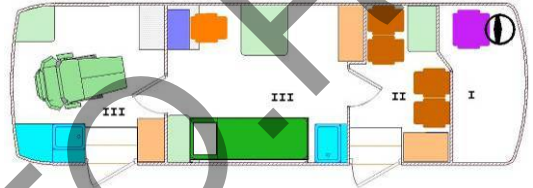

**ВМК30331-015-09**

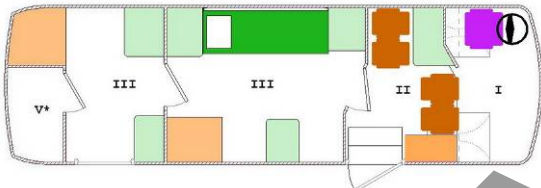

**ВМК30331-016-09**

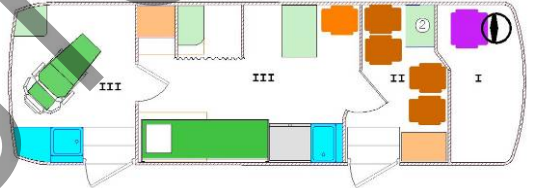

**ВМК30331-017-09**

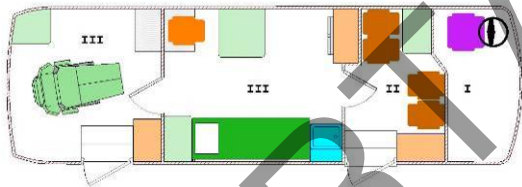

**ВМК30331-10**

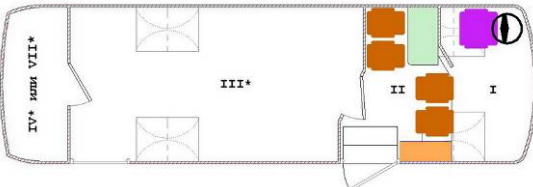

**ВМК30331-011-10**

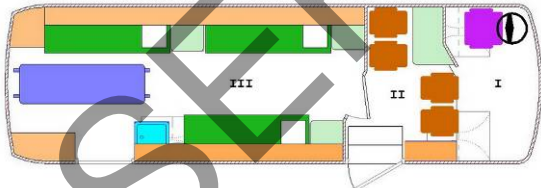

**ВМК30331-012-10**

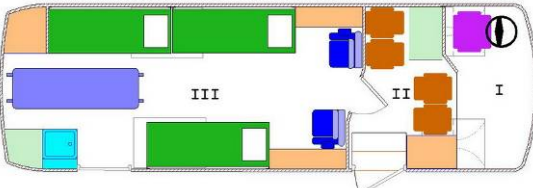

**ВМК30331-020-10**

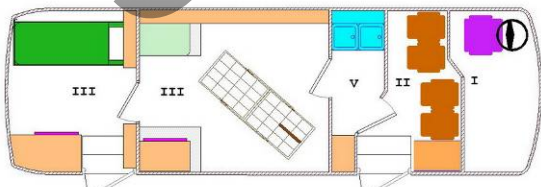

**ВМК30331-021-10**

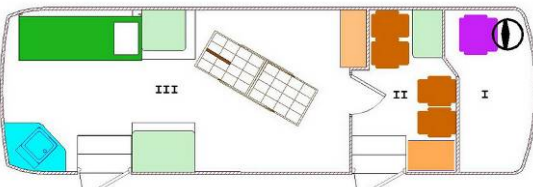

**ВМК30331-12**

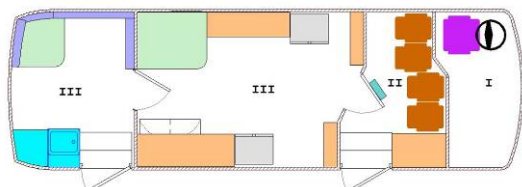

**ВМК30331-14**

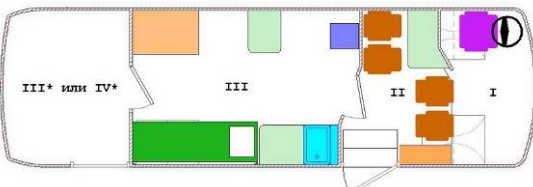

**ОБЩИЙ ВИД ТРАНСПОРТНОГО СРЕДСТВА**  
**ВМК3033**  
**модификаций ВМК30331-???-??**  
 **типовые планировки салона**

**ВМК30331-23**

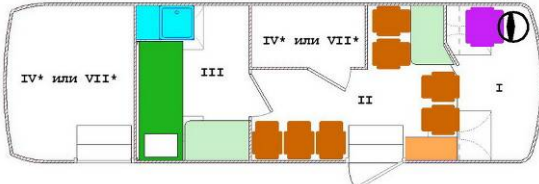

**ВМК30331-020-23**

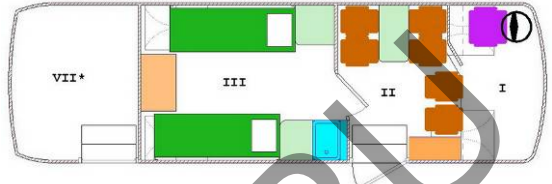

**ВМК30331-021-24**

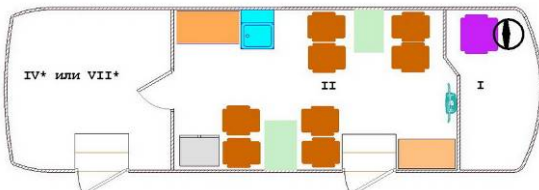

**ВМК30331-031-24**

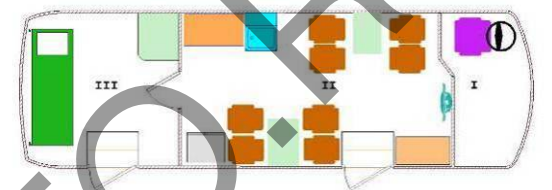

**ВМК30331-041-24**

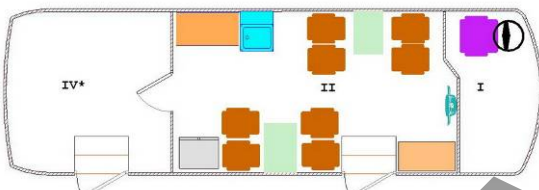

**ВМК30331-25**

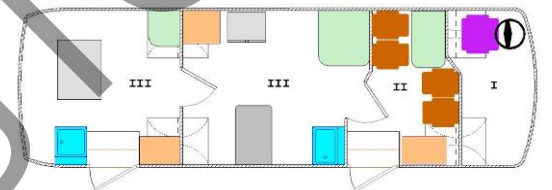

**ВМК30331-30**

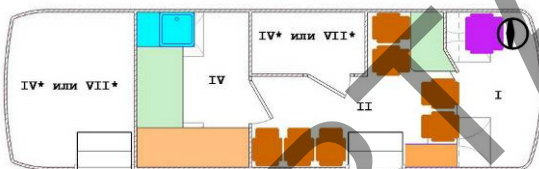

**ВМК30331-011-30**

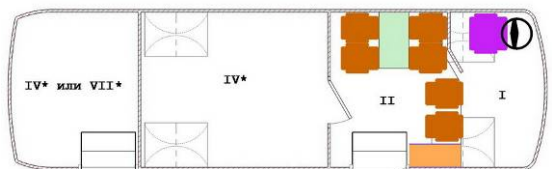

**ВМК30331-31**

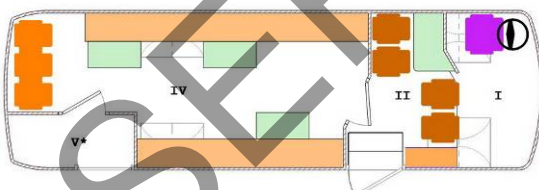

**ВМК30331-32**

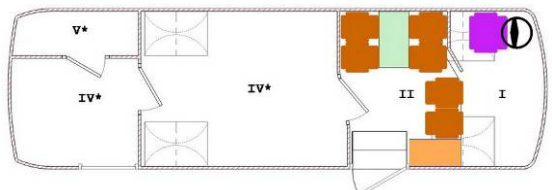

**ВМК30331-011-32**

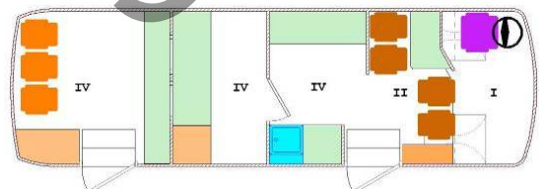

**ВМК30331-012-32**

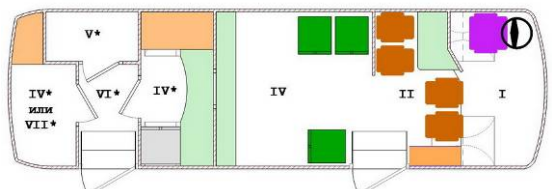

**ВМК30331-37**

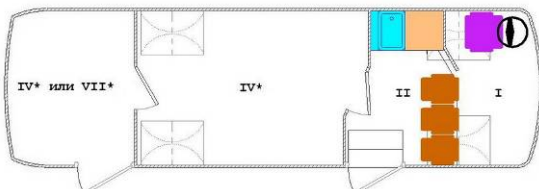

**ВМК30331-40**

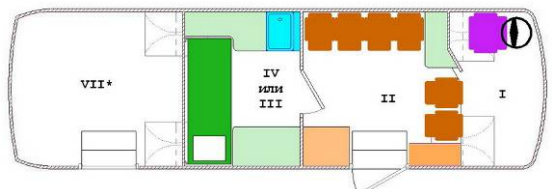

E-RU.MT22.B.00405

**ОБЩИЙ ВИД ТРАНСПОРТНОГО СРЕДСТВА**  
**ВМК3033**  
**модификаций ВМК30331-???-??**  
 **типовые планировки салона**

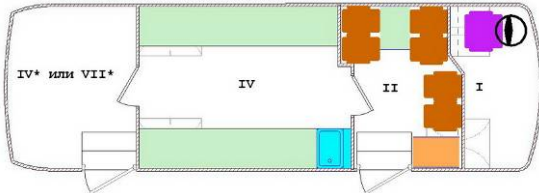
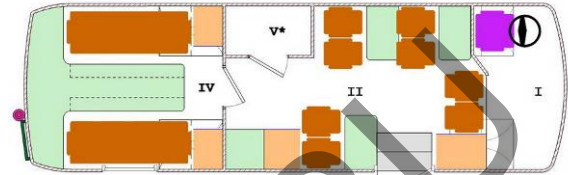
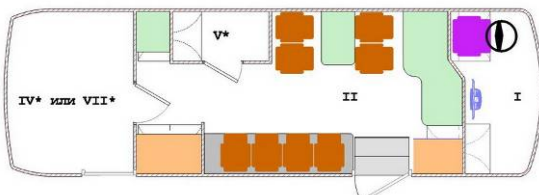
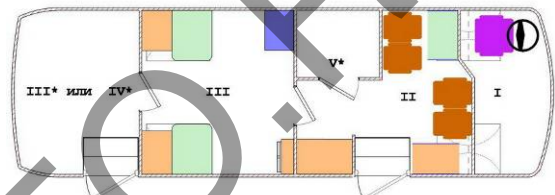
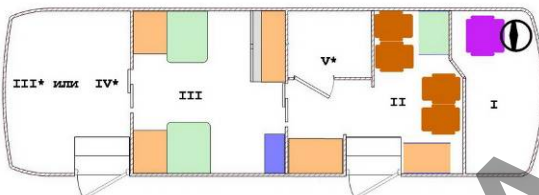
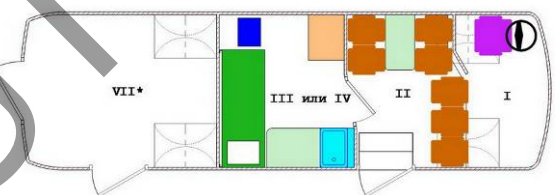
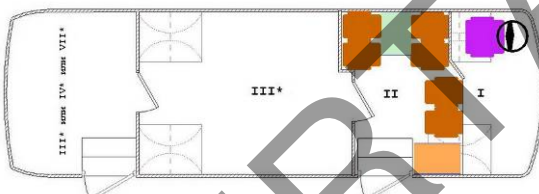
**ВМК30331-41****ВМК30331-50****ВМК30331-51****ВМК30331-60****ВМК30331-011-60****ВМК30331-61****ВМК30331-70**

SERVANT