

E-CN.MT20.B.00035

22 июня 2011

21 июня 2014

Орган по сертификации продукции
«МАДИ-ФОНД» НО «Фонд поддержки потребителей»
125829, г. Москва, Ленинградский пр-т, д. 64, ОГРН: 1037739238756
№ РОСС RU.0001.11MT20 от 04.03.2011 г. до 04.03.2016 г
тел.: (499) 155-08-03, (499) 155-04-45, факс: (495) 785-05-12, e-mail: info@maditest.ru

МАРКА	GUOWEI
КОММЕРЧЕСКОЕ НАИМЕНОВАНИЕ	GW50Q-D (Jordan)
ТИП	50Q-D
МОДИФИКАЦИИ	—
КАТЕГОРИЯ	L₁
ЭКОЛОГИЧЕСКИЙ КЛАСС	—
КОД ОКП / ТН ВЭД	45 2930 / 8711 10
ЗАЯВИТЕЛЬ И ЕГО АДРЕС	Общество с ограниченной ответственностью «ТрансИмпортСервис» (ООО «ТрансИмпортСервис»), 426019, г. Ижевск, ул. Областная, д. 6, Российская Федерация ОГРН: 1031801951488, тел.: (3412)918-258, факс: (3412) 918-258
ИЗГОТОВИТЕЛЬ И ЕГО АДРЕС	JIANGSU GUOWEI MOTOR CO., LTD., NEW CENTURY INDUSTRY AREA, ZHAIJIAO TOWN, WUXI CITY, JIANGSU, CHINA тел 0086 510 88710035 факс 0086 510 88710036
ПРЕДСТАВИТЕЛЬ ИЗГОТОВИТЕЛЯ И ЕГО АДРЕС	Общество с ограниченной ответственностью «ТрансИмпортСервис» (ООО «ТрансИмпортСервис»), 426019, г. Ижевск, ул. Областная, д. 6, Российская Федерация ОГРН: 1031801951488, тел.: (3412)918-258, факс: (3412) 918-258
СБОРОЧНЫЙ ЗАВОД И ЕГО АДРЕС	NEW CENTURY INDUSTRY AREA, ZHAIJIAO TOWN, WUXI CITY, JIANGSU, CHINA
ПОСТАВЩИК СБОРОЧНЫХ КОМПЛЕКТОВ И ЕГО АДРЕС	—

соответствуют установленным в Российской Федерации требованиям технического регламента о безопасности колесных транспортных средств.

Действие данного ОДОБРЕНИЯ ТИПА ТРАНСПОРТНОГО СРЕДСТВА распространяется на серийно выпускаемую продукцию.

Данное ОДОБРЕНИЕ ТИПА ТРАНСПОРТНОГО СРЕДСТВА без приложений недействительно.

Приложение № 1. Общие характеристики транспортного средства

Приложение № 2. Перечень документов, явившихся основанием для оформления ОДОБРЕНИЯ ТИПА ТРАНСПОРТНОГО СРЕДСТВА

Приложение № 3. Описание маркировки транспортного средства

Приложение № 4. Общий вид транспортного средства на одной странице

ДОПОЛНИТЕЛЬНАЯ ИНФОРМАЦИЯ

отсутствует

Руководитель органа по сертификации

.....
подпись

А.М. Иванов

.....
инициалы, фамилия

ОДОБРЕНИЕ ТИПА ТРАНСПОРТНОГО СРЕДСТВА УТВЕРЖДЕНО.

Внесена запись в реестр за № E-CN.MT20.V.00035 от 22 июня 2011

Заместитель руководителя

РОССТАНДАРТА

.....
наименование федерального органа
исполнительной власти, выполняющего функции
компетентного административного органа
Российской Федерации в соответствии
с Женевским Соглашением 1958 года

.....
подпись

А.В. Зажигалкин

.....
инициалы, фамилия

E-CN.MT20.B.00035

ОБЩИЕ ХАРАКТЕРИСТИКИ ТРАНСПОРТНОГО СРЕДСТВА

Количество и расположение колес	2,
Колесная формула / ведущие колеса	2x1, задние
Схема компоновки транспортного средства	двигатель в базе
Расположение двигателя	ось коленчатого вала перпендикулярна продольной оси транспортного средства
Количество мест для сидения	2
Рама	штампосварная, объемная
Габаритные размеры, мм	
– Длина	2005
– Ширина	780
– Высота	1055
База, мм	1340
Масса транспортного средства в снаряженном состоянии, кг	167
Полная масса транспортного средства, кг	
– технически допустимая	242
Максимальная осевая масса, кг (технически допустимая)	
– на переднюю ось	64
– на заднюю ось	178
<hr/>	
Двигатель (марка, тип)	LONCIN 139FMB бензиновый, 4-х тактный, охлаждение воздушное
– количество и расположение цилиндров	1, горизонтально
– рабочий объем цилиндров, см ³	50,0
– степень сжатия	8,8
Максимальная мощность, кВт (мин ⁻¹) по Правилам ЕЭК ООН № 85	2,5 (8000)
Максимальный крутящий момент, Н·м (мин ⁻¹)	3,3 (6000)
Топливо	бензин
Система питания (тип)	Карбюраторная
Карбюратор (тип, маркировка)	SHENGWEI, PZ19
Воздушный фильтр (тип, маркировка)	GUOWEI JINGLOG, 139-D
Глушители шума впуска (маркировка)	—
Система зажигания (тип)	Транзисторная
Коммутатор (маркировка)	YILIN, TN-125-FC.D.I
Свечи (маркировка)	A7RTC
Система выпуска и нейтрализации отработавших газов	с одним глушителем и двумя нейтрализаторами отработавших газов

E-CN.MT20.B.00035

Нейтрализаторы (маркировка)	GUOWEI YUANYI SQ45M, SQ45MB
Глушитель (маркировка)	GUOWEI JINYU XSQ-D
<hr/>	
Трансмиссия (тип)	механическая
Сцепление (марка, тип)	многодисковое в масляной ванне
Коробка передач (марка, тип)	механическая, с ножным управлением
– число передач	4 - вперёд
– передаточные числа	
	I 2,833
	II 1,706
	III 1,238
	IV 0,958
Главная передача (тип, маркировка)	цепная
– передаточное число	2,786
– передаточное число промежуточной передачи	3,772
<hr/>	
Подвеска	
Передняя (описание)	телескопическая подпружиненная вилка с двумя гидравлическими телескопическими амортизаторами
Задняя (описание)	маятникового типа, с двумя подпружиненными телескопическими амортизаторами
<hr/>	
Рулевое управление (описание)	мотоциклетного типа
– рулевой механизм (тип, маркировка)	—
<hr/>	
Тормозные системы	
Рабочая (описание)	передний тормоз: дисковый тормозной механизм с ручным гидравлическим приводом; задний тормоз: барабанный тормозной механизм с ручным механическим (тросовым) приводом
Запасная (описание)	каждый контур рабочей тормозной системы
Стояночная (описание)	—
– усилитель (маркировка)	—
– компрессор (маркировка)	—
– тормозные цилиндры (маркировка)	—
<hr/>	

E-CN.MT20.B.00035

Шины	размерность	минимально допустимый индекс нагрузки	скоростная категория	статический радиус, мм
	2.50-17	42	P	284
	4.00-12	65	J	258

Руководитель органа по сертификации

подпись

А.М. Иванов

инициалы, фамилия

ОПИСАНИЕ МАРКИРОВКИ ТРАНСПОРТНОГО СРЕДСТВА

1. Место расположения и форма знака обращения на рынке:

Рядом с табличкой изготовителя.

Знак обращения на рынке выполнен в соответствии с Постановлением Правительства Российской Федерации от 19 ноября 2003 г. № 696.

2. Место расположения таблички изготовителя:

Спереди на рулевой колонке справа.

3. Место расположения идентификационного номера:

3.1. На табличке изготовителя.

3.2. Спереди на рулевой колонке.

4. Структура и содержание идентификационного номера (номеров) транспортных средств:

1	2	3	4	5	6	7	8	9	10	11	12	13	14	15	16	17
L	M	H	P	C	B	L	1	?	?	?	?	?	?	?	?	?

поз. 1 - 3: Международный идентификационный код изготовителя (WMI) – «LMH» - JIANGSU GUOWEI MOTOR CO., LTD., P.R. China

поз. 4 - 8: Описательная часть –PCBL1

поз. 9: Контрольный символ: цифры от 0 до 9 или X

поз. 10: Год выпуска или модельный год

поз. 11: Код сборочного завода

поз. 12 - 17: Производственный номер транспортного средства.

Руководитель органа по сертификации

подпись

А.М. Иванов

инициалы, фамилия

E-CN.MT20.B.00035

ОБЩИЙ ВИД ТРАНСПОРТНОГО СРЕДСТВА
GUOWEI 50Q-D

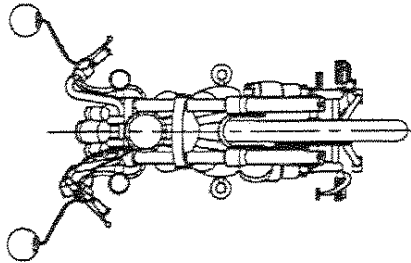
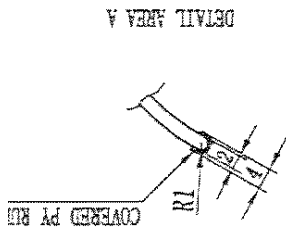
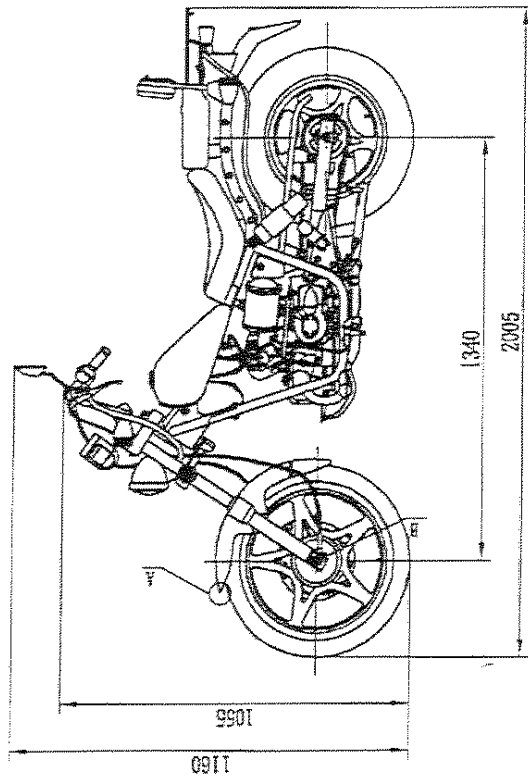
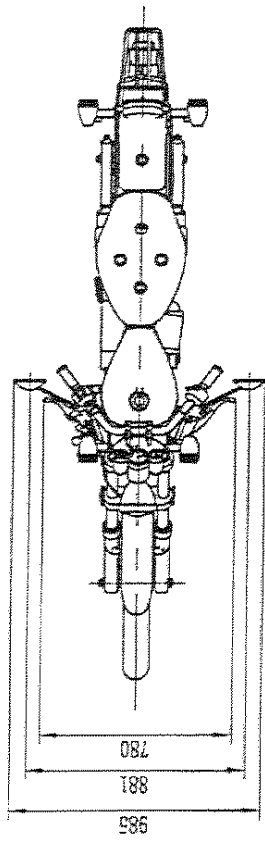
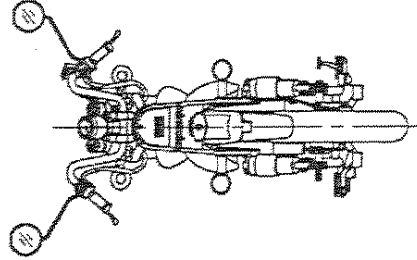
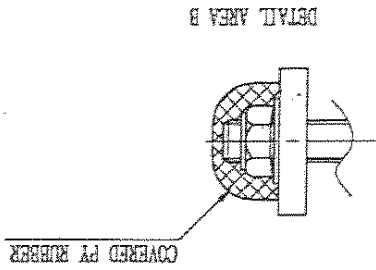

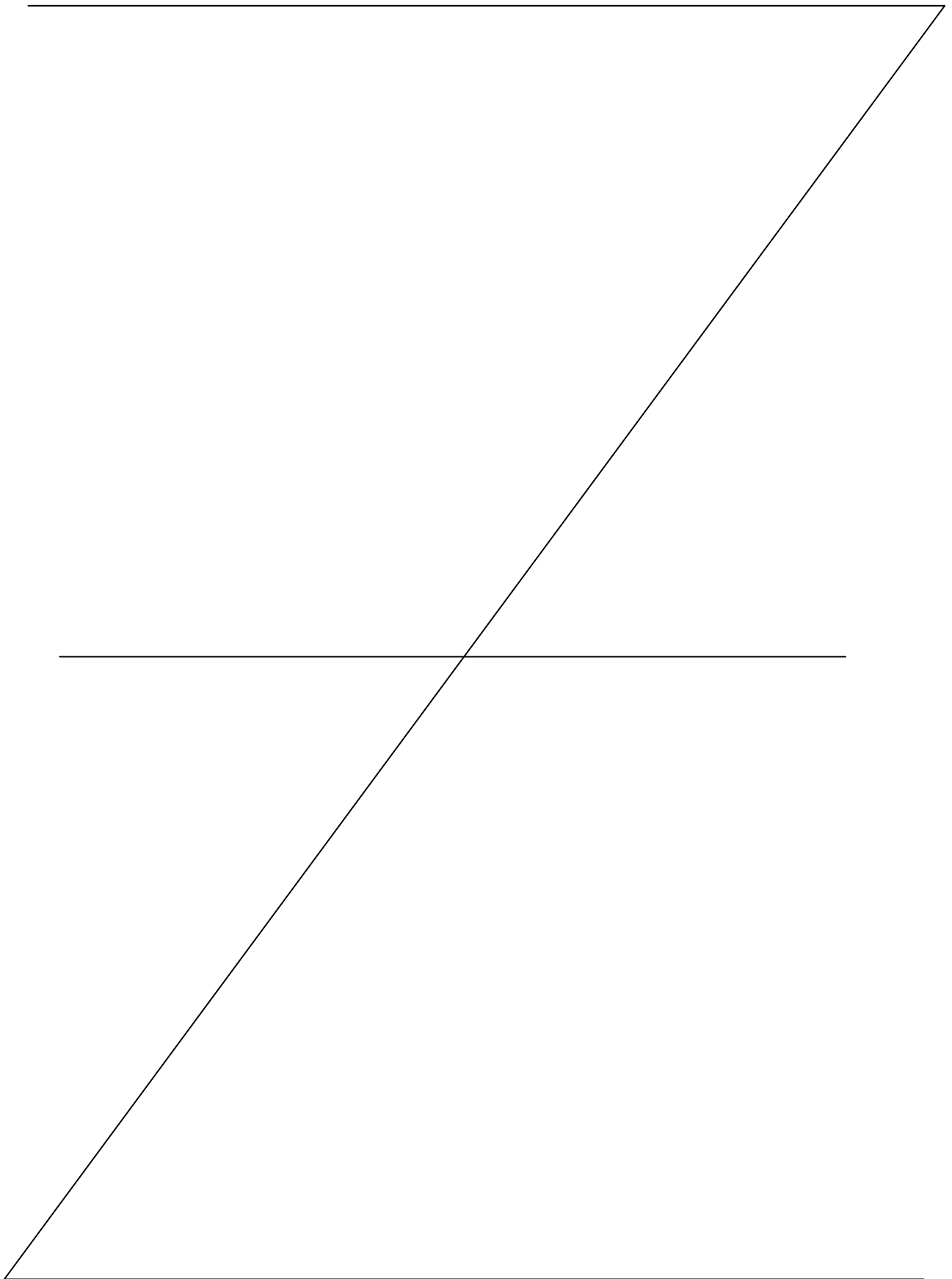

Страница для заполнения полей данных (сначала между знаками вопроса вставляются новые символы, затем удаляются знаки вопроса, поля в тексте обновляются автоматически при печати или предварительном просмотре документа, в тексте номер ОТТС трогать не следует !!!)

ОТТС № **E-CN.MT20.B.00035**

Бланк № 0004263