

# ТАМОЖЕННЫЙ СОЮЗ

## ОДОБРЕНИЕ ТИПА ТРАНСПОРТНОГО СРЕДСТВА



Серия RU № 0005286

№ TC RU E-RU.MT02.00001.P1

Срок действия с 30 декабря 2015 г. по 31 декабря 2017 г.

### ОРГАН ПО СЕРТИФИКАЦИИ

механических транспортных средств и прицепов, их составных частей и предметов оборудования  
“САТР-ФОНД” Межотраслевого Фонда “Сертификация автотранспорта САТР” (ОС “САТР-ФОНД”)  
юридический адрес: 125480, г. Москва, ул. Героев Панфиловцев, 24; фактические адреса: 125480,  
г. Москва, ул. Героев Панфиловцев, 24; 125438, г. Москва, ул. Автомоторная, 2;  
тел.: (495) 454-42-27, (495) 456-62-51, (495) 496-82-44 / факс: (495) 454-72-12, (495) 496-82-44;  
электронная почта: mail@satrfond.ru; аттестат аккредитации № РОСС RU.0001.11MT02

### ТРАНСПОРТНЫЕ СРЕДСТВА

МАРКА	УАЗ
КОММЕРЧЕСКОЕ НАИМЕНОВАНИЕ	—
ТИП	2206, 3962
МОДИФИКАЦИИ	220695, 396295, 220695-03, 220695-04, 396255-025, 396255-027, 396295-470
КАТЕГОРИЯ	M <sub>2</sub> G
ЭКОЛОГИЧЕСКИЙ КЛАСС	4
ЗАЯВИТЕЛЬ И ЕГО АДРЕС	Публичное акционерное общество "Ульяновский автомобильный завод" ОГРН: 1027301486343, юридический и фактический адрес: 432034, город Ульяновск, Московское шоссе, 92, Российская Федерация, телефон/ факс: (8422) 40-60-70, (8422) 79-70-15, электронная почта: oa.krupin@sollers-auto.com
ИЗГОТОВИТЕЛЬ И ЕГО АДРЕС	Публичное акционерное общество "Ульяновский автомобильный завод" юридический и фактический адрес: 432034, город Ульяновск, Московское шоссе, 92, Российская Федерация
ПРЕДСТАВИТЕЛЬ ИЗГОТОВИТЕЛЯ И ЕГО АДРЕС	—
СБОРОЧНЫЙ ЗАВОД И ЕГО АДРЕС	юридический и фактический адрес: 432034, город Ульяновск, Московское шоссе, 92, Российская Федерация
ПОСТАВЩИК СБОРОЧНЫХ КОМПЛЕКТОВ И ЕГО АДРЕС	—

соответствуют требованиям технического регламента Таможенного союза "О безопасности колесных транспортных средств".

Действие данного ОДОБРЕНИЯ ТИПА ТРАНСПОРТНОГО СРЕДСТВА распространяется на серийно выпускаемую продукцию.

Данное ОДОБРЕНИЕ ТИПА ТРАНСПОРТНОГО СРЕДСТВА без приложений недействительно.

Приложение № 1. Общие характеристики транспортного средства

Одобрение типа транспортного средства № TC RU E-RU.MT02.00001.P1

Стр. 2

Приложение № 2. Перечень документов, явившихся основанием для оформления ОДОБРЕНИЯ ТИПА ТРАНСПОРТНОГО СРЕДСТВА

Приложение № 3. Описание маркировки транспортного средства

Приложение № 4. Общий вид транспортного средства на восьми страницах

### ДОПОЛНИТЕЛЬНАЯ ИНФОРМАЦИЯ

Транспортные средства относятся к категории M<sub>2</sub>G класс В.

Транспортные средства не предназначены для коммерческих перевозок пассажиров.

Транспортные средства УАЗ 220695, 220695-03, 220695-04 изготовлены на базе шасси транспортных средств УАЗ 3741 категории N<sub>1</sub>G.

Транспортные средства УАЗ 396255-025, 396295-470 изготовлены на базе транспортных средств УАЗ 3962 категории M<sub>2</sub>G.

Транспортные средства УАЗ 396255-027, 396295 изготовлены на базе шасси транспортных средств УАЗ 3741 категории N<sub>1</sub>G.

Руководитель органа по сертификации



Б.В. Кисуленко

инициалы, фамилия

Дата оформления « 21 » декабря 2015 г.

**ОДОБРЕНИЕ ТИПА ТРАНСПОРТНОГО СРЕДСТВА УТВЕРЖДЕНО.**

Внесена запись в реестр за № TC RU E-RU.MT02.00001.P1 от « 21 » декабря 2015 г.

Руководитель

РОССТАНДАРТА

(заместитель руководителя)

наименование уполномоченного  
органа государственного управления



А.В. Кулешов

инициалы, фамилия

к одобрению типа транспортного средства № TC RU E-RU.MT02.00001.P1

**ОБЩИЕ ХАРАКТЕРИСТИКИ ТРАНСПОРТНОГО СРЕДСТВА**

Колесная формула / ведущие колеса	4 x 4 / все
Схема компоновки транспортного средства	вагонная
Расположение двигателя	переднее продольное
Тип кузова / количество дверей	закрытый, цельнометаллический / три боковые одностворчатые двери и одна двустворчатая дверь задка
Назначение	220695, 220695-03, 220695-04 – специализированное пассажирское транспортное средство 396255-025 – служебное транспортное средство для перевозки лиц, находящихся под стражей 396255-027 – транспортное средство полиции (дежурная часть) 396295 – транспортное средство медицинской службы 396295-470 – автомобиль скорой медицинской помощи класса А

для модификаций:	396295-470	396255-025	220695-03	220695-04	220695	396295	396255-027
Количество мест для сидения	5 + 1 + 1 (на носилках)		7 + 1	8 + 1	9 + 1	4 + 1	7 + 1
Пассажировместимость	6		7	8	9	4	7
Габаритные размеры, мм							
– длина				4363			
– ширина				1940			
– высота				2064...2240			
База, мм				2300			
Колея передних / задних колес, мм				1465 / 1465			
Масса транспортного средства в снаряженном состоянии, кг	2162	2280	1985	2005	2015	2000	2350
Технически допустимая максимальная масса транспортного средства, кг	2570	2880			2880		
Технически допустимая максимальная масса, приходящаяся на каждую из осей транспортного средства, начиная с передней оси, кг	1328 / 1242	1405 / 1475		1440 / 1440			1390 / 1490
Максимальная масса прицепа, кг	буксировка прицепа не предусмотрена						

<b>Двигатель внутреннего сгорания</b> (марка, тип)	ЗМЗ-40911, четырехтактный, с искровым зажиганием
– количество и расположение цилиндров	4, рядное
– рабочий объем цилиндров, см <sup>3</sup>	2693
– степень сжатия	9.0
– максимальная мощность, кВт (мин <sup>-1</sup> ) по Правилам ЕЭК ООН № 85	82.5 (4250)
– максимальный крутящий момент, Н·м (мин <sup>-1</sup> )	198.0 (2500)
Топливо	бензин с октановым числом не менее 92

## Приложение № 1

<b>Система питания (тип)</b>	распределенный впрыск топлива с электронным управлением
Блок управления (маркировка)	Bosch, M 17.9.71 0 261S08681
Форсунки (тип, маркировка)	Bosch, EV-14-EL 0 280 158 237
Воздушный фильтр (тип, маркировка)	УАЗ, 2206-1109010, с картонным фильтрующим элементом
Глушитель шума впуска (маркировка)	УАЗ, 2206-1109210-00
<b>Система зажигания (тип)</b>	микропроцессорная
Катушка (модуль) зажигания (маркировка)	МЗАТЭ-2, 3032.3705000; ПО Север, 405.3705000; СОАТЭ, 405.3705000-10 две, двухвыводные
Свечи (маркировка)	BRISK, DR17YC
Система выпуска и нейтрализации отработавших газов	два глушителя; нейтрализатор отработавших газов
Нейтрализаторы (маркировка)	Экомаш, ЭМ.095.1206010-15, ЭМ.095.1206010-41, ЭМ.095.1206010-43; МобилГазСервис, МГС-1206009-41
Глушители (маркировка)	
- 1 ступень	БЗА, 220695-1201010-51; АвтоПромЭко, 220695-1201010-50
- 2 ступень	БЗА, 220695-1202008-51; АвтоПромЭко, 220695-1202008-50
<b>Трансмиссия</b>	механическая
Сцепление (марка, тип)	УАЗ, сухое, однодисковое
Коробка передач (марка, тип)	Baic International Corporation, 255A-1700050 (2206-1700010-01), с ручным управлением
- число передач и передаточные числа	вперед – 5, назад – 1
	3.830
I -	2.167
II -	1.292
III -	1.000
IV -	0.795
V -	3.520
З.Х. -	
Раздаточная коробка (тип)	УАЗ, 390995-1800020, с отключением привода переднего моста
- число передач и передаточные числа	2
	1.00
высшее -	1.94
низшее -	
Главная передача (тип)	УАЗ или ГАЗ, одинарная, коническая
- передаточное число	4.625

**Подвеска**

## Передняя (описание)

зависимая, на двух продольных полуэллиптических рессорах, с гидравлическими или гидравлическими газонаполненными телескопическими амортизаторами, со стабилизатором поперечной устойчивости

## Приложение № 1

Задняя (описание) зависимая, на двух продольных полуэллиптических рессорах, с гидравлическими телескопическими амортизаторами

Рулевое управление (описание)	с гидроусилителем
– рулевой механизм (тип)	"винт-шариковая гайка-рейка-сектор"

**Тормозные системы**

Рабочая (описание) гидравлический двухконтурный привод с разделением на контуры по осям, с вакуумным усилителем, с АБС; тормозные механизмы передних колес – дисковые, задних – барабанные

Запасная (описание) каждый контур рабочей тормозной системы

Стояночная (описание) трансмиссионный тормоз барабанного типа

**Шины**

– обозначение размера	225/75 R16
– индекс несущей способности для максимально допустимой нагрузки	104 (минимальный)
– обозначение категории скорости	P (минимальная)

**Оборудование транспортного средства**

для УАЗ 396255-025:  
поворотная фара, аварийно-вентиляционный люк, металлические перегородки между кабиной водителя и дверью задка, образующие помещение с заглушенными окнами, звуковая сигнализация несанкционированного открывания дверей, электрический щиток с выключателями для отдельного включения освещения по камерам, освещения помещения конвоя, дополнительный отопитель и вентиляция.  
по заказу: специальный предупреждающий огонь, наружное громкоговорящее устройство, цветографическая схема, противотуманные фары.

для УАЗ 396255-027:  
поворотная фара, специальный предупреждающий огонь, наружное громкоговорящее устройство, аварийно-вентиляционный люк, металлическая перегородка отделяющая основной салон от специального отсека для задержанных, поручень на перегородке для закрепления наручников, освещение внутри специального отсека, плафон освещения, защищенный от умышленного повреждения, дополнительный отопитель.  
по заказу: противотуманные фары, отсек для служебной собаки.

для УАЗ 396295-470:  
поворотная фара, специальный предупреждающий огонь, наружное громкоговорящее устройство, медицинское оборудование.  
по заказу: противотуманные фары, люк в крыше.



Руководитель органа по сертификации



Подпись

Б.В. Кисуленко

инициалы, фамилия

к одобрению типа транспортного средства № TC RU E-RU.MT02.00001.P1

**Перечень документов, явившихся основанием для оформления  
ОДОБРЕНИЯ ТИПА ТРАНСПОРТНОГО СРЕДСТВА**

Элементы объектов технического регулирования, в отношении которых установлены требования безопасности	Наименование и происхождение документа, подтверждающего соответствие	Номер документа и дата выпуска
1	2	3
Возможность оснащения аппаратурой спутниковой навигации, пункт 13 TP TC 018/2011 (только для автомобилей оперативных служб)	Декларация о соответствии, Публичное акционерное общество "Ульяновский автомобильный завод", Российская Федерация	TC № RU Д-РУ.MT02.B.00226 от 09.11.2015 г. до 08.11.2019 г.
Интерфейс, пункт 15 TP TC 018/2011	— " —	— " —
Световозвращатели, Правила ЕЭК ООН № 3-02	Сообщение, Государственный Комитет Российской Федерации по стандартизации и метрологии (Госстандарт России), Российская Федерация	E22 3R-02 95504 от 07.07.1995 г.
	Сообщение, Федеральное агентство по техническому регулированию и метрологии, Российская Федерация	E22 3R-02 10509 от 20.05.2010 г. E22 3R-02 07523 Ext.1 от 16.01.2008 г.
Устройства для освещения заднего регистрационного знака, Правила ЕЭК ООН № 4-00	— " —	E22 4R-00 94028 Ext.3 от 21.03.2005 г.
Указатели поворота, Правила ЕЭК ООН № 6-01	Сообщение, Ministère des transports, France	5 E2 014122 от 29.09.1994 г.
	Сообщение, Госстандарт России, Российская Федерация	E22 6R-01 05509 от 24.02.2005 г. E22 6R-01 04508 от 16.04.2004 г. E22 6R-01 04505 Ext.1 от 26.10.2004 г. E22 6R-01 94143 Ext.1 от 26.03.1999 г. E22 6R-01 94144 Ext.1 от 16.12.1997 г.
	Сообщение, Научно-исследовательский автомобильный и автомоторный институт (НАМИ), Российская Федерация	E22 6R-01 94143 от 21.12.1994 г. E22 6R-01 95024 от 02.03.1995 г.
Габаритные огни, сигналы торможения, Правила ЕЭК ООН № 7-02	Сообщение, Госстандарт России, Российская Федерация	E22 7R-02 04505 Ext.1 от 26.10.2004 г. E22 7R-02 94143 Ext.1 от 26.03.1999 г. E22 7R-02 04508 от 16.04.2004 г. E22 7R-02 94144 Ext.1 от 16.12.1997 г.



## Приложение № 2

1	2	3
Габаритные огни, сигналы торможения, Правила ЕЭК ООН № 7-02 (продолжение)	Сообщение, Научно-исследовательский автомобильный и автомоторный институт (НАМИ), Российская Федерация	E22 7R-02 94143 от 21.12.1994 г.
Устойчивость к воздействию внешних источников электромагнитного излучения и электромагнитная совместимость, Правила ЕЭК ООН № 10-03	Сертификат соответствия, Орган по сертификации автототехники – механических транспортных средств, запасных частей и принадлежностей АНО "Центр содействия сертификации автототехники", РОСС RU.0001.11MT25, Российская Федерация	C-RU.MT25.B.06065 от 15.08.2012 г. до 15.08.2016 г.
Эффективность тормозных систем, Правила ЕЭК ООН № 13-10	Сертификат соответствия, Орган по сертификации автототехники – механических транспортных средств, запасных частей и принадлежностей АНО "Центр содействия сертификации автототехники", RA.RU.11MT25, Российская Федерация	TC RU C-RU.MT25.B.01482 от 27.11.2015 г. до 26.11.2019 г.
Места крепления ремней безопасности, Правила ЕЭК ООН № 14-07	Сертификат соответствия, Орган по сертификации автототехники – механических транспортных средств, запасных частей и принадлежностей АНО "Центр содействия сертификации автототехники", РОСС RU.0001.11MT25, Российская Федерация	C-RU.MT25.B.08851 от 18.07.2013 г. до 18.07.2017 г. C-RU.MT25.B.08994 от 05.08.2013 г. до 05.08.2017 г.
	Сертификат соответствия, Орган по сертификации механических транспортных средств и прицепов, их составных частей и предметов оборудования "САТР-ФОНД" Межотраслевого Фонда "Сертификация автотранспорта САТР", РОСС RU.0001.11MT02, Российская Федерация	TC RU C-RU.MT02.B.00001 от 02.02.2015 г. до 01.02.2019 г.
	Сертификат соответствия, Орган по сертификации автототехники – механических транспортных средств, запасных частей и принадлежностей АНО "Центр содействия сертификации автототехники", RA.RU.11MT25, Российская Федерация	TC RU C-RU.MT25.B.00927 от 29.09.2015 г. до 28.09.2019 г. TC RU C-RU.MT25.B.00933 от 29.09.2015 г. до 28.09.2019 г.



## Приложение № 2

1	2	3
Оснащение транспортных средств удерживающими системами, Правила ЕЭК ООН № 16-06	Сообщение, RDW, The Netherlands	E4-16R-04 27166 Ext.14 от 22.09.2008 г. E4-16R-04 31145 Ext.3 от 15.03.2007 г.
	Сообщение, Ministerstvo dopravy, Czech Republic	E8 16R-04 16356 от 15.08.2002 г. E8 16R-04 16485 от 17.04.2006 г. E8 16R-04 16561 от 11.08.2008 г.
	Сообщение, Vehicle Certification Agency, United Kingdom	E11 16R-055897 от 12.08.2008 г.
	Сертификат соответствия, Орган по сертификации автомотехники – механических транспортных средств, запасных частей и принадлежностей АНО "Центр содействия сертификации автомотехники", РОСС RU.0001.11MT25, Российская Федерация	C-RU.MT25.B.09032 от 07.08.2013 г. до 07.08.2017 г. C-RU.MT25.B.11712 от 05.03.2014 г. до 05.03.2018 г.
Прочность сидений и их креплений, Правила ЕЭК ООН № 17-08	— " —	TC RU C-RU.MT25.B.00126 от 27.04.2015 г. до 26.04.2019 г. TC RU C-RU.MT25.B.00609 от 10.08.2015 г. до 09.08.2019 г. TC RU C-RU.MT25.B.01699 от 11.12.2015 г. до 10.12.2019 г.
	Сертификат соответствия, Орган по сертификации автомотехники – механических транспортных средств, запасных частей и принадлежностей АНО "Центр содействия сертификации автомотехники", РОСС RU.0001.11MT25, Российская Федерация	C-RU.MT25.B.11596 от 28.12.2013 г. до 28.12.2017 г.
Защита транспортного средства от несанкциони- рованного использования, Правила ЕЭК ООН № 18-03	— " —	C-RU.MT25.B.06918 от 27.11.2012 г. до 27.11.2016 г.
Передние противотуманные фары, Правила ЕЭК ООН № 19-03	Сообщение, Федеральное агентство по техническому регулированию и метрологии, Российская Федерация	E22 19R-03 11510 от 15.05.2011 г.





## Приложение № 2

1	2	3
Фонари заднего хода, Правила ЕЭК ООН № 23-00	Сообщение, Ministere des transports, France	AR E2 00 88113 от 12.01.1989 г.
	Сообщение, Госстандарт России, Российская Федерация	E22 23-00 95502 от 01.06.1995 г. E22 23-00 05502 от 08.02.2005 г.
	Сообщение, Федеральное агентство по техническому регулированию и метрологии, Российская Федерация	E22 23-00 05510 от 10.03.2005 г.
Подголовники сидений, Правила ЕЭК ООН № 25-04	Сертификат соответствия, Орган по сертификации автомотехники – механических транспортных средств, запасных частей и принадлежностей АНО "Центр содействия сертификации автомотехники", POCC RU.0001.11MT25, Российская Федерация	C-RU.MT5.B.08507 от 24.06.2013 г. до 24.06.2017 г. C-RU.MT5.B.08509 от 24.06.2013 г. до 24.06.2017 г.
	Сертификат соответствия, Орган по сертификации автомотехники – механических транспортных средств, запасных частей и принадлежностей АНО "Центр содействия сертификации автомотехники", RA.RU.11MT25, Российская Федерация	TC RU C-RU.MT25.B.00928 от 29.09.2015 г. до 28.09.2019 г. TC RU C-RU.MT25.B.00934 от 29.09.2015 г. до 28.09.2019 г.
Оснащение звуковыми сигнальными приборами, Правила ЕЭК ООН № 28-00	Сообщение, Ministere des transports, France	E2 0090003 от 26.04.1990 г.
	Сертификат соответствия, Орган по сертификации автомотехники – механических транспортных средств, запасных частей и принадлежностей АНО "Центр содействия сертификации автомотехники", POCC RU.0001.11MT25, Российская Федерация	C-RU.MT25.B.06078 от 15.08.2012 г. до 15.08.2016 г.
Оснащение шинами*, Правила ЕЭК ООН № 30-02	Сообщение, RDW, The Netherlands	E4-30R-02666810 от 11.06.2013 г. E4-30R-02 79525 от 17.10.2014 г.
	Сообщение, Госстандарт России, Российская Федерация	E22 02 0459 от 06.09.2002 г. E22 02 0217 Ext.1 от 25.01.2005 г. E22 02 0397 Ext.1 от 25.01.2005 г.
	Сообщение, The Ministry of Transport, Posts and Telecommunications of the Slovak Republic	E27 30R-02 9784 от 01.02.2012 г.



## Приложение № 2

1	2	3
Задние противотуманные огни, Правила ЕЭК ООН № 38-00	Сообщение, Ministere des transports, France	F E2 005115 от 11.10.1995 г.
	Сообщение, Госстандарт России, Российская Федерация	E22 38R-00 05503 от 08.02.2005 г.
Механизмы измерения скорости, Правила ЕЭК ООН № 39-00	Сертификат соответствия, Орган по сертификации автомотехники – механических транспортных средств, запасных частей и принадлежностей АНО "Центр содействия сертификации автомотехники", RA.RU.11MT25, Российская Федерация	TC RU C-RU.MT25.B.00592 от 10.08.2015 г. до 09.08.2019 г. TC RU C-RU.MT25.B.00594 от 10.08.2015 г. до 09.08.2019 г.
Оснащение безопасными стеклами, Правила ЕЭК ООН № 43-00	Сообщение, Государственный Комитет Российской Федерации по стандартизации и метрологии (Госстандарт России), Российская Федерация	II E22 43R 00 0036 от 16.06.2003 г. E22 43R 00 0008 Ext.2 от 17.05.2004 г. V E22 43R 00 0042 от 14.11.2003 г. E22 43R 00 0048 от 17.05.2004 г.
	Сертификат соответствия, Орган по сертификации автомотехники – механических транспортных средств, запасных частей и принадлежностей АНО "Центр содействия сертификации автомотехники", RA.RU.11MT25, Российская Федерация	TC RU C-RU.MT25.B.01008 от 13.10.2015 г. до 12.10.2019 г.
Оснащение устройствами непрямого обзора, Правила ЕЭК ООН № 46-02	Сообщение, Федеральное агентство по техническому регулированию и метрологии, Российская Федерация	E22 46R-02 06013 от 05.05.2006 г. E22 46R-04 15091 от 28.10.2015 г.
	Сертификат соответствия, Орган по сертификации автомотехники – механических транспортных средств, запасных частей и принадлежностей АНО "Центр содействия сертификации автомотехники", RA.RU.11MT25, Российская Федерация	TC RU C-RU.MT25.B.00595 от 10.08.2015 г. до 09.08.2019 г.
Оснащение устройствами освещения и световой сигнализации, Правила ЕЭК ООН № 48-03	— " —	TC RU C-RU.MT25.B.00709 от 01.09.2015 г. до 31.08.2019 г.
Внешний шум, Правила ЕЭК ООН № 51-02	Сертификат соответствия, Орган по сертификации автомотехники – механических транспортных средств, запасных частей и принадлежностей АНО "Центр содействия сертификации автомотехники", POCC RU.0001.11MT25, Российская Федерация	C-RU.MT25.B.12523 от 13.08.2014 г. до 13.08.2018 г. C-RU.MT25.B.12524 от 13.08.2014 г. до 13.08.2018 г.



## Приложение № 2

1	2	3
Общие требования безопасности к транспортным средствам вместимостью не более 22 пассажиров, Правила ЕЭК ООН № 52-01 (кроме п.п. 5.1, 5.3, 5.6.1.1, 5.6.3.1, 5.7.1.1-5.7.1.7, 5.7.5-5.7.8, 5.9, 5.10)	Сертификат соответствия, Орган по сертификации автотехники – механических транспортных средств, запасных частей и принадлежностей АНО "Центр содействия сертификации автотехники", RA.RU.11MT25, Российская Федерация	TC RU C-RU.MT25.B.00916 от 29.09.2015 г. до 28.09.2019 г.
	Сертификат соответствия, Орган по сертификации механических транспортных средств и прицепов, их составных частей и предметов оборудования "САТР-ФОНД" Межотраслевого Фонда "Сертификация автотранспорта САТР", РОСС RU.0001.11MT02, Российская Федерация	TC RU C-RU.MT02.B.00002 от 02.02.2015 г. до 01.02.2019 г.
Специальные предупреждающие огни, Правила ЕЭК ООН № 65-00	Сообщение, Государственный Комитет Российской Федерации по стандартизации и метрологии (Госстандарт России), Российская Федерация	E22 65R-00 04513 от 03.06.2004 г. E22 65R-00 03504 от 23.04.2003 г.
	Сообщение, Федеральное агентство по техническому регулированию и метрологии, Российская Федерация	E22 65R-00 09513 от 28.12.2009 г. E22 65R-00 10510 от 20.05.2010 г.
	Сертификат соответствия, Орган по сертификации изделий электрооборудования и электроники для механических транспортных средств, тракторов и прицепов АНО "СЕРТЭТ", РОСС RU.0001.11MT08, Российская Федерация	C-RU.MT08.B.00558 от 15.01.2014 г. до 01.07.2016 г. C-RU.MT08.B.00594 от 15.05.2014 г. до 01.07.2016 г.
Рулевое управление, Правила ЕЭК ООН № 79-01	Сертификат соответствия, Орган по сертификации автотехники – механических транспортных средств, запасных частей и принадлежностей АНО "Центр содействия сертификации автотехники", RA.RU.11MT25, Российская Федерация	TC RU C-RU.MT25.B.00607 от 10.08.2015 г. до 09.08.2019 г. TC RU C-RU.MT25.B.00929 от 29.09.2015 г. до 28.09.2019 г.
Прочность сидений и их креплений, Правила ЕЭК ООН № 80-01	— " —	TC RU C-RU.MT25.B.00930 от 29.09.2015 г. до 28.09.2019 г.



## Приложение № 2

1	2	3
Выбросы, Правила ЕЭК ООН № 83-05 (уровень выбросов В) (экологический класс 4)	Сертификат соответствия, Орган по сертификации автомотехники – механических транспортных средств, запасных частей и принадлежностей АНО "Центр содействия сертификации автомотехники", РОСС RU.0001.11MT25, Российская Федерация	C-RU.MT25.B.09643 от 08.10.2013 г. до 31.12.2015 г. C-RU.MT25.B.09644 от 08.10.2013 г. до 31.12.2015 г. C-RU.MT25.B.11603 от 27.12.2013 г. до 31.12.2015 г.
Максимальная мощность, правила ЕЭК ООН № 85-00	Декларация о соответствии, Публичное акционерное общество "Ульяновский автомобильный завод", Российская Федерация	TC № RU Д-RU.MT02.B.00245 от 24.11.2015 г. до 23.11.2019 г.
Фары ближнего и дальнего света, Правила ЕЭК ООН № 112-00, 112-01	Сообщение, Федеральное агентство по техническому регулированию и метрологии, Российская Федерация	E22 112R-01 12514 от 20.11.2012 г.
	Сообщение, Государственный комитет по стандартизации Республики Беларусь (Госстандарт Республики Беларусь), Республика Беларусь	E28-112R-00 0504 от 13.08.2007 г.
Уровень шума от качения шин*, Правила ЕЭК ООН № 117-02, стадия 1, стадия 2	Сообщение, Ministry of transport of the Czech Republi, Czech Republic	E8 020023 S2WR2 от 01.07.2013 г. E8 117R-02 0076 S2WR2 от 03.10.2014 г.
	Сообщение, The Ministry of Transport, Posts and Telecommunications of the Slovak Republic	E27 R117-01 0166 SW от 06.12.2010 г. E27 R117-01 0170 SW от 08.12.2010 г. E27 R117-01 0307 SW от 29.06.2012 г.
	Сообщение, Федеральное агентство по техническому регулированию и метрологии, Российская Федерация	E22 117R-01 11034 SW от 28.07.2011 г.
Системы отопления, Правила ЕЭК ООН № 122-00	Сертификат соответствия, Орган по сертификации автомотехники – механических транспортных средств, запасных частей и принадлежностей АНО "Центр содействия сертификации автомотехники", RA.RU.11MT25, Российская Федерация	TC RU C-RU.MT25.B.01012 от 13.10.2015 г. до 12.10.2019 г.
Внутренний шум, п. 2 приложения № 3 к ТР ТС 018/2011	Сертификат соответствия, Орган по сертификации автомотехники – механических транспортных средств, запасных частей и принадлежностей АНО "Центр содействия сертификации автомотехники", РОСС RU.0001.11MT25, Российская Федерация	C-RU.MT25.B.12522 от 13.08.2014 г. до 13.08.2018 г.



## Приложение № 2

1	2	3
Содержание вредных (загрязняющих) веществ в воздухе обитаемого помещения транспортного средства, п. 3 приложения № 3 к ТР ТС 018/2011	Сертификат соответствия, Орган по сертификации автотехники – механических транспортных средств, запасных частей и принадлежностей АНО "Центр содействия сертификации автотехники", РОСС RU.0001.11MT25, Российская Федерация	C-RU.MT25.B.12453 от 30.07.2014 г. до 30.07.2018 г.
Устойчивость, п. 4 приложения № 3 к ТР ТС 018/2011	Сертификат соответствия, Орган по сертификации автотехники – механических транспортных средств, запасных частей и принадлежностей АНО "Центр содействия сертификации автотехники", RA.RU.11MT25, Российская Федерация	TC RU C-RU.MT25.B.00931 от 29.09.2015 г. до 28.09.2019 г. TC RU C-RU.MT25.B.01006 от 13.10.2015 г. до 12.10.2019 г.
Вентиляция, отопление и кондиционирование, п. 6 приложения № 3 к ТР ТС 018/2011	— " —	TC RU C-RU.MT25.B.01278 от 09.11.2015 г. до 08.11.2019 г. TC RU C-RU.MT25.B.01279 от 09.11.2015 г. до 08.11.2019 г. TC RU C-RU.MT25.B.01281 от 09.11.2015 г. до 08.11.2019 г.
Требования к автомобилям скорой медицинской помощи, п. 1.6 приложения № 6 к ТР ТС 018/2011	Сертификат соответствия, Орган по сертификации автотехники – механических транспортных средств, запасных частей и принадлежностей АНО "Центр содействия сертификации автотехники", РОСС RU.0001.11MT25, Российская Федерация	C-RU.MT25.B.04861 от 13.03.2012 г. до 13.03.2016 г. (для мод. 396295-470)
Требования к медицинским комплексам на шасси транспортных средств, п. 1.10 приложения № 6 к ТР ТС 018/2011	Сертификат соответствия, Орган по сертификации автотехники – механических транспортных средств, запасных частей и принадлежностей АНО "Центр содействия сертификации автотехники", RA.RU.11MT25, Российская Федерация	TC RU C-RU.MT25.B.01276 от 09.11.2015 г. до 08.11.2019 г.
Требования к транспортным средствам оперативно-служебным для перевозки лиц, находящихся под стражей, п. 1.21 приложения № 6 к ТР ТС 018/2011	— " —	TC RU C-RU.MT25.B.01756 от 15.12.2015 г. до 14.12.2019 г. (для мод. 396255-025)

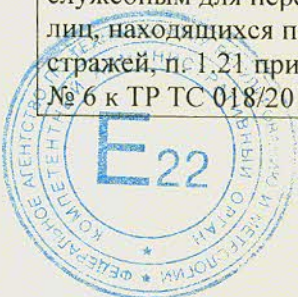

## Приложение № 2

1	2	3
Требования к цветографическим схемам, опознавательным знакам, надписям, специальным световым и звуковым сигналам транспортных средств оперативных служб, п. 2.4 приложения № 6 к ТР ТС 018/2011	Сертификат соответствия, Орган по сертификации автотехники – механических транспортных средств, запасных частей и принадлежностей АНО "Центр содействия сертификации автотехники", RA.RU.11MT25, Российская Федерация	TC RU C-RU.MT25.B.01458 от 23.11.2015 г. до 22.11.2019 г.
	Сертификат соответствия, Орган по сертификации механических транспортных средств и прицепов, их составных частей и предметов оборудования "САТР-ФОНД" Межотраслевого Фонда "Сертификация автотранспорта САТР", РОСС RU.0001.11MT02, Российская Федерация	TC RU C-RU.MT02.B.00003 от 02.02.2015 г. до 01.02.2019 г.
Маркировка и возможность идентификации, приложение №7 к ТР ТС 018/2011	Декларация о соответствии, Публичное акционерное общество "Ульяновский автомобильный завод", Российская Федерация	TC № RU Д-RU.MT02.B.00226 от 09.11.2015 г. до 08.11.2019 г.

\* Допускается установка шин, соответствующих критериям размерности, минимально допустимого индекса нагрузки, минимальной скоростной категории и имеющих отличные от указанных подтверждающие соответствие документы, при наличии на шинах маркировки по Правилам ЕЭК ООН № 30 или 54, а также по Правилам ЕЭК ООН № 117 при условии предоставления в орган по сертификации информации об указанной маркировке".

Руководитель органа по сертификации



Подпись

Б.В. Кисуленко

инициалы, фамилия

к одобрению типа транспортного средства № TC RU E-RU.MT02.00001.P1

## ОПИСАНИЕ МАРКИРОВКИ ТРАНСПОРТНОГО СРЕДСТВА

1. Место расположения и форма единого знака обращения на рынке государств - членов Таможенного союза:  
На табличке изготовителя.  
Единый знак обращения на рынке государств - членов Таможенного союза наносится в соответствии с Решением Комиссии Таможенного союза от 15 июля 2011 г. № 711.
2. Место расположения таблички изготовителя:  
Внутри кабины на верхней панели передка под правым противосолнечным козырьком.
3. Место расположения идентификационного номера:
  - 3.1. На табличке изготовителя.
  - 3.2. На желобе крыши над правой передней дверью.
  - 3.3. На желобе крыши над правой задней дверью.
4. Структура и содержание идентификационного номера (номеров) транспортных средств:

1	2	3	4	5	6	7	8	9	10	11	12	13	14	15	16	17
X	T	T	?	?	?	?	?	5	?	?	?	?	?	?	?	?

поз. 1 - 3: Международный идентификационный код изготовителя (WMI);

**XTT** – Публичное акционерное общество "Ульяновский автомобильный завод", Российская Федерация.

поз. 4 - 9: Обозначение типа транспортного средства и модификации:

**220695** – 220695, 220695-03, 220695-04;

**396295** – 396295, 396295-470;

**396255** – 396255-025, 396255-027.

поз. 10: Модельный год согласно Таблице 1 приложения № 7 к ТР ТС 018/2011.

поз. 11: Код сборочного завода:

**1** – Публичное акционерное общество "Ульяновский автомобильный завод";

поз. 12 - 17: Производственный номер транспортного средства.



Подпись

**Б.В. Кисуленко**  
инициалы, фамилия

к одобрению типа транспортного средства № TC RU E-RU.MT02.00001.P1

**ОБЩИЙ ВИД ТРАНСПОРТНОГО СРЕДСТВА**  
**УАЗ 2206, модификация 220695**

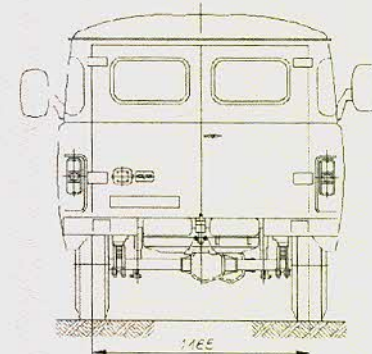
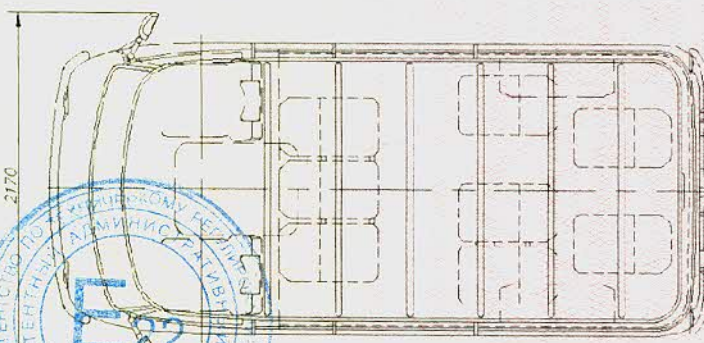
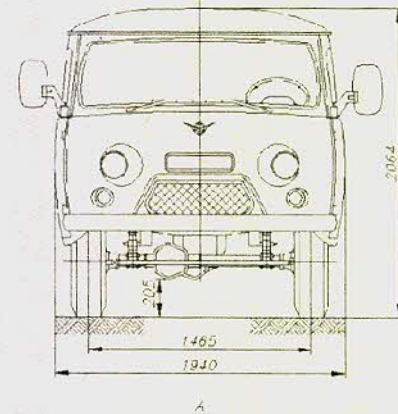
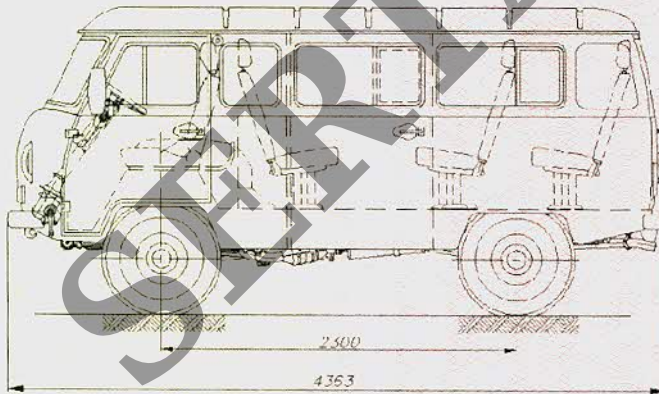
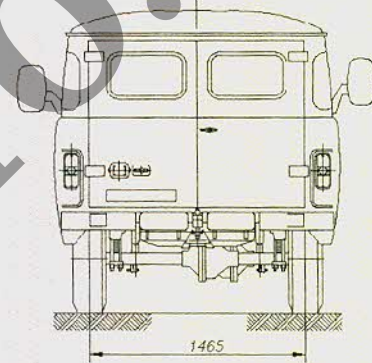
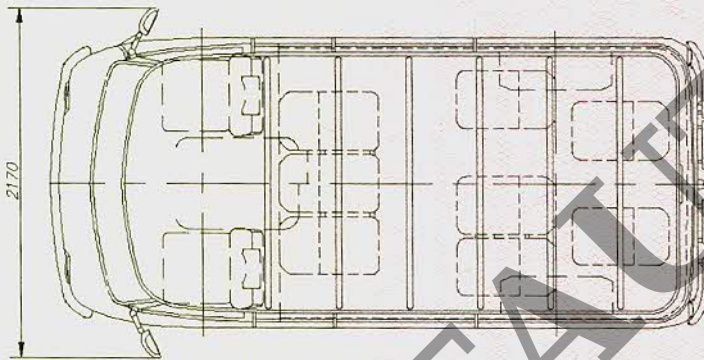
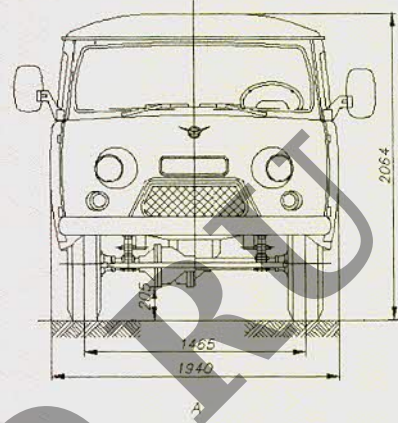
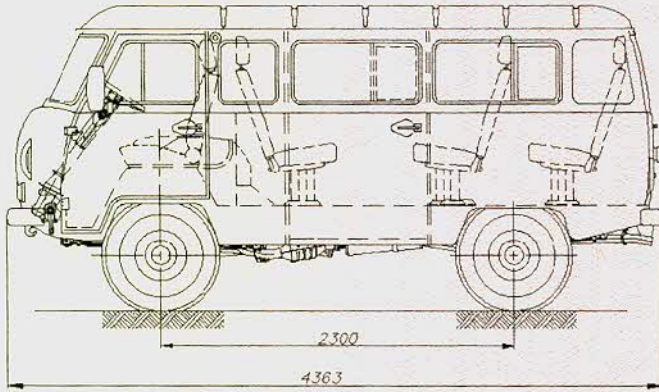



Приложение № 4

ОБЩИЙ ВИД ТРАНСПОРТНОГО СРЕДСТВА

УАЗ 2206, модификация 220695-03

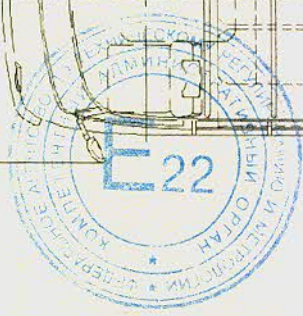
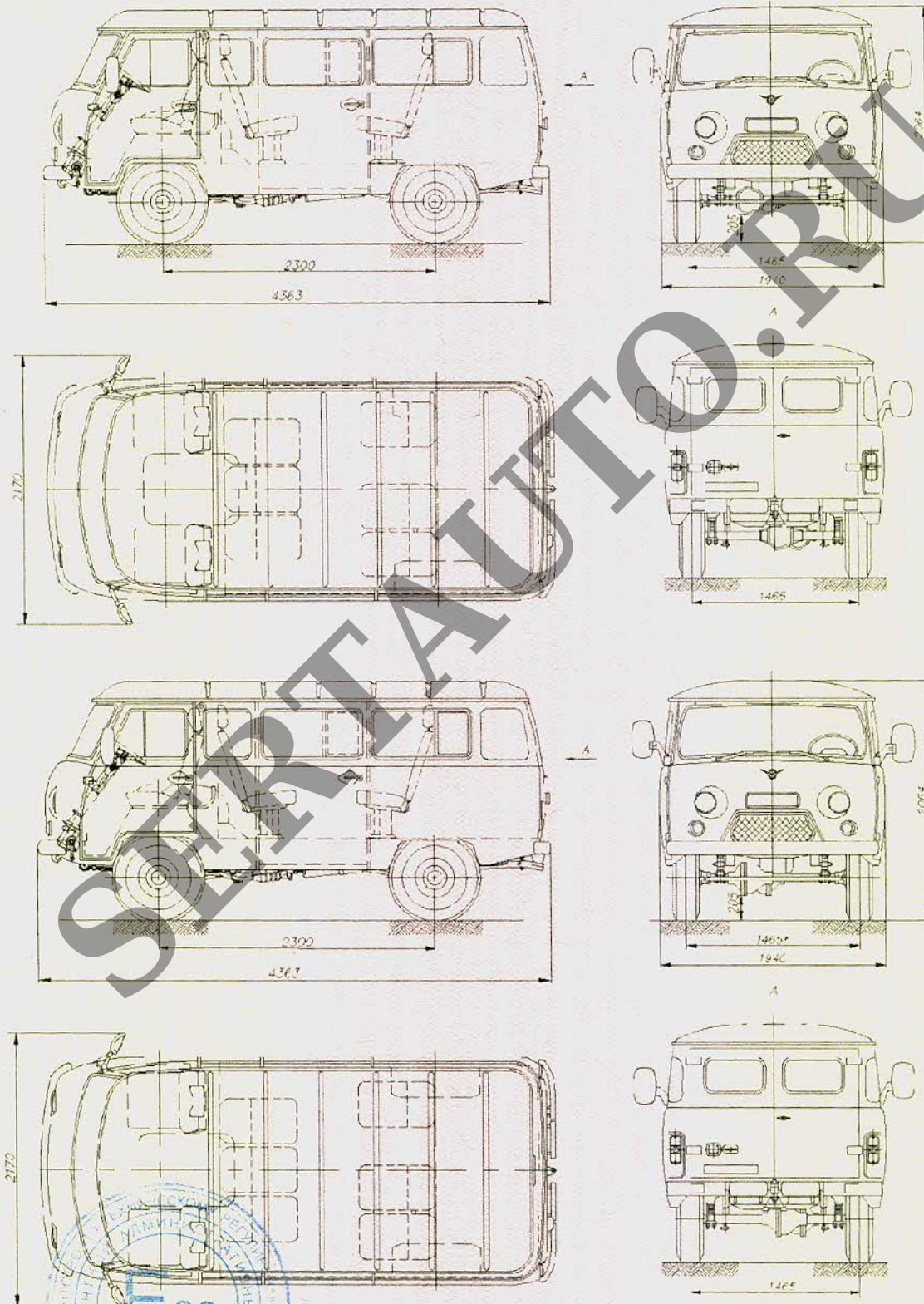

Приложение № 4

ОБЩИЙ ВИД ТРАНСПОРТНОГО СРЕДСТВА  
УАЗ 2206, модификация 220695-04

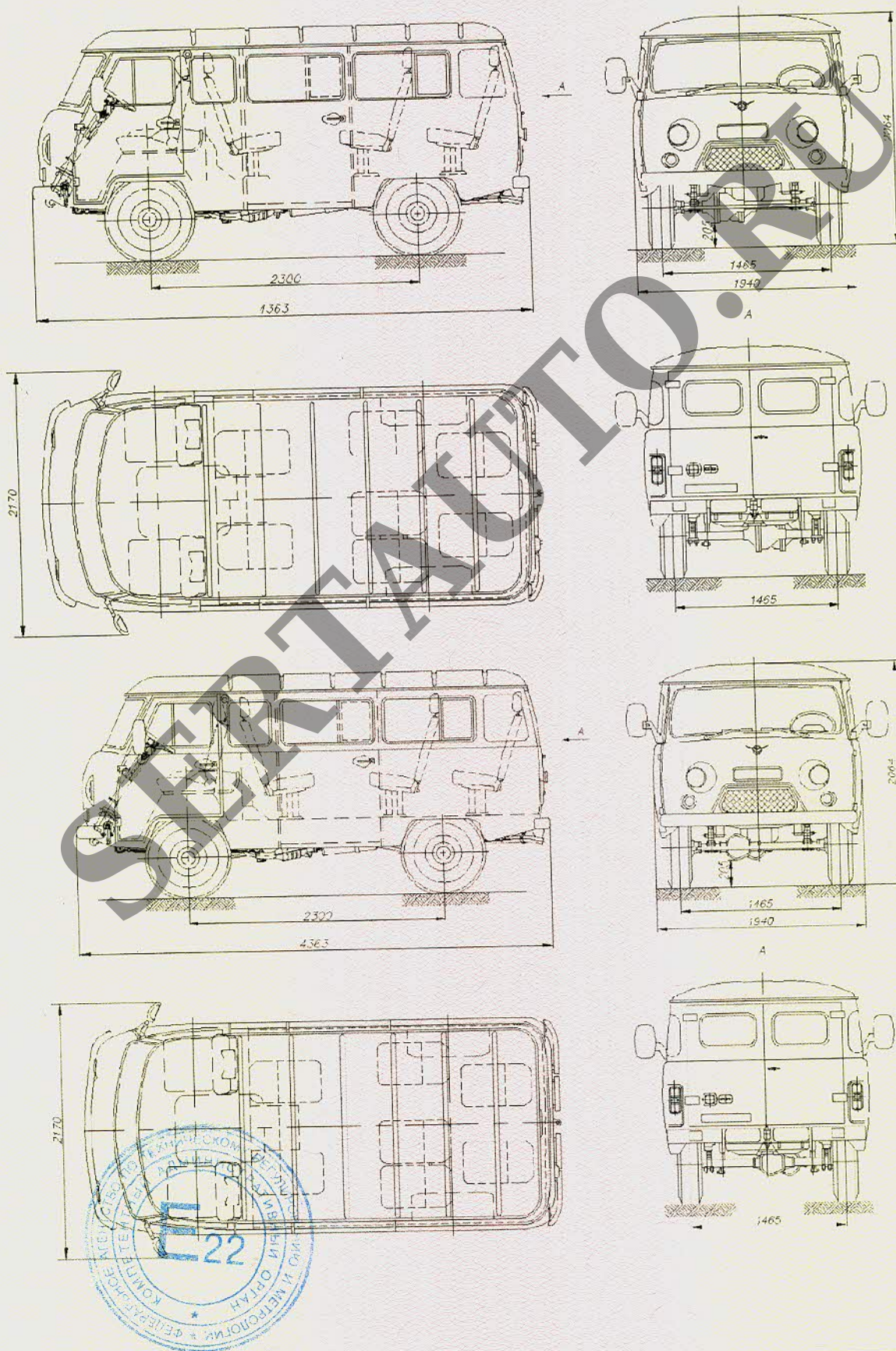

Приложение № 4

ОБЩИЙ ВИД ТРАНСПОРТНОГО СРЕДСТВА  
УАЗ 3962, модификация 396255-025

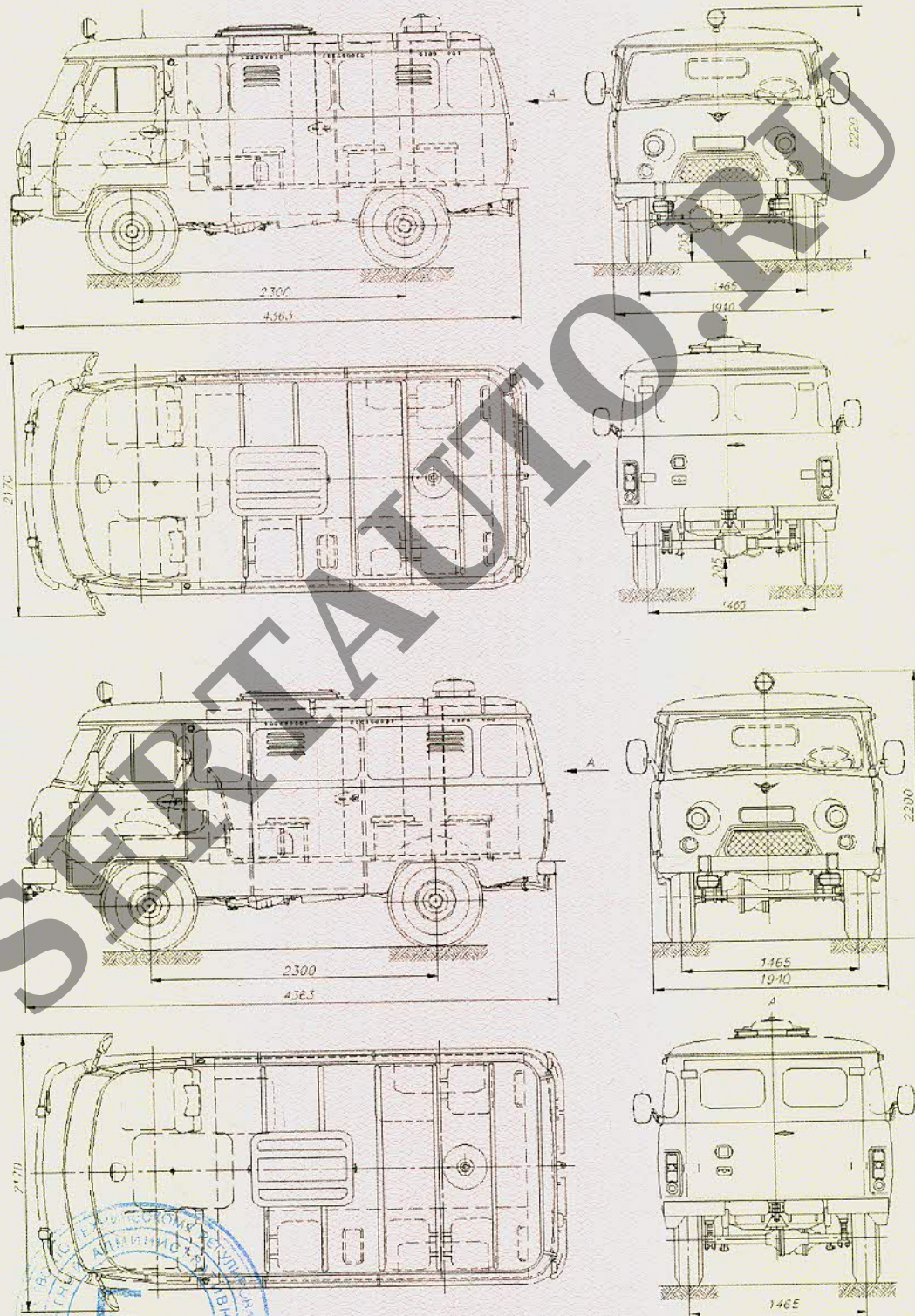

Приложение № 4

**ОБЩИЙ ВИД ТРАНСПОРТНОГО СРЕДСТВА**  
УАЗ 3962, модификация 396255-025 (вариант исполнения)

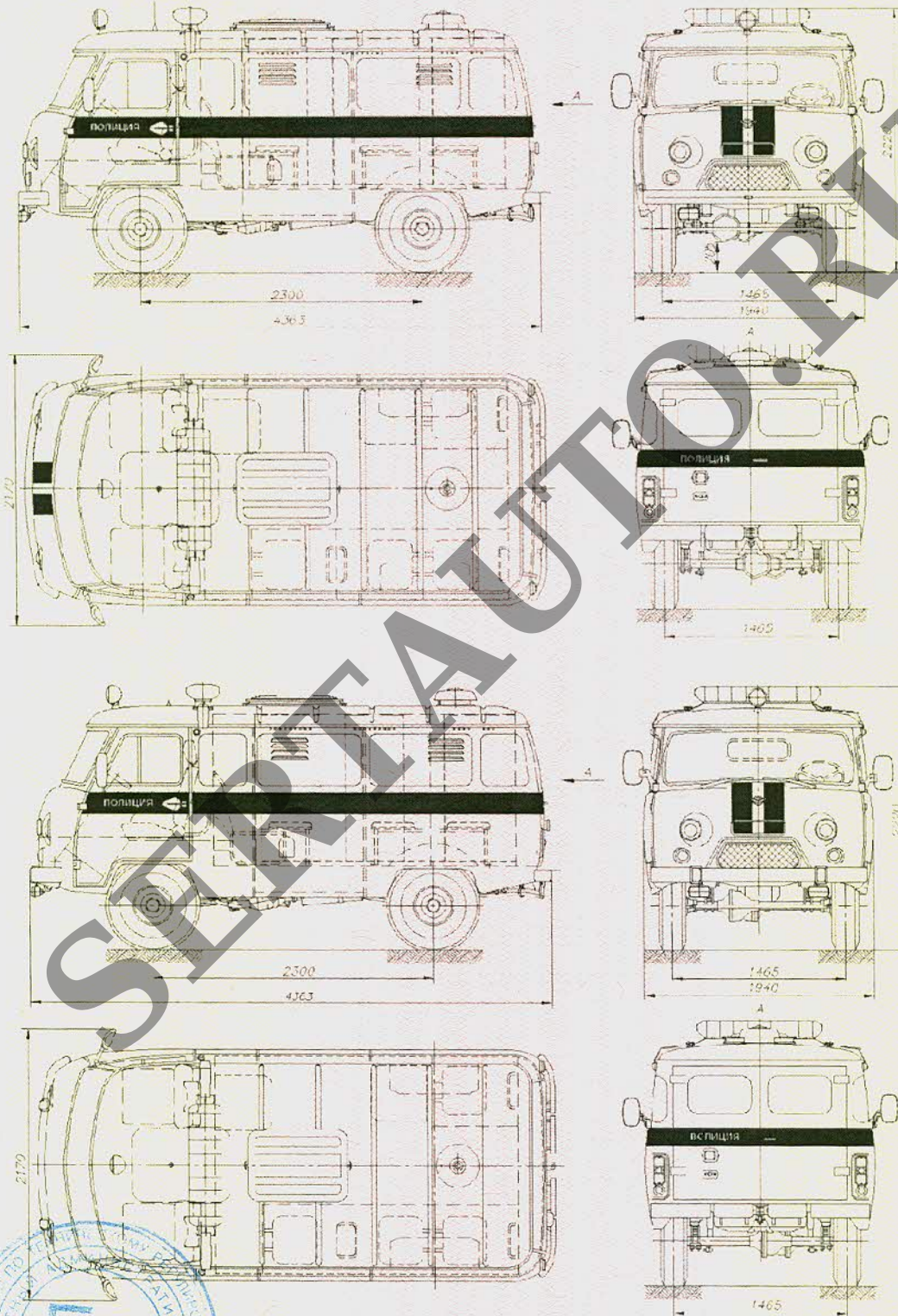

Приложение № 4

ОБЩИЙ ВИД ТРАНСПОРТНОГО СРЕДСТВА  
УАЗ 3962, модификация 396255-027

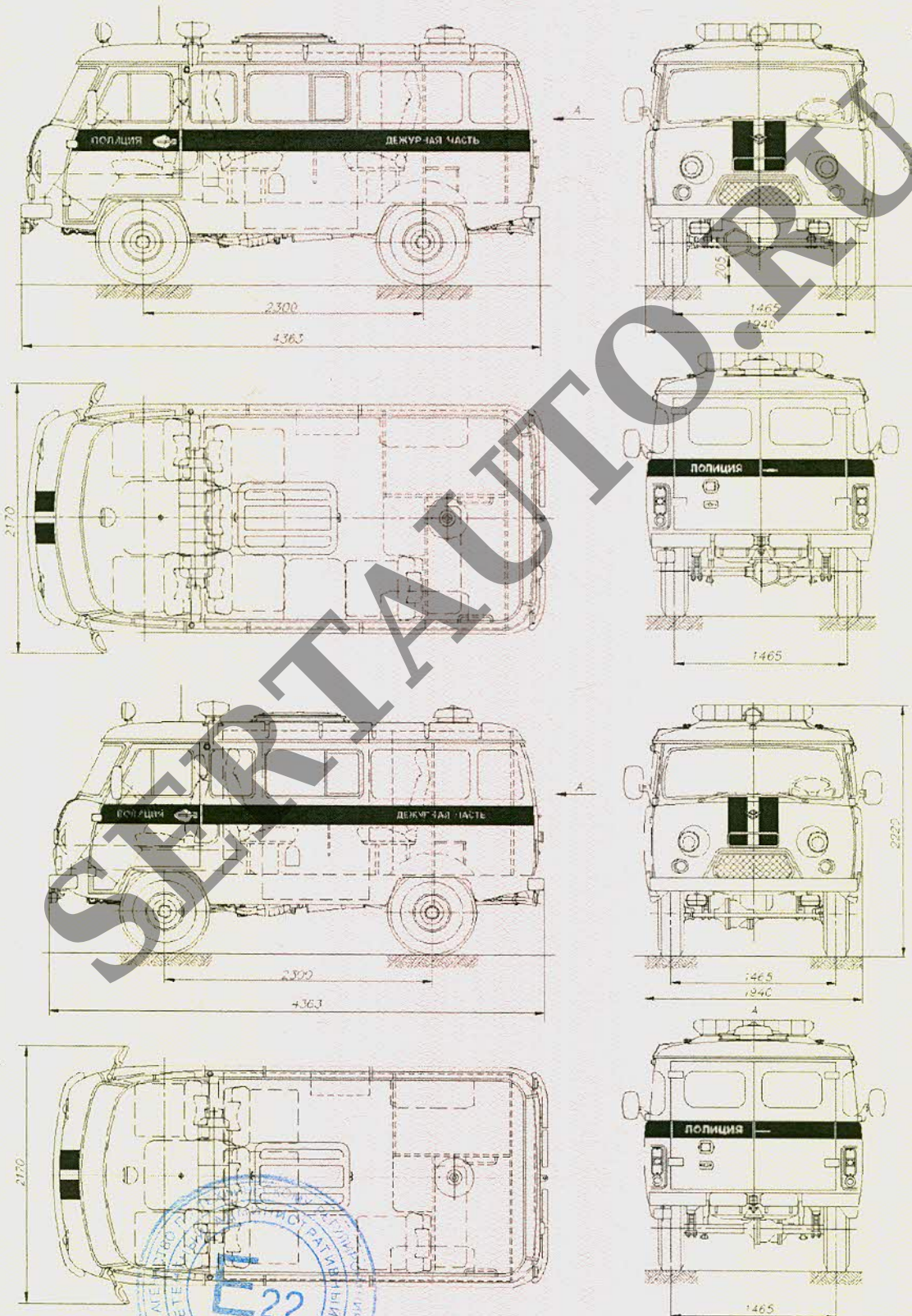

Приложение № 4

ОБЩИЙ ВИД ТРАНСПОРТНОГО СРЕДСТВА  
УАЗ 3962, модификация 396295

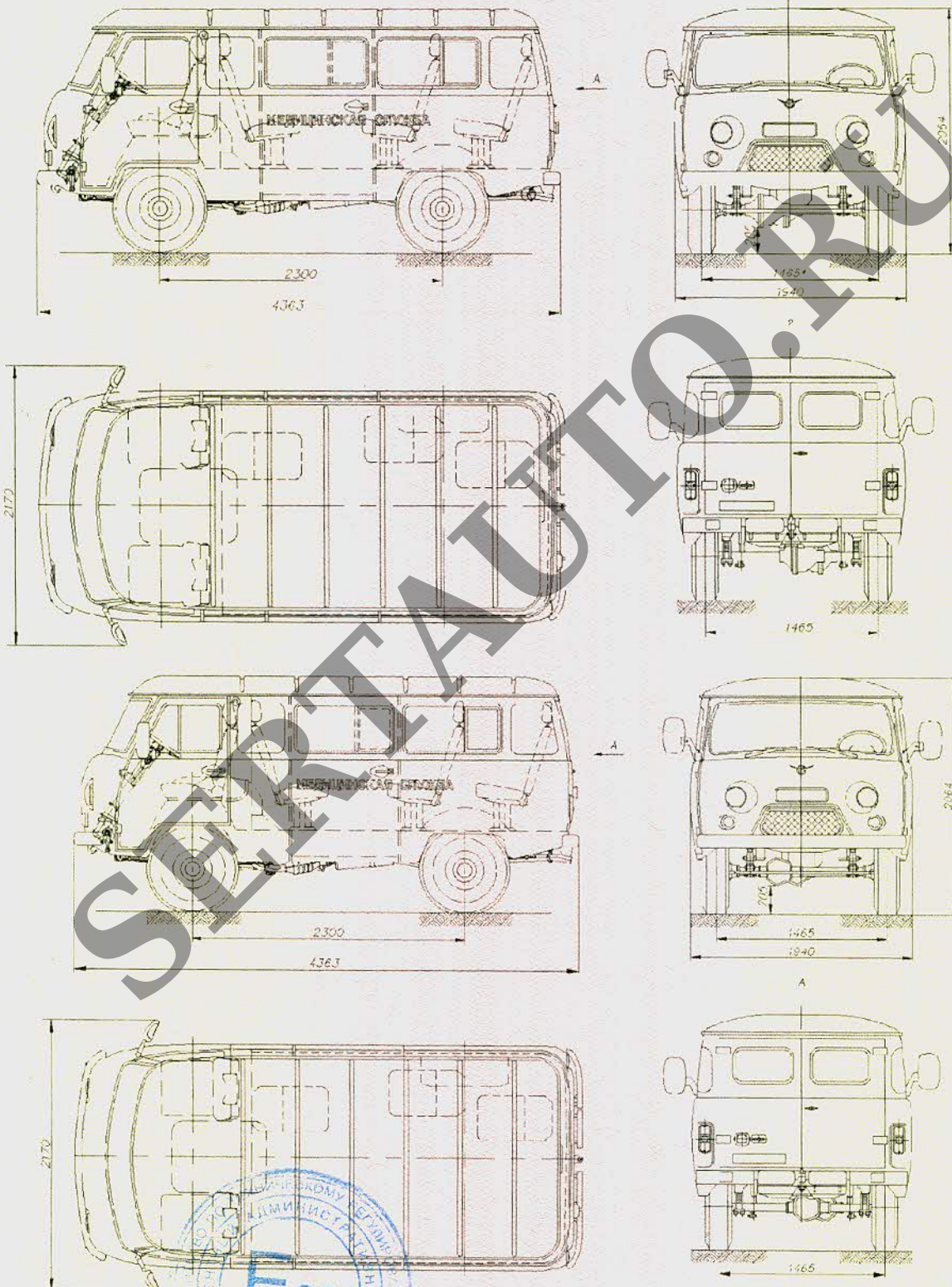

Приложение № 4

ОБЩИЙ ВИД ТРАНСПОРТНОГО СРЕДСТВА  
УАЗ 3962, модификация 396295-470

