

РОССИЙСКАЯ ФЕДЕРАЦИЯ
ОДОБРЕНИЕ ТИПА ТРАНСПОРТНОГО СРЕДСТВА

0008906

№ Е-DE.MT02.B.00032.П1Р1

Срок действия с 12 сентября 2014 по 31 декабря 2015

ОРГАН ПО СЕРТИФИКАЦИИ

механических транспортных средств и прицепов, их составных частей и предметов оборудования
"САТР-ФОНД" Межотраслевого Фонда "Сертификация автотранспорта САТР" (ОС "САТР-ФОНД")
125480, г. Москва, ул. Героев Панфиловцев, 24; 125438, г. Москва, ул. Автомоторная, 2;
ОГРН: 1027739132530; № РОСС RU.0001.11MT02 от 03.06.2014 г. до 03.06.2019 г.
тел.: (495) 454-42-27, (495) 456-62-51, (495) 496-82-44 / факс: (495) 454-72-12, (495) 496-82-44
e-mail: mail@satrfond.ru

ТРАНСПОРТНЫЕ СРЕДСТВА

МАРКА	AUDI
КОММЕРЧЕСКОЕ НАИМЕНОВАНИЕ	A7, A6, A6 ALLROAD QUATTRO, S6, S7
ТИП	4G
МОДИФИКАЦИИ	—
КАТЕГОРИЯ	M ₁
ЭКОЛОГИЧЕСКИЙ КЛАСС	4 (с дв. CHVA, CGWB, CDNB, CGLC, CDUC, CLAA, CLAB, CMGB, CGLD, CGQB, CGWD, CKVC, CDUD) 5 (с дв. CHVA, CGWB, CDNB, CGLC, CDUC, CLAA, CLAB, CGLD, CGQB, CGWD, CKVC, CDUD, CEUC, CYGA, CVPA, CVPA, CREC, CTGE)
КОД ОКП / ТН ВЭД	45 1481 / 8703 23 (с дв. CHVA, CGWB, CDNB, CGWD, CYGA, CVPA, CREC, CVPA), 8703 24 (с дв. CEUC, CTGE), 8703 32 (с дв. CGLC, CMGB, CGLD), 8703 33 (с дв. CDUC, CLAA, CLAB, CGQB, CKVC, CDUD),
ЗАЯВИТЕЛЬ И ЕГО АДРЕС	Общество с ограниченной ответственностью "ФОЛЬКСВАГЕН Груп Рус" (ООО "ФОЛЬКСВАГЕН Груп Рус"), 248926, г. Калуга, ул. Автомобильная, д. 1, Российская Федерация, ОГРН: 1025005336564, тел.: (499) 957-00-00, факс: (499) 271-07-10
ИЗГОТОВИТЕЛЬ И ЕГО АДРЕС	AUDI AG, D-85045, Ingolstadt, Germany тел.: + 49 841-89-0, факс: + 49 841-89-32524
ПРЕДСТАВИТЕЛЬ ИЗГОТОВИТЕЛЯ И ЕГО АДРЕС	Общество с ограниченной ответственностью "ФОЛЬКСВАГЕН Груп Рус" (ООО "ФОЛЬКСВАГЕН Груп Рус"), 248926, г. Калуга, ул. Автомобильная, д. 1, Российская Федерация, ОГРН: 1025005336564, тел.: (499) 957-00-00, факс: (499) 271-07-10

СБОРОЧНЫЕ ЗАВОДЫ И ИХ АДРЕСА	AUDI AG, D-74148, Neckarsulm, Germany AUDI AG, D-85045, Ingolstadt, Germany
ПОСТАВЩИК СБОРОЧНЫХ КОМПЛЕКТОВ И ЕГО АДРЕС	-

соответствуют установленным в Российской Федерации требованиям технического регламента о безопасности колесных транспортных средств.

Действие данного ОДОБРЕНИЯ ТИПА ТРАНСПОРТНОГО СРЕДСТВА распространяется на серийно выпускаемую продукцию.

Данное ОДОБРЕНИЕ ТИПА ТРАНСПОРТНОГО СРЕДСТВА без приложений недействительно.

Приложение № 1. Общие характеристики транспортного средства

Приложение № 2. Перечень документов, явившихся основанием для оформления ОДОБРЕНИЯ ТИПА ТРАНСПОРТНОГО СРЕДСТВА

Приложение № 3. Описание маркировки транспортного средства

Приложение № 4. Общий вид транспортного средства на семи страницах

ДОПОЛНИТЕЛЬНАЯ ИНФОРМАЦИЯ

Экологический класс транспортных средств с двигателями CHVA, CGWB, CDNB, CGLC, CDUC, CLAA, CLAB, CGLD, CGQB, CGWD, CKVC, CDUD определяется по коду производителя (Pr. Code), который указывается на наклейке в сервисной книжке автомобиля, копия наклейки расположена в багажном отсеке автомобиля в нише запасного колеса.

Экологический класс	Коды производителя (Pr.Code)
4	0GG, 7MH, 7GG, 7GN, 7MB, 7GQ, Z1T
5	7MG, 7MQ, 7MJ, 7MF, 7MM

Руководитель органа по сертификации



подпись

Б.В. Кисуленко

инициалы, фамилия

ОДОБРЕНИЕ ТИПА ТРАНСПОРТНОГО СРЕДСТВА УТВЕРЖДЕНО.

Внесена запись в реестр за № E-DE.MT02.B.00032.П1Р1 от 12 сентября 2014

Заместитель руководителя

РОССТАНДАРТА

наименование федерального органа исполнительной власти, выполняющего функции компетентного административного органа Российской Федерации в соответствии с Женевским Соглашением 1958 года



подпись

А.В. Зажигалкин

инициалы, фамилия

к Одобрению типа транспортного средства № E-DE.MT02.B.00032.П1P1

ОБЩИЕ ХАРАКТЕРИСТИКИ ТРАНСПОРТНОГО СРЕДСТВА

для коммерческого наименования:	A7, S7	A6, S6	A6, A6 ALLROAD QUATTRO, S6
Колесная формула / ведущие колеса	4 x 2 / передние (F) или / 4 x 4 / все (Q)		
Схема компоновки транспортного средства	переднеприводная или полноприводная		
Расположение двигателя	переднее продольное		
Тип кузова/количество дверей	цельнометаллический, несущий, хэтчбек / 5	цельнометаллический, несущий, седан / 4	цельнометаллический, несущий, универсал / 5
Количество мест для сидения	4 (первый ряд – 2, второй ряд – 2)	5 (первый ряд – 2, второй ряд – 3)	5 (первый ряд – 2, второй ряд – 3)
Габаритные размеры, мм			
– длина	4969...4974 (5070...5072 ¹)	4915...4932 (5049...5057 ¹)	4926...4943 (5042...5056 ¹)
– ширина	1911	1874	1874...1898
– высота	1388...1430	1415...1478	1421...1534
База, мм	2915...2923	2917...2921	2905...2921
Колея передних / задних колес, мм	1631...1657 / 1625 ...1651	1614...1638 / 1610...1639	1614...1640 / 1597...1640

с установленным сцепным устройством

тип двигателя	Масса транспортного средства в снаряженном состоянии, кг	Полная масса транспортного средства, кг (технически допустимая)	Максимальная осевая масса, кг (технически допустимая)		Максимальная масса прицепа, кг	
			на переднюю ось	на заднюю ось	прицеп без тормозной системы	прицеп с тормозной системой
тип – 4G, коммерческое наименование – A7						
CDUC	1695...2152	2320...2395	1215...1235	1245...1285	750	2000
CGWB	1695...2157	2320...2395	1205...1225	1255...1295	750	2100
CHVA	1577...2100	2210...2340	1135...1190	1190...1270	750	1900
CLAB	1610...2052	2245...2305	1185...1205	1185...1225	750	1800
CGQB	1757...2220	2460	1270	1315	750	2100
CLAA	1695...2152	2395	1235	1285	750	1800
CGWD	1695...2157	2395	1225	1295	750	2100
CDUD	1695...2152	2395	1235	1285	750	2000
CYGA	1548...1995	2240...2300	1140	1215	750	1600
CYPA	1572...2090	2265...2390	1165...1190	1220...1280	750	1600
CVPA	1667...2126	2365...2425	1220	1280	750	2000
CREC	1719...2179	2420...2480	1245	1315	750	2100
тип – 4G, коммерческое наименование – S7						
CEUC	1847...2295	2555...2575	1305	1360	750	2100
CTGE	1857...2295	2565...2585	1320	1365	750	2100
тип – 4G, коммерческое наименование – A6, тип кузова – седан						
CDUC	1634...2110	2330	1240	1240	750	2000
CGLC	1496...1937	2155...2165	1135...1155	1145...1155	750	1600
CGWB	1653...2137	2350	1230	1250	750	2100
CHVA	1529...1979	2150...2290	1140...1185	1150...1230	750	1900
CLAA	1634...2090	2330	1240	1240	750	1800
CLAB	1562...2010	2205...2225	1185...1210	1150...1160	750	1800

к Одобрению типа транспортного средства № E-DE.MT02.B.00032.П1Р1

тип двигателя	Масса транспортного средства в снаряженном состоянии, кг	Полная масса транспортного средства, кг (технически допустимая)	Максимальная осевая масса, кг (технически допустимая)		Максимальная масса прицепа, кг	
			на переднюю ось	на заднюю ось	прицеп без тормозной системы	прицеп с тормозной системой
тип – 4G, коммерческое наименование – А6, тип кузова – седан						
CDNB	1463...1985	2120...2340	1110...1135	1155	750	1400...1500
CMGB	1505...1937	2165	1110	1055	750	1600
CGQB	1700...2178	2400	1260	1250	750	2100
CGLD	1496...1937	2155...2165	1135...1155	1145...1155	750	1600
CGWD	1653...2137	2350	1230	1250	750	2100
CDUD	1634...2110	2330	1240	1240	750	2000
CYGA	1458...1932	2115...2230	1085...1130	1140	750	1500...1600
CYPA	1515...2031	2175...2350	1155...1180	1145...1235	750	1600
CVPA	1610...2052	2305...2385	1210	1235	750	2000
CREC	1662...2147	2360...2440	1260	1235	750	2100
тип – 4G, коммерческое наименование – S6, тип кузова – седан						
CEUC	1800...2268	2505...2555	1300	1315	750	2100
CTGE	1800...2268	2505...2555	1320	1320	750	2100
тип – 4G, коммерческое наименование – А6, тип кузова – универсал						
CDNB	1524...1984	2235...2260	1105...1130	1275	750	1400...1500
CDUC	1700...2179	2420	1235	1330	750	2000
CGLC	1558...1927	2270...2280	1130...1150	1265...1275	750	1600
CGLD	1558...2005	2270...2280	1130...1150	1265...1275	750	1600
CGWB	1700...2173	2420	1225	1345	750	2100
CHVA	1548...2110	2260...2360	1135...1180	1270...1320	750	1700...1900
CLAA	1700...2179	2420	1235	1330	750	1800
CLAB	1605...2053	2320...2335	1180...1205	1270...1280	750	1800
CGQB	1762...2247	2485	1255	1360	750	2100
CMGB	1558...2005	2270...2280	1130...1150	1265...1275	750	1600...1800
CGWD	1700...2173	2420	1225	1345	750	2100
CDUD	1700...2179	2420	1235	1330	750	2000...2100
CYGA	1520...1990	2230...2345	1080...1125	1260	750	1500...1600
CYPA	1577...2084	2290...2435	1150...1175	1265...1325	750	1600
CVPA	1672...2121	2390...2470	1205	1325	750	2000
CREC	1724...2200	2445...2525	1255	1325	750	2100
тип – 4G, коммерческое наименование – S6, тип кузова – универсал						
CEUC	1852...2310	2580...2600	1295	1405	750	2100
CTGE	1862...2321	2590...2610	1320	1410	750	2100
тип – 4G, коммерческое наименование – А6 ALLROAD QUATTRO						
CDUD	1762...2236	2505...2535	1255	1390	750	2500
CGQB	1814...2294	2560...2590	1275	1420	750	2500
CGWD	1762...2242	2505...2535	1245	1405	750	2500
CKVC	1786...2263	2530...2560	1260	1425	750	2500
CLAA	1762...2236	2505...2535	1255	1390	750	2500
CREC	1776...2258	2505...2555	1275	1355	750	2500

к Одобрению типа транспортного средства № E-DE.MT02.B.00032.П1Р1

Двигатель (марка, тип)	Audi			
	CHVA	CGWB	CGWD	CDNB
	четырёхтактный, с искровым зажиганием			
– обозначение на блоке двигателя	CHV	CGW	CGW	CDN
– количество и расположение цилиндров	6, V – образное	6, V – образное	6, V – образное	4, рядное
– рабочий объем цилиндров, см ³	2773	2995	2995	1984
– степень сжатия	12.0	10.5	10.5	9.8
Максимальная мощность, кВт (мин ⁻¹) по Правилам ЕЭК ООН № 85	150 (5250...6500)	220 (5250...6500)	228 (5500...6500)	132 (4000...6000)
Максимальный крутящий момент, Н·м (мин ⁻¹)	280 (3000...5000)	440 (2900...4500)	440 (2900...4500)	320 (1500...3900)
Топливо	бензин с октановым числом не менее 95			
Система питания (тип)	непосредственный впрыск топлива в камеру сгорания			
Система впрыска (марка, тип)	VW / Audi, SIMOS 8.06	VW / Audi, SIMOS 8.51	VW / Audi, SIMOS 8.50	Bosch, MED 17.1
Блок управления (маркировка)	4G0 907 552 xx	4G0 907 551 xx	4G0 907 551 xx	4G0 907 115 xx
Нагнетатель воздуха (тип, маркировка)	—	Eaton, 06E 145 601xx	Eaton, 06E 145 601xx	IHI, JH5IT 06H 145 702 xx
Воздушный фильтр (тип, маркировка)	Audi, с бумажным элементом			
	4G0 183	4G0 183	4G0 183	4G0 183 A
Глушители шума впуска (маркировка)	4G0 183	4G0 183	4G0 183	4G0 183 A
Система зажигания (тип)	Audi / VW, TSZ, микропроцессорная			
Катушки зажигания (маркировка)	S3 x 6	S3 x 6	S3 x 6	S3 x 4
Свечи (маркировка)	VW, R1, R3, R5 или аналогичные Bosch, NGK, Champion, Beru			
Система выпуска и нейтрализации отработавших газов	пять или шесть глушителей; система нейтрализации отработавших газов			
Нейтрализаторы (маркировка)	4G0 178 C? (x2)	4G0 178B? (x2)	4G0 178B? (x2)	8K0 178 F?
Глушители (маркировка)				
– 1 ступень	8K0 118 (x2)	8K0 118 (x2)	8K0 118 (x2)	8K0 118 B/E/C
– 2 ступень	4G0 119B	4G0 119A (x2)	4G0 119A (x2)	8K0 119 E/J
– 3 ступень	4G0 120A (x2)	4G0 120A (x2)	4G0 120A (x2)	8K0 120 F/K (x2)



к Одобрению типа транспортного средства № E-DE.MT02.B.00032.П1Р1

Двигатель (марка, тип)	Audi	
	CEUC	CTGE
	четырёхтактный, с искровым зажиганием	
– обозначение на блоке двигателя	CEU	CTG
– количество и расположение цилиндров	8, V - образное	8, V - образное
– рабочий объем цилиндров, см ³	3993	3993
– степень сжатия	10.1	10.1
Максимальная мощность, кВт (мин ⁻¹) по Правилам ЕЭК ООН № 85	309 (5500...6400)	331 (5800...6400)
Максимальный крутящий момент, Н·м (мин ⁻¹)	550 (1400...5200)	550 (1400...5700)
Топливо	бензин с октановым числом не менее 98	
Система питания (тип)	непосредственный впрыск топлива в камеру сгорания	
Система впрыска (марка, тип)	MED 17.1	MED 17.1
Блок управления (маркировка)	4G0 906 014 xx	4G0 906 014 xx
Нагнетатель воздуха (тип, маркировка)	III (JH5IT) 079 145 703 xx + 079 145 704 xx	III (JH5IT) 079 145 703 xx + 079 145 704 xx
Воздушный фильтр (тип, маркировка)	Audi, с бумажным элементом 4G0 183	
Глушители шума впуска (маркировка)	4G0 183	
Система зажигания (тип)	Audi / VW, TSZ, микропроцессорная	
Катушки зажигания (маркировка)	S3 x 8	
Свечи (маркировка)	VW, R1, R3, R5 или аналогичные Bosch, NGK, Champion, Beru	
Система выпуска и нейтрализации отработавших газов	пять глушителей; система нейтрализации отработавших газов	
Нейтрализаторы (маркировка)	4G0 178 E (x2)	4G0 178 E (x2)
Глушители (маркировка)		
– 1 ступень	8K0 118 A (x2)	8K0 118 A (x2)
– 2 ступень	4G0 119 E	4G0 119 L?
– 3 ступень	4G0 120 E (x2)	4G0 120 L?/M? + 4G0 120 K?

к Одобрению типа транспортного средства № E-DE.MT02.B.00032.П1Р1

Двигатель (марка, тип)	Audi				
	CLAA	CLAB	CDUC		CGQB
	четырёхтактный дизель				
– обозначение на блоке двигателя	CLA	CLA	CDU		CGQ
– количество и расположение цилиндров	6, V – образное				
– рабочий объем цилиндров, см ³	2967	2967	2967		2967
– степень сжатия	16.8	16.8	16.8		16.0
Максимальная мощность, кВт (мин ⁻¹) по Правилам ЕЭК ООН № 85	150 (3250...4500)	150 (3750...4500)	180 (4000...5000)		230 (3900...4500)
Максимальный крутящий момент, Н·м (мин ⁻¹)	450 (1250...3500)	400 (1250...3500)	500 (1400...3250)		650 (1450...2800)
Топливо	дизельное				
Система питания (тип)	непосредственный впрыск топлива				
Блок управления (маркировка)	4G0 907 311 xx	4G0 907 311 xx	4G0 907 401 xx		4G0 907 401 xx
ТНВД (тип, маркировка)	Bosch, 059 130 755 xx	Bosch, 059 130 755 xx	Bosch, 059 130 755 AN		Bosch, 059 130 755 xx
Форсунки (тип, маркировка)	Bosch, DLLA 158 P 40066	Bosch, DLLA 158 P 40066	Bosch, DLLA 158 P 40065		DLLA 158 P 40078
Нагнетатель воздуха (тип, маркировка)	Garrett, GTB 2056 xxx	Garrett, GTB 2056 xxx	Garrett, GTB 2260 xxx, Garrett, GTB 2060 xxx		Garrett, GTB 17 GT 30
Воздушный фильтр (тип, маркировка)	Audi, 4G0 183, с бумажным элементом				
Глушители шума впуска (маркировка)	4G0 183				
Система выпуска и нейтрализации отработавших газов	два или три глушителя; система нейтрализации отработавших газов				
Нейтрализаторы (маркировка)	4G0 000 178 A?	4G0 000 178 A?	4G0 178 A? (x2)	4G0 178 A? (x2)	4G0 178 D?
Глушители (маркировка)					
– 1 степень	8K0 120 H (x2)	8K0 120 H (x2)	8K0 120 H (x2)	8K0 118D или 4H0 118D	4G0 120 D (x2) / 4G0 120 F (x2)
– 2 степень	—	—	—	8K0 120 H (x2)	—
Фильтр твердых частиц	4G0 000 181 A?	4G0 000 181 A?	4G0 181 A? (x2)	—	4G0 181 B? (x2)

к Одобрению типа транспортного средства № E-DE.MT02.B.00032.П1P1

Двигатель (марка, тип)	Audi		
	CGLC	CMGB	CGLD
	четырёхтактный дизель		
– обозначение на блоке двигателя	CGL	CMG	CGL
– количество и расположение цилиндров	4, рядное		
– рабочий объем цилиндров, см ³	1968		
– степень сжатия	16.0		
Максимальная мощность, кВт (мин ⁻¹) по Правилам ЕЭК ООН № 85	130 (4200)	130 (4200)	120 (4200)
Максимальный крутящий момент, Н·м (мин ⁻¹)	380 (1750...2500)	380 (1750...2500)	380 (1750...2500)
Топливо	дизельное		
Система питания (тип)	непосредственный впрыск топлива		
Блок управления (маркировка)	03L 906 018 xx		
ТНВД (тип, маркировка)	Bosch, 03L 130 755 xx		
Форсунки (тип, маркировка)	Bosch, B004		
Нагнетатель воздуха (тип, маркировка)	3K - Warner, KK3, KKK, BWTS, GTC 1549 VZ		
Воздушный фильтр (тип, маркировка)	Audi, 4G0 183 A, с бумажным элементом		
Глушители шума впуска (маркировка)	4G0 183 A		
Система выпуска и нейтрализации отработавших газов	два глушителя; система нейтрализации отработавших газов		
Нейтрализаторы (маркировка)	8K0 178 B?		
Глушители (маркировка)			
– 1 степень	4G0 119C		
– 2 степень	4G0 120C		
Фильтр твердых частиц	8K0 181 B? / 8K0 181 D?		



к Одобрению типа транспортного средства № E-DE.MT02.B.00032.П1P1

Двигатель (марка, тип)	Audi		
	CDUD		CKVC
	четырёхтактный дизель		
– обозначение на блоке двигателя	CDU		CKV
– количество и расположение цилиндров	6, V – образное		6, V – образное
– рабочий объем цилиндров, см ³	2967		2967
– степень сжатия	16.8		16.8
Максимальная мощность, кВт (мин ⁻¹) по Правилам ЕЭК ООН № 85	180 (4000...5000)		180 (4000...5000)
Максимальный крутящий момент, Н·м (мин ⁻¹)	580 (1750...2500)		580 (1750...2500)
Топливо	дизельное		
Система питания (тип)	непосредственный впрыск топлива		
Блок управления (маркировка)	4G0 907 401 xx		4G0 907 401 xx
ТНВД (тип, маркировка)	Bosch, 059 130 755 AN		Bosch, 059 130 755 AN
Форсунки (тип, маркировка)	Bosch, DLLA 158 P 40065		Bosch, DLLA 158 P 40075
Нагнетатель воздуха (тип, маркировка)	Garrett, GTB 2260 xxx, Garrett, GTB 2060 xxx		Garrett, GTB 2260 xxx
Воздушный фильтр (тип, маркировка)	Audi, 4G0 183, с бумажным элементом		
Глушители шума впуска (маркировка)	4G0 183		
Система выпуска и нейтрализации отработавших газов	два или три глушителя; система нейтрализации отработавших газов		
Нейтрализаторы (маркировка)	4G0 178 A? (x2)	4G0 178 A? (x2)	4G0 178 A? (x2) или 8K0 230 A? (x2)
Глушители (маркировка)			
– 1 ступень	8K0 120 H (x2)	8K0 118D или 4H0 118D	8K0 120 H (x2)
– 2 ступень		8K0 120 H (x2)	—
Фильтр твердых частиц	4G0 181 A? (x2)	—	4G0 181 A? (x2)

к Одобрению типа транспортного средства № E-DE.MT02.B.00032.П1Р1

Двигатель (марка, тип)	Audi			
	CYGA	CYPA	CVPA	CREC
	четырёхтактный, с искровым зажиганием			
– обозначение на блоке двигателя	CYG	CYP	CVP	CRE
– количество и расположение цилиндров	4, рядное	4, рядное	6, V – образное	6, V – образное
– рабочий объем цилиндров, см ³	1798	1984	2773	2995
– степень сжатия	9.6	9.6	12.0	10.8
Максимальная мощность, кВт (мин ⁻¹) по Правилам ЕЭК ООН № 85	140 (4200...6200)	185 (5000...6000)	162 (5750...6500)	245 (5500...6500)
Максимальный крутящий момент, Н·м (мин ⁻¹)	320 (1400...4100)	370 (1600...4500)	280 (3000...5000)	440 (2900...5300)
Топливо	бензин с октановым числом не менее 95			
Система питания (тип)	непосредственный впрыск топлива в камеру сгорания			
Система впрыска (марка, тип)	VW / Audi, SIMOS 18.1	VW / Audi, SIMOS 18.1	VW / Audi, SIMOS 8.6	VW / Audi, SIMOS 16
Блок управления (маркировка)	4G0 907 264 xx	4G5 907 115 xx	4G0 907 552 xx	4G2 907 551 xx
Нагнетатель воздуха (тип, маркировка)	PHI, JHJ	PHI, JHJ	–	Eaton 06E 145 601 xx
Воздушный фильтр (тип, маркировка)	Audi, с бумажным элементом			
	4G0 183 A	4G0 183 A	4G0 183	4G0 183
Глушители шума впуска (маркировка)	4G0 183 A	4G0 183 A	4G0 183	4G0 183
Система зажигания (тип)	Audi / VW, TSZ, микропроцессорная			
Катушки зажигания (маркировка)	S3 x 4	S3 x 4	S3 x 6	S3 x 6
Свечи (маркировка)	VW, R1, R3, R5 или аналогичные Bosch, NGK, Champion, Beru			
Система выпуска и нейтрализации отработавших газов	четыре, пять или шесть глушителей; система нейтрализации отработавших газов			
Нейтрализаторы (маркировка)	8K0 178 M? (x2)	8K0 178 M?	4G0 178 C? (x2)	4G0 178 B? (x2)
Глушители (маркировка)				
– 1 ступень	8K0 118 E?	8K0 118 E?	8K0 118 (x2)	8K0 118 F? (x2)
– 2 ступень	4G0 119 G?	4G0 119 G? (x2) или 4G0 119 M? (x2)	4G0 119 B? (x2)	8K0 119 A?
– 3 ступень	4G0 120 G? (x2)	4G0 120A? +4G0 120 G?	4G0 120A? (x2)	8K0 120 A? (x2)



к Одобрению типа транспортного средства № E-DE.MT02.B.00032.П1Р1

с двигателями:	CGQB			
Трансмиссия (тип)	гидромеханическая			
Сцепление (марка, тип)	-			
Коробка передач (марка, тип)	QA8BK021	QA8BK033	QA8BK021	QA8BK021
	автоматическая			
- число передач	вперед - 8, назад - 1			
- передаточные числа				
I -	4.714			
II -	3.143			
III -	2.106			
IV -	1.667			
V -	1.285			
VI -	1.000			
VII -	0.839			
VIII -	0.667			
3.X. -	3.317			
Главная передача (тип, маркировка)	AUDI, гипоидная			
- передаточное число	2.375	2.520	2.375	2.375

с двигателем:	CLAA, CLAB, CDUC, CDUD, CKVC	CHVA, CVPA	CGWB, CGWD, CEUC, CREC, CTGE	CYGA, CYPA		
Трансмиссия (тип)	механическая					
Сцепление (марка, тип)	двойное, многодисковое, работающее в масле					
Коробка передач (марка, тип)	QD7 B5027	QD7 B5042	QD7 B5036	QD7 B5037	QD7 B5046	FD7 CK002
	автоматическая, с возможностью ручного управления					
- число передач	вперед - 7, назад - 1					
- передаточные числа						
I -	3.692	3.692	3.692	3.692	3.692	3.188
II -	2.150	2.150	2.150	2.150	2.150	2.190
III -	1.344	1.344	1.406	1.406	1.406	1.517
IV -	0.974	0.974	1.025	1.025	1.025	1.057
V -	0.739	0.739	0.787	0.787	0.787	0.738
VI -	0.574	0.574	0.625	0.625	0.625	0.557
VII -	0.462	0.462	0.519	0.519	0.519	0.433
3.X. -	2.944	2.944	2.944	2.944	2.944	2.750
Главная передача (тип, маркировка)	AUDI, гипоидная					
- передаточное число	4.093	4.375	4.657	4.093	4.375	4.410

к Одобрению типа транспортного средства № E-DE.MT02.B.00032.П1P1

с двигателем:	CLAB, CDUC, CGCL, CMGB, CLAA	CHVA, CVPA	CDNB
Трансмиссия (тип)	механическая		
Сцепление (марка, тип)	многодисковое, работающее в масле, с гидравлическим приводом		
Коробка передач (марка, тип)	FAVAW008	FAVAW007	FAVAW016
	бесступенчатый вариатор, с возможностью ручного управления		
	вперед – -, назад – 1		
– число передач			
– передаточные числа			
I -			
II -			
III -			
IV -	max - 2.478	max - 2.511	max - 2.511
V -	min - 0.371	min - 0.370	min - 0.370
VI -			
VII -			
З.Х. -	3.008	3.048	3.048
Главная передача (тип, маркировка)	AUDI, гипоидная		
– передаточное число	5.390	5.390	4.923

с двигателем:	CGLC, CMGB, CLGD	CHVA, CVPA	CDNB	CLAA, CLAB	CYGA
Трансмиссия (тип)	механическая				
Сцепление (марка, тип)	сухое, однодисковое, с гидравлическим приводом				
Коробка передач (марка, тип)	FM6B 1011	FM6B 1001	FM6B 1007	FM6B 1009	FM6D J001
	полностью синхронизированная, с ручным управлением				
	вперед – 6, назад – 1				
– число передач					
– передаточные числа					
I -	3.778	3.400	3.778	3.778	3.778
II -	2.050	1.905	2.050	2.050	2.050
III -	1.321	1.276	1.321	1.276	1.276
IV -	0.970	0.941	0.970	0.941	0.941
V -	0.757	0.737	0.811	0.692	0.784
VI -	0.625	0.625	0.692	0.571	0.667
З.Х. -	3.333	3.100	3.333	3.333	3.333
Главная передача (тип, маркировка)	AUDI, гипоидная				
– передаточное число	3.693	4.142	3.490	3.490	3.560

Подвеска

Передняя (описание)

независимая, рычажная, пружинная или пневматическая,
с возможностью регулирования дорожного просвета

Задняя (описание)

независимая, рычажная, пружинная или пневматическая,
с возможностью регулирования дорожного просвета**Рулевое управление (описание)**

VW / Audi AG, с электрическим усилителем

– рулевой механизм
(тип, маркировка)

"шестерня - рейка", 4G2 423 055 N, 4G2 423 055 Q

к Одобрению типа транспортного средства № E-DE.MT02.B.00032.П1Р1

Тормозные системы

Рабочая (описание)

гидравлический двухконтурный привод с диагональным разделением на контуры, с усилителем, с АБС, с электронным распределением тормозного усилия (EBV), с электронной системой обеспечения курсовой устойчивости (ESP); тормозные механизмы всех колес – дисковые

Запасная (описание)

каждый контур рабочей тормозной системы

Стояночная (описание)

электромеханический привод тормозных механизмов задних колес

– усилитель (маркировка)

4G0 612 107

– тормозные цилиндры (маркировка)

передние – 4G0 615 123/124, 4G0 615 123A/124A, 4G0 615 123B/124B;
задние – 4G0 615 403/404, 4G0 615 403A/404A

Шины	размерность	минимально допустимый индекс нагрузки	скоростная категория	статический радиус, мм
	225/55 R17	97	Y, H	321
	225/60 R16	98	Y	318
	235 / 45 R19 (M+S)	99	V	331
	235 / 55 R17 (M+S)	99	H	326
	235 / 55 R17	99	Y	326
	245 / 45 R18	96, 100	Y	322
	255 / 40 R19	100	Y	328
	255 / 35 R20	97, 98	Y	330
	255 / 45 R18	99	Y	326
	265 / 35 R20	99	Y	333
	225/50 R18	99	H	325
	T 145/60 R20*	105	M	328

* Шина для временного использования

Оборудование транспортного средства

климат-контроль, система противоскольжения (ASR), подушки безопасности, система автоматического поддержания дистанции ("Адаптивный круиз-контроль"), система крепления детского сиденья "ISOFIX", электронное противоугонное устройство по заказу: дополнительный отопитель, универсальная модульная система Multi Media Interface (MMI): проекционный дисплей, стереосистема, аналоговый и цифровой TV - тюнер, CD-проигрыватель, DVD-чейнджер, подготовка под установку телефона, навигатор, устройство регулирования скорости (GRA), акустическая система парковки спереди и сзади с оптическим отображением, ACC-System, ассистент смены полосы движения Audi side assist, ассистент поддержания полосы движения Audi lane assist, система ночного видения, система экстренного торможения Brake Assist, система Start/Stop, подъемно-сдвижной люк в крыше с электрическим приводом, система контроля давления в шинах, устройство открывания ворот гаража, передние сиденья с вентиляцией и функцией массажа

Руководитель органа по сертификации



подпись

Б.В. Кисуленко

инициалы, фамилия

к Одобрению типа транспортного средства № E-DE.MT02.B.00032.П1Р1

**Перечень документов, явившихся основанием для оформления
ОДОБРЕНИЯ ТИПА ТРАНСПОРТНОГО СРЕДСТВА**

Элементы объектов технического регулирования, в отношении которых установлены требования безопасности	Наименование и происхождение документа, подтверждающего соответствие	Номер документа и дата выпуска
1	2	3
Выступающие части конструкции, п. 6 Раздела II технического регламента о безопасности колесных транспортных средств	Декларация, ООО "ФОЛЬКСВАГЕН Груп Рус", Российская Федерация	Д-DE.MT27.B.00238 с 20.12.2012 г. по 19.12.2016 г.
Кондиционеры и холодильное оборудование, п. 7 Раздела II технического регламента о безопасности колесных транспортных средств	— " — "	— " — "
Возможность оснащения аппаратурой ГЛОНАСС, ГЛОНАСС/GPS, п. 8 Раздела II технического регламента о безопасности колесных транспортных средств	— " — "	— " — "
Интерфейс, п. 9 Раздела II технического регламента о безопасности колесных транспортных средств	— " — "	— " — "
Световозвращатели, Правила ЕЭК ООН № 3-02, включая дополнения 1-10	Сообщение, Kraftfahrt-Bundesamt, Germany	E1 48R-040675 Ext. 09 от 25.07.2014 г.
Устройства для освещения заднего номерного знака, Правила ЕЭК ООН № 4-00, включая дополнения 1-14	— " — "	— " — "
Указатели поворота, Правила ЕЭК ООН № 6-01, включая дополнения 1-19	— " — "	— " — "
Габаритные огни, сигналы торможения, Правила ЕЭК ООН № 7-02, включая дополнения 1-16	— " — "	— " — "

к Одобрению типа транспортного средства № E-DE.MT02.B.00032.П1Р1

1	2	3
Устойчивость к воздействию внешних источников электромагнитного излучения и электромагнитная совместимость, Правила ЕЭК ООН № 10-03	Сообщения, Ministere des Transports, Luxembourg	E13*10R00*10R03*10293*05 от 14.08.2012 г. E13*10R00*10R03*10955*00 от 15.11.2010 г.
Замки и петли дверей, Правила ЕЭК ООН № 11-03, включая дополнение 1	Сообщение, Kraftfahrt-Bundesamt, Germany	E1 11R-030339 Ext.06 от 04.02.2013 г.
Травмобезопасность рулевого управления, Правила ЕЭК ООН № 12-03, включая дополнения 1-3	— " — " —	E1 12R-030301 Ext. 05 от 13.02.2014 г.
Эффективность тормозных систем, Правила ЕЭК ООН № 13Н-00, включая дополнения 1-9	— " — " —	E1 13RH-000421 Ext.07 от 01.04.2014 г. E1 13RH-000423 Ext.07 от 01.04.2014 г. E1 13RH-000425 Ext.06 от 31.03.2014 г. E1 13RH-000446 Ext.00 от 03.12.2010 г. E1 13RH-000479 Ext.04 от 03.04.2014 г.
Места крепления ремней безопасности, Правила ЕЭК ООН № 14-07, включая дополнение 1	Сообщение, RDW, The Netherlands	E4 14R-070295 Ext.09 от 29.11.2012 г.
Требования к ремням безопасности и оснащению удерживающими системами, Правила ЕЭК ООН № 16-06	Сообщение, Kraftfahrt-Bundesamt, Germany	E1 16R-061216 Ext.05 от 07.12.2012 г.
Прочность сидений и их креплений, подголовники сидений, Правила ЕЭК ООН № 17-08	Сообщение, RDW, The Netherlands	E4 17RA-080257 Ext.10 от 29.11.2012 г.
Передние противотуманные фары, Правила ЕЭК ООН № 19-03, включая дополнения 1 и 2	Сообщение, Kraftfahrt-Bundesamt, Germany	E1 48R-040675 Ext. 09 от 25.07.2014 г.
Травмобезопасность внутреннего оборудования, Правила ЕЭК ООН № 21-01 включая дополнения 1-3	Сообщение, National Standards Authority of Ireland, Ireland	E24 21R-010043 Ext. 09 от 17.04.2014 г.
Фонари заднего хода, Правила ЕЭК ООН № 23-00, включая дополнения 1-15	Сообщение, Kraftfahrt-Bundesamt, Germany	E1 48R-040675 Ext. 09 от 25.07.2014 г.
Травмобезопасность наружных выступов, Правила ЕЭК ООН № 26-03, включая дополнение 1	Сообщение, National Standards Authority of Ireland, Ireland	E24 26R-030030 Ext.15 от 25.03.2014 г.
Звуковые сигнальные приборы, Правила ЕЭК ООН № 28-00, включая дополнения 1-3	Сообщение, Kraftfahrt-Bundesamt, Germany	E1 28R-000556 Ext. 07 от 28.08.2013 г.

к Одобрению типа транспортного средства № E-DE.MT02.B.00032.П1Р1

1	2	3
Оснащение шинами, Правила ЕЭК ООН № 30-02, включая дополнения 1-16*	Сертификаты, Орган по сертификации продукции Ассоциации Организаций "РОСШИНА", РОСС RU.0001.11HX12, Российская Федерация	C-DE.HX12.B.00134 от 11.02.2011 г. до 11.02.2015 г. C-DE.HX12.B.00153 от 24.02.2011 г. до 24.02.2015 г.
Пожарная безопасность, Правила ЕЭК ООН № 34-02, включая дополнения 1-3	Сообщение, Kraftfahrt-Bundesamt, Germany	E1 34R-020041 Ext. 05 от 08.11.2012 г.
Расположение педалей управления, Правила ЕЭК ООН № 35-00, включая дополнение 1	— " — " —	E1 35R-000103 Ext. 05 от 15.02.2013 г.
Лампы накаливания, Правила ЕЭК ООН № 37-03, включая дополнения 1-34	— " — " —	E1 48R-040675 Ext. 09 от 25.07.2014 г.
Задние противотуманные огни, Правила ЕЭК ООН № 38-00, включая дополнения 1-14	— " — " —	— " — " —
Механизмы измерения скорости, Правила ЕЭК ООН № 39-00, включая дополнения 1-5	Сообщения, Ministere des Transports, Luxembourg	E13*39R00*39R00*9517*03 от 05.12.2011 г. E13*39R00*39R00*9519*03 от 06.12.2011 г.
Оснащение безопасными стеклами, Правила ЕЭК ООН № 43-00, включая дополнения 1-12	Сообщение, Kraftfahrt-Bundesamt, Germany	E1 43R-002195 Ext. 10 от 18.06.2014 г.
Оснащение устройствами непрямого обзора, Правила ЕЭК ООН № 46-02, включая дополнения 1-4	— " — " —	E1 46R-021183 Ext. 06 от 20.03.2012 г.
Количество, месторасположение, характеристики и действие устройств освещения и световой сигнализации, Правила ЕЭК ООН № 48-04, включая дополнения 1-4	— " — " —	E1 48R-040675 Ext. 09 от 25.07.2014 г.



к Одобрению типа транспортного средства № E-DE.MT02.B.00032.П1Р1

1	2	3
Внешний шум, Правила ЕЭК ООН № 51-02, включая дополнения 1-6	Сообщения, Kraftfahrt-Bundesamt, Germany	E1 51R-0211076 Ext.06 от 29.03.2012 г. (дв. CDUC, CLAA, CLAB, CDUD, CKVC) E1 51R-0211077 Ext.05 от 21.03.2014 г. (дв. CGWB, CGWD, CREC) E1 51R-0211081 Ext.00 от 26.05.2010 г. (дв. CGWB) E1 51R-0211078 Ext.04 от 25.03.2014 г. (дв. CHVA, CVPA) E1 51R-0211238 Ext.02 от 14.10.2011 г. (дв. CGLC, CMGB, CGLD) E1 51R-0211335 Ext.01 от 09.01.2012 г. (дв. CDNВ) E1 51R-0211453 Ext.01 от 12.10.2011 г. (дв. CGQB) E1 51R-0211588 Ext.02 от 09.05.2014 г. (дв. CEUC, CTGE) E1 51R-02 12179 Ext.00 от 04.06.2014 г. (дв. CYPA) E1 51R-02 12181 Ext.00 от 13.06.2014 г. (дв. CYGA)
Оснащение сцепными устройствами, Правила ЕЭК ООН № 55-01, включая дополнение 1	— " — "	E1 55R-012013 Ext.06 от 10.07.2014 г.
Оснащение шинами, Правила ЕЭК ООН № 64-02	— " — "	E1 64R-020034 Ext. 02 от 07.03.2013 г.
Рулевое управление, Правила ЕЭК ООН № 79-01, включая дополнения 1-3	— " — "	E1 79R-010989 Ext. 08 от 02.04.2014 г.
Дневные ходовые огни, Правила ЕЭК ООН № 87-00, включая дополнения 1-14	— " — "	E1 48R-040675 Ext. 09 от 25.07.2014 г.
Защита водителя и пассажира при фронтальном столкновении, Правила ЕЭК ООН № 94-01, включая дополнения 1-3	— " — "	E1 94R-010154 Ext.05 от 28.01.2013 г.

к Одобрению типа транспортного средства № E-DE.MT02.B.00032.П1Р1

1	2	3
Защита водителя и пассажиров при боковом столкновении, Правила ЕЭК ООН № 95-02, включая дополнение 1	Сообщение, Kraftfahrt-Bundesamt, Germany	E1 95R-020165 Ext. 07 от 08.07.2014 г.
Фары ближнего и дальнего света, Правила ЕЭК ООН № 98-00, включая дополнения 1-13	— " — "	E1 48R-040675 Ext. 09 от 25.07.2014 г.
Газоразрядные источники света, Правила ЕЭК ООН № 99-00, включая дополнения 1-5	— " — "	— " — "
Фары ближнего и дальнего света, Правила ЕЭК ООН № 112-00, включая дополнения 1-12	— " — "	— " — "
Защита транспортного средства от несанкционированного использования, Правила ЕЭК ООН № 116-00, включая дополнения 1-2	Сообщения, Ministère des transports, Luxembourg	E13*116R00*116R00*0707*05 от 08.10.2012 г. E13*116R00*116R00*0708*05 от 08.10.2012 г.
Уровень шума от качения шин, Правила ЕЭК ООН № 117-00	Сертификаты, Орган по сертификации продукции Ассоциации Организаций "РОСШИНА", РОСС RU.0001.11HX12, Российская Федерация	C-DE.HX12.B.00134 от 11.02.2011 г. до 11.02.2015 г. C-DE.HX12.B.00153 от 24.02.2011 г. до 24.02.2015 г.
Угловые фонари, Правила ЕЭК ООН № 119-00, включая дополнения 1-4	Сообщение, Kraftfahrt-Bundesamt, Germany	E1 48R-040675 Ext. 09 от 25.07.2014 г.
Адаптивные системы переднего освещения, Правила ЕЭК ООН № 123-00	— " — "	— " — "
Системы отопления, Правила ЕЭК ООН № 122-00, включая дополнение 1	— " — "	E1 122R-000301 Ext.07 от 18.02.2013 г.
Передняя обзорность, Правила ЕЭК ООН № 125-00, включая дополнения 1-2	— " — "	E1 125R-000278 Ext. 03 от 05.02.2013 г.
Выбросы вредных (загрязняющих) веществ, Технический регламент "О требованиях к выбросам автомобильной техникой, выпускаемой в обращение на территории Российской Федерации, вредных (загрязняющих) веществ", пункт 8в: Правила ЕЭК ООН № 83-05В (Экологический класс 4)	Сообщения, Ministère des transports, Luxembourg	E13*83R00*83R05*6264*04 от 10.02.2012 г. (дв. CGWB,CGWD) E13*83R00*83R05*6270*05 от 07.02.2012 г. (дв. CHVA) E13*83R00*83R05*6309*01 от 12.03.2013 г. (дв. CDNB)

к Одобрению типа транспортного средства № E-DE.MT02.B.00032.П1Р1

1	2	3
<p>Выбросы вредных (загрязняющих) веществ, Технический регламент "О требованиях к выбросам автомобильной техникой, выпускаемой в обращение на территории Российской Федерации, вредных (загрязняющих) веществ", пункт 8в: Правила ЕЭК ООН №№ 24-03, 83-05В (Экологический класс 4)</p>	<p>Сообщения, Ministère des transports, Luxembourg</p>	<p>E13*83R00*83R05*6260*05 от 28.03.2012 г. E13*24R00*24R03*6085*03 от 09.12.2011 г. E13*24R00*24R03*6092*02 от 01.02.2011 г. (дв. CDUC, CDUD) E13*83R00*83R05*6271*05 от 20.07.2012 г. E13*24R00*24R03*6087*04 от 09.12.2011 г. (дв. CLAA, CLAB) E13*83R00*83R05*6293*03 от 06.03.2013 г. (дв. CGLC, CMGB, CGLD) E13*24R00*24R03*6100*02 от 21.11.2011 г. (дв. CGLC, CGLD) E13*24R00*24R03*6108*00 от 03.02.2011 г. (дв. CMGB) E13*83R00*83R05*6364*02 от 14.02.2012 г. E13*24R00*24R03*6123*01 от 05.12.2011 г. (дв. CGQB) E13*83R00*83R05*6366*02 от 14.03.2012 г. E13*24R00*24R03*6125*01 от 27.12.2011 г. (дв. CKVC)</p>
<p>Выбросы вредных (загрязняющих) веществ, Технический регламент "О требованиях к выбросам автомобильной техникой, выпускаемой в обращение на территории Российской Федерации, вредных (загрязняющих) веществ", пункт 8г: Правила ЕЭК ООН № 83-06 (Экологический класс 5)</p>	<p>Сертификаты, Орган по сертификации Фонда содействия защите прав потребителей "Центр сертификации" (ОС "АТДП"), РОСС RU.0001.11MT27, Российская Федерация</p> <p>Сообщения, Ministère des transports, Luxembourg</p>	<p>C-DE.MT27.B.03284 от 08.06.2011 г. до 07.06.2015 г. (дв. CHVA, CGWB, CDNБ) C-DE.MT27.B.03839 от 07.03.2012 г. до 06.03.2016 г. (дв. CGWD) C-DE.MT27.B.03898 от 21.05.2012 г. до 20.05.2016 г. (дв. CEUC) E13*83R00*83R06*6609*00 от 16.07.2014 г. (дв. CYGA) E13*83R00*83R06*6614*00 от 21.07.2014 г. (дв. CYPA) E13*83R00*83R06*6593*01 от 07.07.2014 г. (дв. CVPA) E13*83R00*83R06*6580*00 от 09.05.2014 г. (дв. CREC) E13*83R00*83R06*6598*00 от 07.07.2014 г. (дв. CTGE)</p>

к Одобрению типа транспортного средства № E-DE.MT02.B.00032.П1Р1

1	2	3
<p>Выбросы вредных (загрязняющих) веществ, Технический регламент "О требованиях к выбросам автомобильной техникой, выпускаемой в обращение на территории Российской Федерации, вредных (загрязняющих) веществ", пункт 8г: Правила ЕЭК ООН №№ 24-03, 83-06 (Экологический класс 5)</p>	<p>Сертификаты, ОС "АТДП", РОСС RU.0001.11MT27, Российская Федерация</p>	<p>C-DE.MT27.B.03285 от 08.06.2011 г. до 07.06.2015 г. (дв. CGLC, CDUC, CLAA, CLAB) C-DE.MT27.B.03536 от 15.11.2011 г. до 14.11.2015 г. (дв. CGLD, CGQB) C-DE.MT27.B.03840 от 07.03.2012 г. до 06.03.2016 г. (дв. CKVC, CDUD)</p>
<p>Внутренний шум, п. 2 Приложения 3 к техническому регламенту о безопасности колесных транспортных средств</p>	<p>— " — "</p>	<p>C-DE.MT27.B.03212 от 04.03.2011 г. до 03.03.2015 г. (дв. CHVA, CGWB, CGLC, CDUC, CLAA, CLAB) C-DE.MT27.B.03309 от 15.06.2011 г. до 14.06.2015 г. (дв. CDNB) C-DE.MT27.B.03442 от 01.09.2011 г. до 31.08.2015 г. (дв. CMGB) C-DE.MT27.B.03531 от 15.11.2011 г. до 14.11.2015 г. (дв. CGLD, CGQB) C-DE.MT27.B.03837 от 07.03.2012 г. до 06.03.2016 г. (дв. CKVC, CDUD, CGWD) C-DE.MT27.B.03896 от 21.05.2012 г. до 20.05.2016 г. (дв. CEUC) C-DE.MT27.B.06356 от 01.09.2014 г. до 31.08.2018 г. (дв. CYGA, CYPA, CVPA, CREC, CTGE)</p>
<p>Содержание вредных веществ в воздухе кабины водителя и пассажирского помещения транспортного средства, п. 3 Приложения 3 к техническому регламенту о безопасности колесных транспортных средств</p>	<p>— " — "</p>	<p>C-DE.MT27.B.03211 от 04.03.2011 г. до 03.03.2015 г. (дв. CHVA, CGWB, CGLC, CDUC, CLAA, CLAB) C-DE.MT27.B.03308 от 15.06.2011 г. до 14.06.2015 г. (дв. CDNB) C-DE.MT27.B.03443 от 01.09.2011 г. до 31.08.2015 г. (дв. CMGB) C-DE.MT27.B.03532 от 15.11.2011 г. до 14.11.2015 г. (дв. CGLD, CGQB) C-DE.MT27.B.03838 от 07.03.2012 г. до 06.03.2016 г. (дв. CKVC, CDUD, CGWD) C-DE.MT27.B.03897 от 21.05.2012 г. до 20.05.2016 г. (дв. CEUC) C-DE.MT27.B.06357 от 01.09.2014 г. до 31.08.2018 г. (дв. CYGA, CYPA, CVPA, CREC, CTGE)</p>

к Одобрению типа транспортного средства № E-DE.MT02.B.00032.ПІРІ

1	2	3
Управляемость и устойчивость, п. 4 Приложения 3 к техническому регламенту о безопасности колесных транспортных средств	Сертификаты, ОС "АТДП", РОСС RU.0001.11MT27, Российская Федерация	C-DE.MT27.B.03213 от 04.03.2011 г. до 03.03.2015 г. C-DE.MT27.B.03534 от 15.11.2011 г. до 14.11.2015 г.
Вентиляция, отопление и кондиционирование, п. 6 Приложения 3 к техническому регламенту о безопасности колесных транспортных средств	— " — "	C-DE.MT27.B.03210 от 04.03.2011 г. до 03.03.2015 г. C-DE.MT27.B.03533 от 15.11.2011 г. до 14.11.2015 г.
Маркировка и возможность идентификации, Приложение 8 к техническому регламенту о безопасности колесных транспортных средств	Декларация, ООО "ФОЛЬКСВАГЕН Груп Рус", Российская Федерация	Д-DE.MT27.B.00237 с 20.12.2012 г. по 19.12.2016 г.

*) допускается установка шин, соответствующих критериям размерности, минимально допустимого индекса нагрузки, минимальной скоростной категории и имеющих отличные от указанных подтверждающие соответствие документы, при наличии на шинах маркировки по Правилам ЕЭК ООН № 30-02, а также по Правилам ЕЭК ООН № 117-00 (01, 02) или Директиве ЕС 92/23 (со знаком "s", подтверждающим соответствие требованиям в отношении шума шин), при условии предоставления в орган по сертификации информации об указанной маркировке.

Руководитель органа по сертификации



Б.В. Кисуленко

инициалы, фамилия

к Одобрению типа транспортного средства № E-DE.MT02.B.00032.П1Р1

ОПИСАНИЕ МАРКИРОВКИ ТРАНСПОРТНОГО СРЕДСТВА

1. Место расположения и форма знака обращения на рынке:
На табличке изготовителя или рядом с ней.
Знак обращения на рынке выполнен в соответствии с Постановлением Правительства Российской Федерации от 19 ноября 2003 г. № 696.
2. Место расположения таблички изготовителя:
В багажном отделении, с правой стороны или в моторном отсеке на видном месте или в проёме правой или левой передней двери.
3. Место расположения идентификационного номера:
 - 3.1. На табличке изготовителя.
 - 3.2. В подкапотном пространстве, рядом с опорой правого амортизатора.
4. Структура и содержание идентификационного номера (номеров) транспортных средств:

1	2	3	4	5	6	7	8	9	10	11	12	13	14	15	16	17
W	A	U	?	?	?	4	G	?	?	?	?	?	?	?	?	?

- поз. 1 - 3: Международный идентификационный код изготовителя (WMI):
WAU – Audi AG, Германия.
- поз. 4 - 6: Постоянная часть идентификационного номера Z или контрольная позиция – число от 0 до 9 или X.
- поз. 7 - 8: Обозначение типа транспортного средства: 4G.
- поз. 9: Постоянная часть идентификационного номера Z или контрольная позиция – число от 0 до 9 или X.
- поз. 10: Модельный год согласно Таблице 1 Приложения 8 к техническому регламенту о безопасности колесных транспортных средств.
- поз. 11: Код сборочного завода:
A – Ingolstadt, Germany;
N – Neckarsulm, Germany.
- поз. 12 - 17: Производственный номер транспортного средства.

Руководитель органа по сертификации



Б.В. Кисуленко
инициалы, фамилия

к Одобрению типа транспортного средства № E-DE.MT02.B.00032.П1Р1

ОБЩИЙ ВИД ТРАНСПОРТНОГО СРЕДСТВА
AUDI 4G (A7, S7)

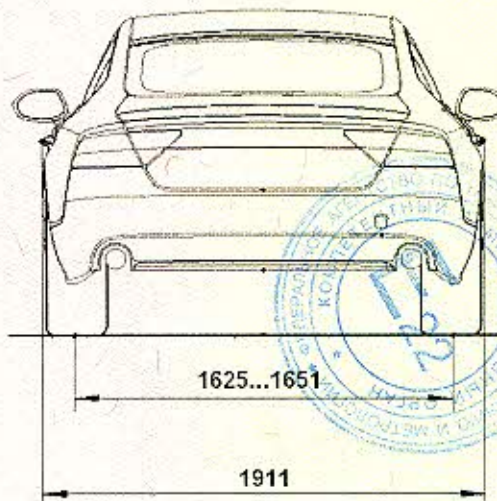
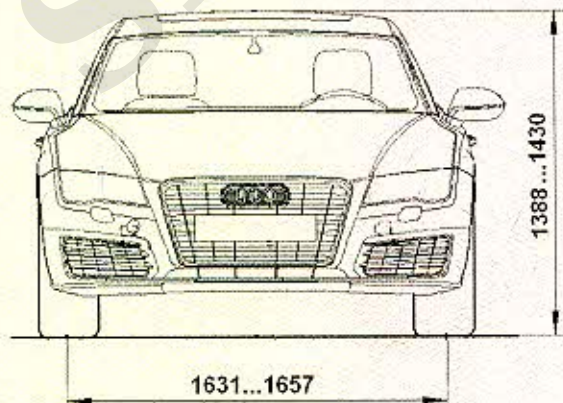
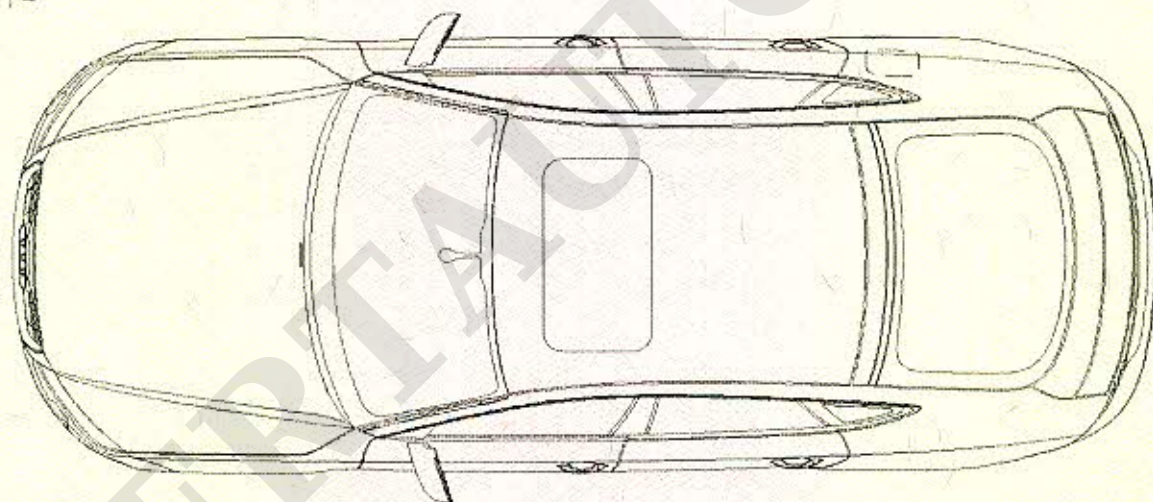
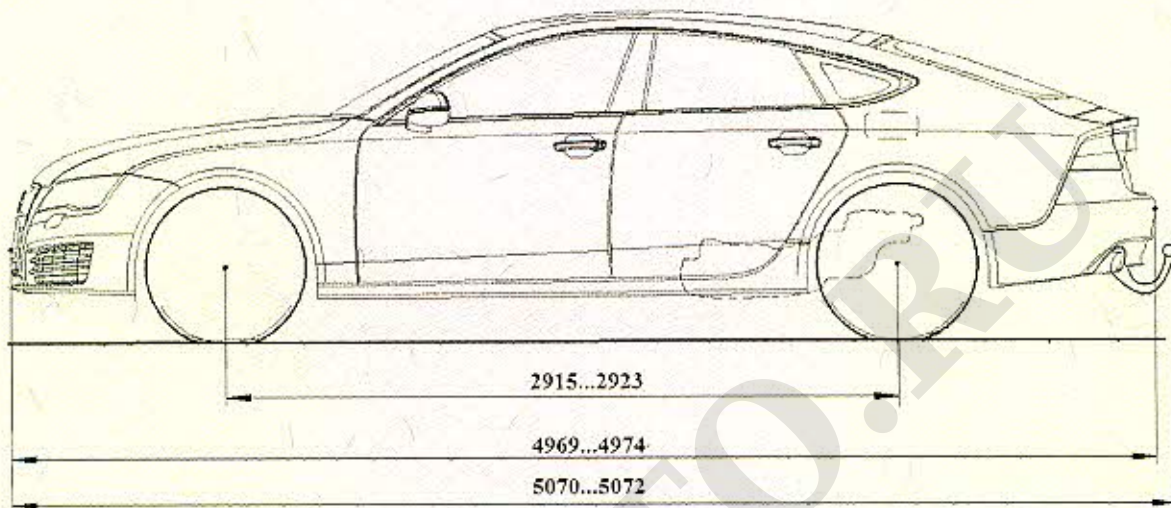

ОБЩИЙ ВИД ТРАНСПОРТНОГО СРЕДСТВА

AUDI 4G (A7, S7)

возможный вариант исполнения

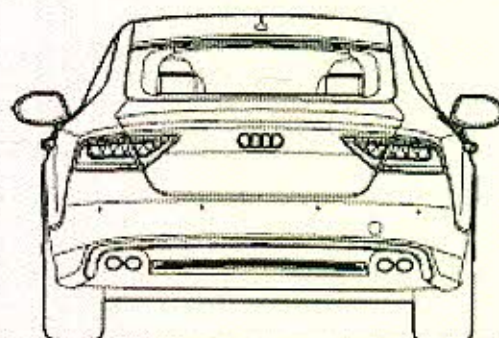
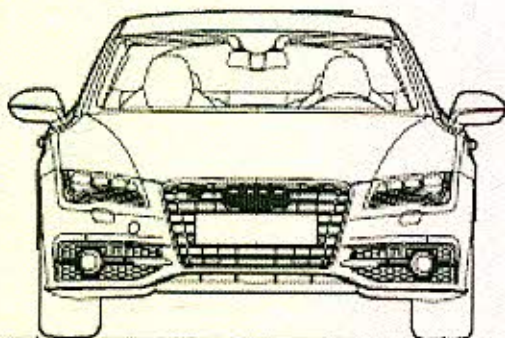
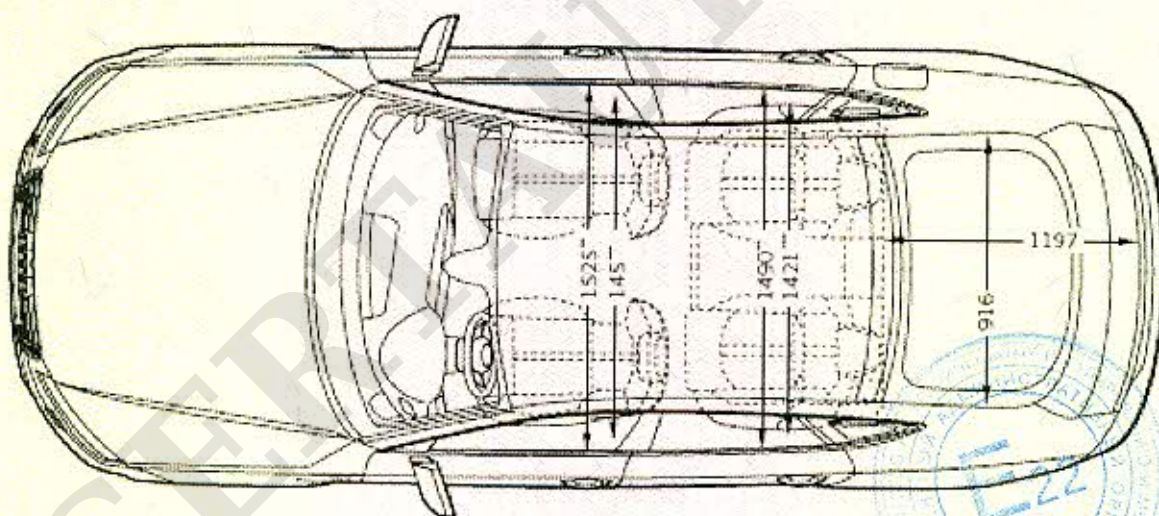
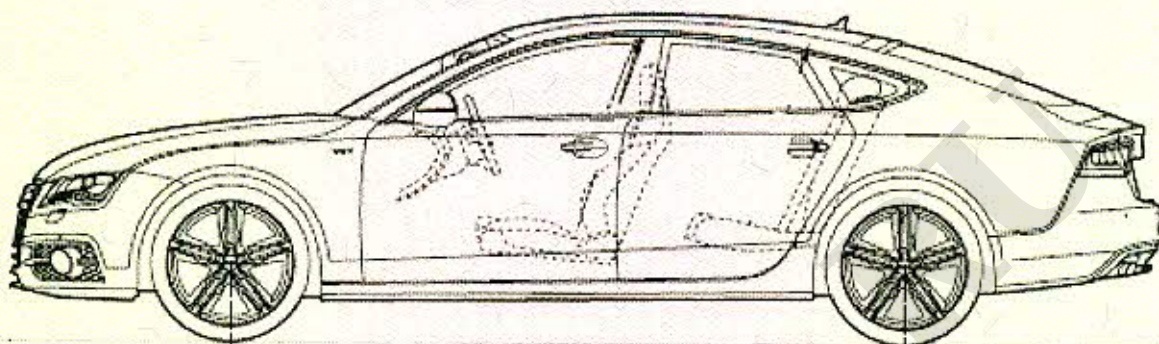

к Одобрению типа транспортного средства № E-DE.MT02.B.00032.П1Р1

ОБЩИЙ ВИД ТРАНСПОРТНОГО СРЕДСТВА

AUDI 4G (A6, S6)

кузов - седан

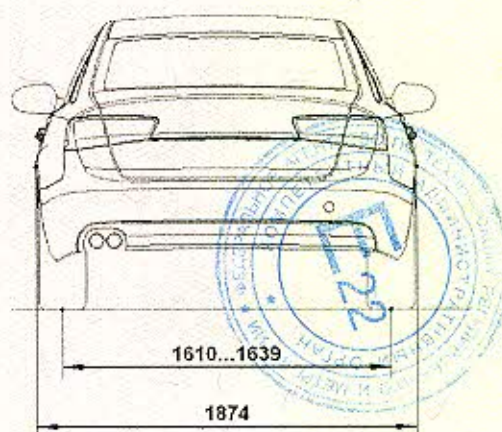
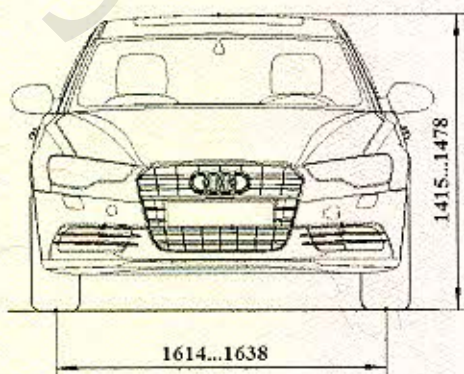
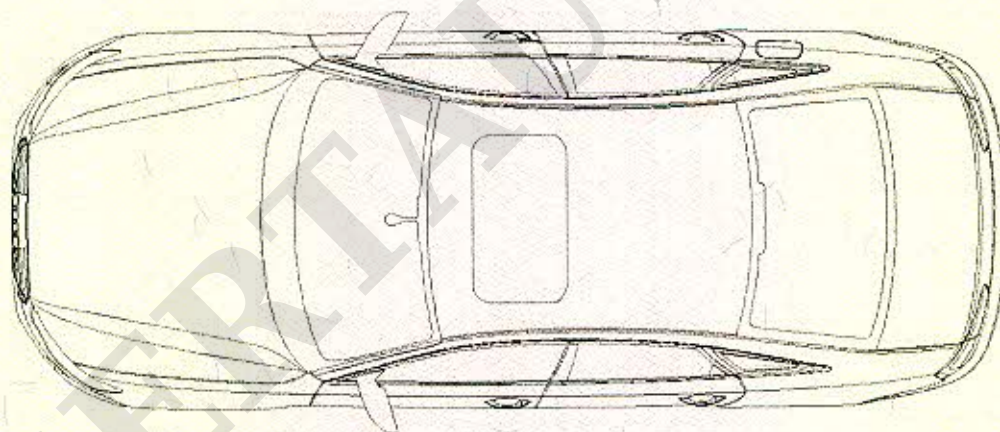
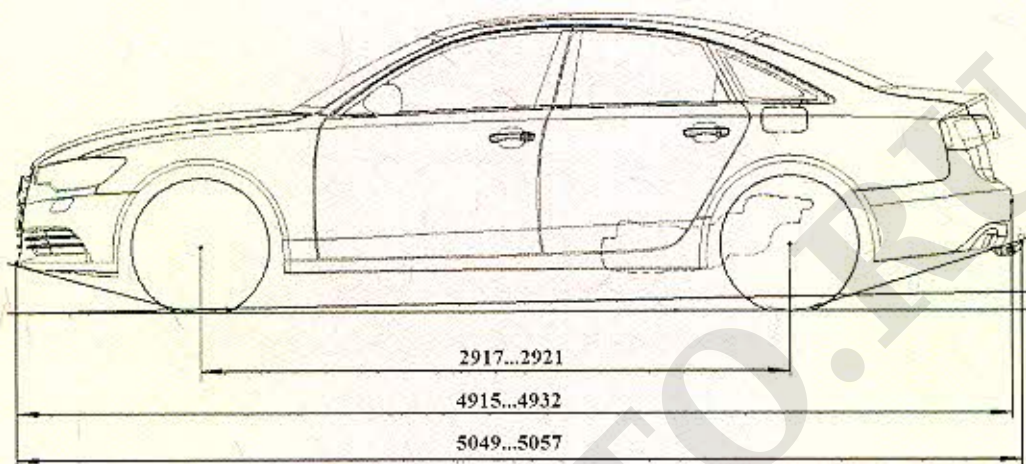

ОБЩИЙ ВИД ТРАНСПОРТНОГО СРЕДСТВА

AUDI 4G (A6, S6)

кузов - седан

возможный вариант исполнения

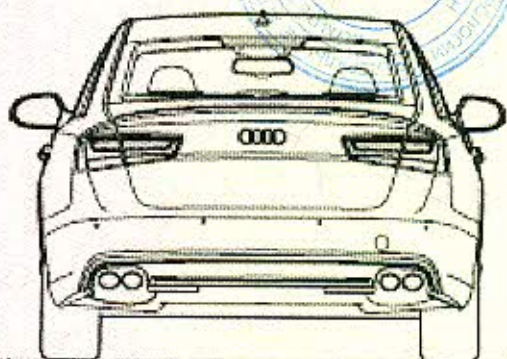
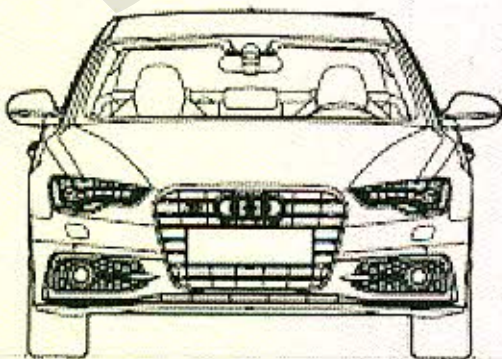
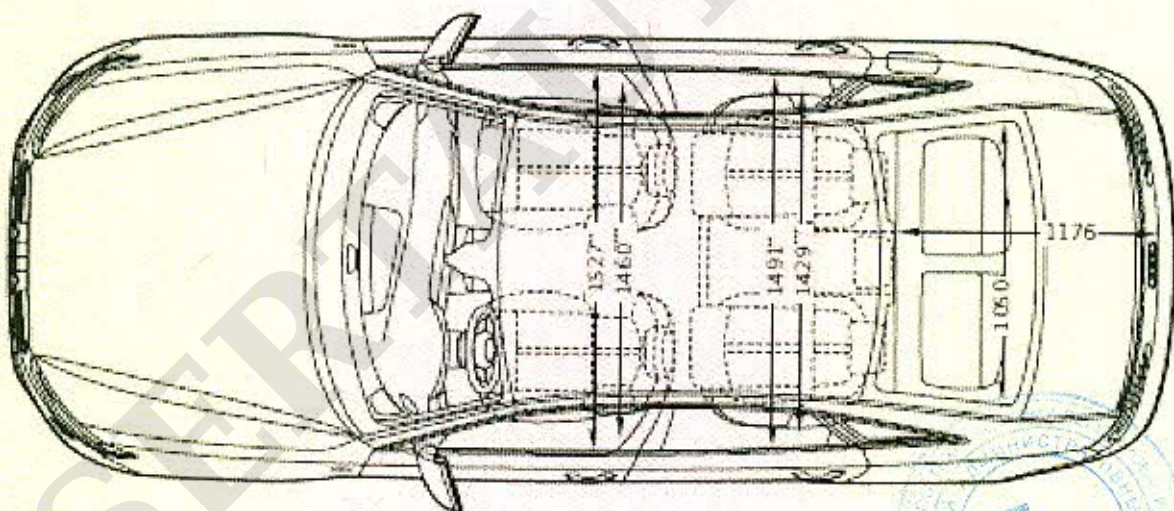
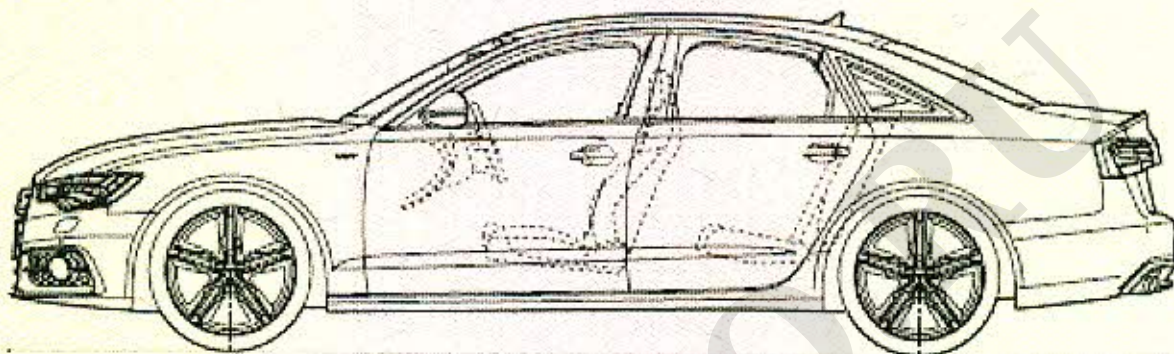

ОБЩИЙ ВИД ТРАНСПОРТНОГО СРЕДСТВА

AUDI 4G (A6, S6)

кузов - универсал

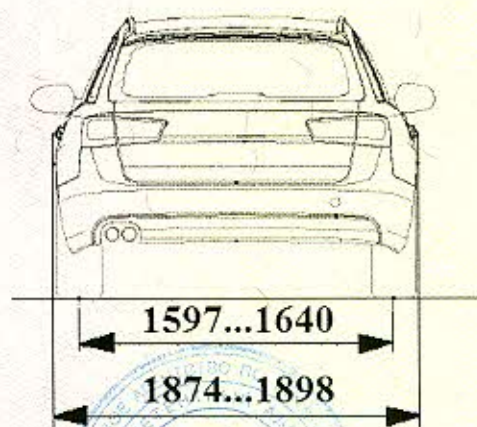
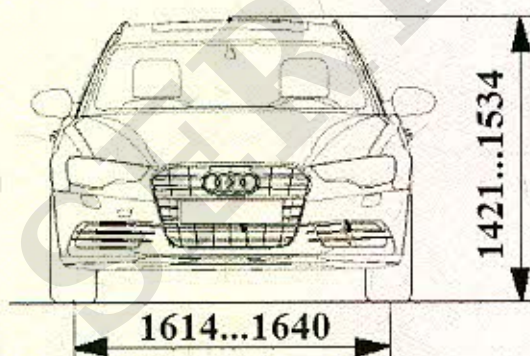
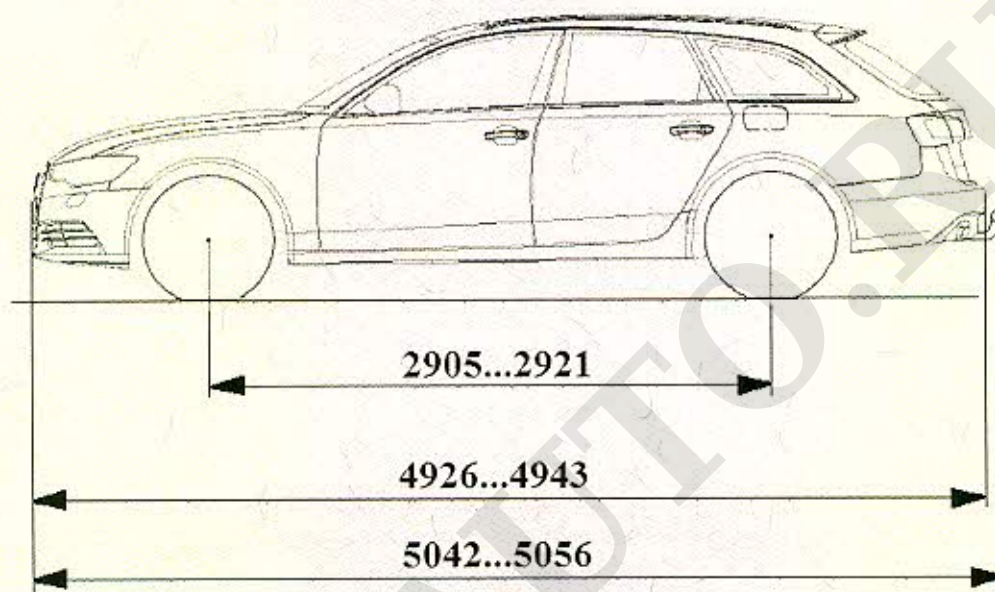

ОБЩИЙ ВИД ТРАНСПОРТНОГО СРЕДСТВА

AUDI 4G (A6, S6)

кузов - универсал

возможный вариант исполнения

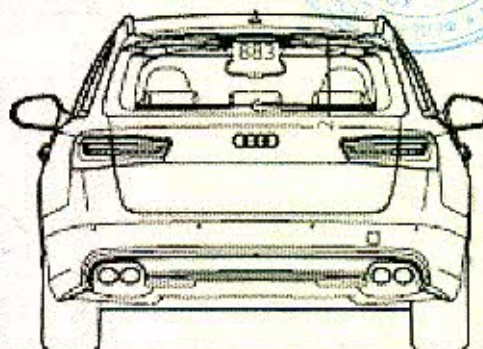
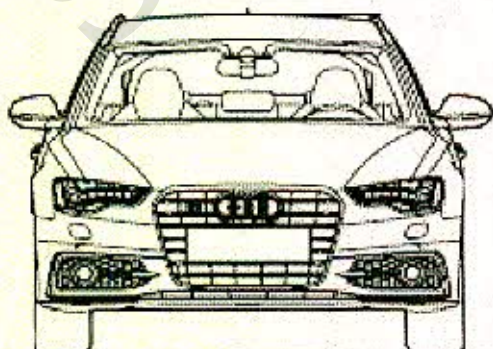
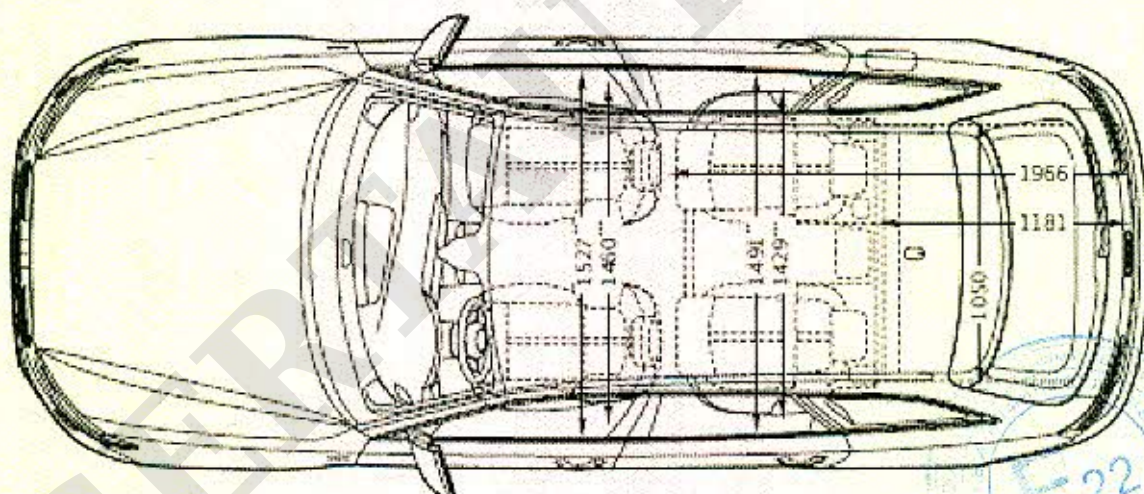
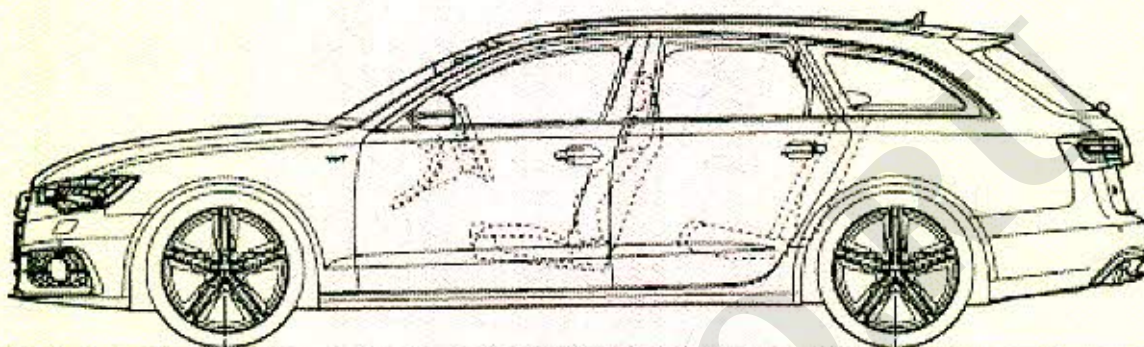

ОБЩИЙ ВИД ТРАНСПОРТНОГО СРЕДСТВА
AUDI 4G (A6 ALLROAD QUATTRO)

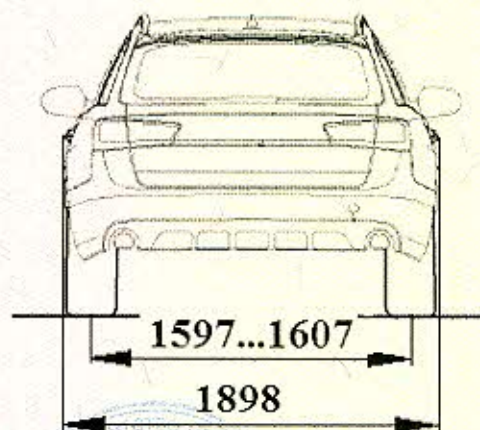
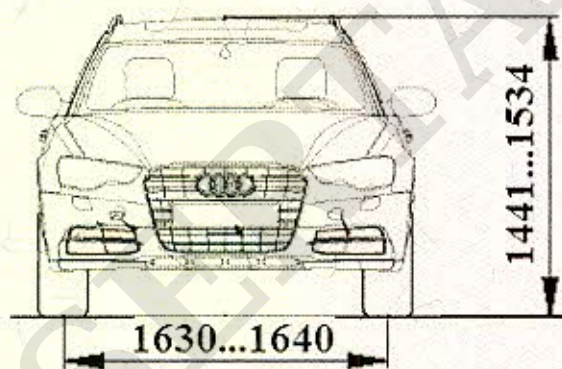
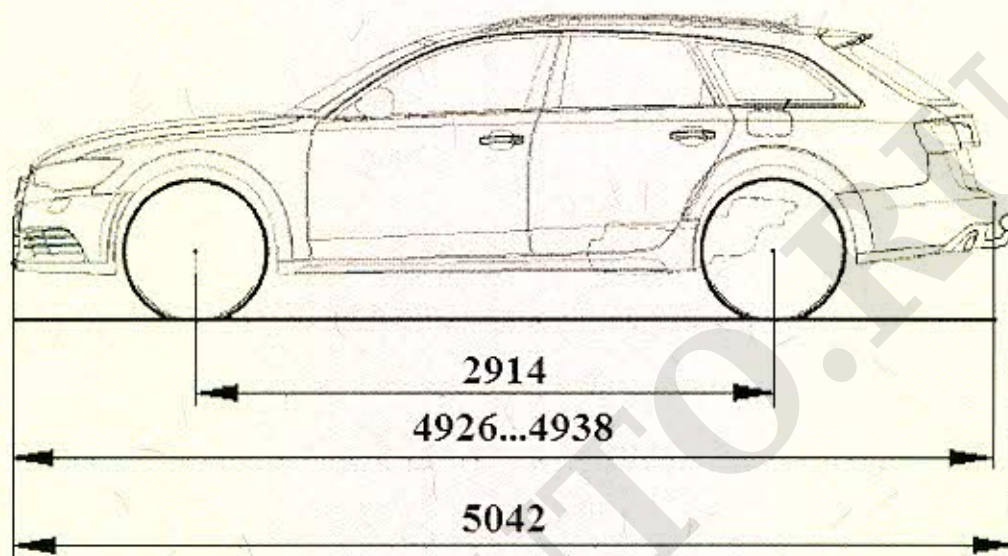

Приложение № _____

к Одобрению типа транспортного средства № _____

Стр. _____

SERTAUTO.RU