

ТАМОЖЕННЫЙ СОЮЗ

ОДОБРЕНИЕ ТИПА ШАССИ



Серия RU № **0000125**

№ TC RU K-CZ.MT02.00045

Срок действия с 09 декабря 2015 г. по 08 декабря 2018 г.

ОРГАН ПО СЕРТИФИКАЦИИ

**механических транспортных средств и прицепов, их составных частей и предметов оборудования
“САТР-ФОНД” Межотраслевого Фонда “Сертификация автотранспорта САТР” (ОС “САТР-ФОНД”)**

юридический адрес: 125480, г. Москва, ул. Героев Панфиловцев, 24; фактические адреса:
125480, г. Москва, ул. Героев Панфиловцев, 24; 125438, г. Москва, ул. Автомоторная, 2;
тел.: (495) 454-42-27, (495) 456-62-51, (495) 496-82-44 / факс: (495) 454-72-12, (495) 496-82-44;
электронная почта: mail@satrfond.ru; аттестат аккредитации № РОСС RU.0001.11MT02

ШАССИ

МАРКА	TATRA
КОММЕРЧЕСКОЕ НАИМЕНОВАНИЕ	—
ТИП	T158
МОДИФИКАЦИИ	T158-8P5R31, T158-8P5R32, T158-8P5R33, T158-8P5R34, T158-8P5R36
КАТЕГОРИЯ	N ₃ G
ЭКОЛОГИЧЕСКИЙ КЛАСС	5
ВАРИАНТ ИЗГОТОВЛЕНИЯ	Шасси с кабиной и двигателем
ЗАЯВИТЕЛЬ И ЕГО АДРЕС	Общество с ограниченной ответственностью "ТАТРА ВОСТОК", ОГРН 1147746805910, юридический и фактический адрес: 101000, г. Москва, Армянский пер., 1/8, стр. 3, Российская Федерация, тел.: (495) 234-0673, факс: (495) 234-0674, электронная почта: tatra_na@tatra.ru
ИЗГОТОВИТЕЛЬ И ЕГО АДРЕС	TATRA TRUCKS a.s., Areál Tatro 1450/1, 742 21 Korfivnice, Чешская Республика
ПРЕДСТАВИТЕЛЬ ИЗГОТОВИТЕЛЯ И ЕГО АДРЕС	Представитель в Российской Федерации: Общество с ограниченной ответственностью "ТАТРА ВОСТОК", ОГРН 1147746805910, юридический и фактический адрес: 101000, г. Москва, Армянский пер., 1/8, стр. 3, Российская Федерация, тел.: (495) 234-0673, факс: (495) 234-0674, электронная почта: tatra_na@tatra.ru Представитель в Республике Беларусь: Совместное общество с ограниченной ответственностью "ТурботраксБел", УНП 191697935, юридический и фактический адрес: 220013, г. Минск, ул. Сурганова, 43, оф. 9 (507), Республика Беларусь, тел.: +375 (17) 510-1236, факс: +375 (17) 510-1236, электронная почта: info@turbotrucks.by



Одобрение типа шасси № TC RU K-CZ.MT02.00045

Стр. 2

ПРЕДСТАВИТЕЛЬ ИЗГОТОВИТЕЛЯ И ЕГО АДРЕС (ПРОДОЛЖЕНИЕ)	Представитель в Республике Казахстан: Товарищество с ограниченной ответственностью "Восточная коммерческая", БИН: 120240012400, юридический и фактический адрес: 050004, г. Алматы, ул. Достык, д. 180, офис 202, Республика Казахстан, тел.: +7 727 390-7418, факс: +7 727 390-7418, электронная почта: info@vostkomer.kz
СБОРОЧНЫЙ ЗАВОД И ЕГО АДРЕС	Areál Tatry 1450/1, 742 21 Kopřivnice, Чешская Республика
ПОСТАВЩИК СБОРОЧНЫХ КОМПЛЕКТОВ И ЕГО АДРЕС	—

соответствуют требованиям технического регламента Таможенного союза "О безопасности колесных транспортных средств" по перечню требований в соответствии с приложением № 2 к настоящему ОДОБРЕНИЮ ТИПА ШАССИ.

Действие данного ОДОБРЕНИЯ ТИПА ШАССИ распространяется на серийно выпускаемую продукцию.

Данное ОДОБРЕНИЕ ТИПА ШАССИ без приложений недействительно.

Приложение № 1. Общие характеристики шасси

Приложение № 2. Перечень документов, явившихся основанием для оформления ОДОБРЕНИЯ ТИПА ШАССИ

Приложение № 3. Описание маркировки шасси

Приложение № 4. Общий вид шасси на пятнадцати страницах.

ДОПОЛНИТЕЛЬНАЯ ИНФОРМАЦИЯ

Конструкция допускает возможность перемещения шасси своим ходом по дорогам общего пользования.

Руководитель органа по сертификации



подпись

Б.В. Кисуленко

инициалы, фамилия

Дата оформления « 09 » декабря 2015 г.

ОДОБРЕНИЕ ТИПА ШАССИ УТВЕРЖДЕНО.

Внесена запись в реестр за № TC RU K-CZ.MT02.00045 от « 09 » декабря 2015 г.

Руководитель
(заместитель Руководителя)

РОССТАНДАРТА

наименование уполномоченного органа
государственного управления



подпись

А.В. Кулешов

инициалы, фамилия

ОБЩИЕ ХАРАКТЕРИСТИКИ ШАССИ

Колесная формула / ведущие колеса	6x6 / все
Схема компоновки транспортного средства	кабина над двигателем
Расположение двигателя	переднее продольное
Кабина	цельнометаллическая, двухдверная, двухместная, откидывающаяся вперед
Габаритные размеры, мм	
– длина	7160...10684
– ширина	2500
– высота	3340...3485
База, мм	3 440 (3 700, 3 900, 4 500, 4 847) + 1 320 (1 450)

для модификаций:	8P5R31,8P5R32,8P5R33,8P5R34	8P5R36	
Колея колес передней/средней/задней оси, мм	1984...2074 / 1776...2074	1774...1780 / 1774...1874	
для модификаций:	8P5R31, 8P5R32, 8P5R33	8P5R34	8P5R36
Масса шасси в снаряженном состоянии, кг	9 680...10 650	10430...12160	11870...13270
Технически допустимая максимальная масса транспортного средства, кг	29000...30000	33000	41000
Технически допустимая максимальная масса, приходящаяся на каждую из осей транспортного средства, начиная с передней оси, кг			
– на первую ось	8000...9000		9000
– на вторую ось	11500	13000	16000
– на третью ось	11500	13000	16000
для всех модификаций:			
Двигатель внутреннего сгорания (марка, тип)	PACCAR		
	MX 265	MX 300	MX 340
	четырёхтактный дизель		
– количество и расположение цилиндров	6, рядное		
– рабочий объем цилиндров, см ³	12902		
– степень сжатия	17.7		
– максимальная мощность, кВт (мин ⁻¹) по Правилам ООН № 85	265 (1900)	300 (1900)	340 (1900)
– максимальный крутящий момент, Н·м (мин ⁻¹)	1775 (1100...1410)	2000 (1000...1410)	2300 (1000...1410)
Топливо	дизельное		
Система питания (тип)	впрыск топлива под давлением		
ТНВД (тип, маркировка)	Delphi, 1668325		
Форсунки (тип, маркировка)	Delphi, C2 (DAF No. 1725282 / 1742535)		
Нагнетатель воздуха (тип, маркировка)	Borg Warner, 13879700030		

Приложение № 1

Воздушный фильтр (тип, маркировка)	DAF, 1789396, 1789397, 1789400, 1789401
Система выпуска и нейтрализации отработавших газов	один глушитель; система нейтрализации отработавших газов
Нейтрализаторы (маркировка)	SCR, совмещен с глушителем
Глушители (маркировка)	DAF, 1827547 или 1827549

Трансмиссия (тип)	механическая					
Сцепление (марка, тип)	ZF, однодисковое, привод гидравлический с пневмоусилителем					
Коробка передач (марка, тип)	ZF					
	16S2230TO 16S2530TO 16S2531TO	16S2330TD		16AS2630TO 16AS2631TO		
	с ручным управлением				с автоматическим управлением	
— число передач и передаточные числа	вперед - 16, назад - 2					
	низшее	высшее	низшее	высшее	низшее	высшее
I -	13.800	11.540	16.410	13.800	14.120	11.670
II -	9.490	7.930	11.280	9.490	9.539	7.889
III -	6.530	5.460	7.760	6.530	6.521	5.393
IV -	4.570	3.820	5.430	4.570	4.565	3.776
V -	3.020	2.530	3.590	3.020	3.093	2.558
VI -	2.080	1.740	2.470	2.080	2.089	1.728
VII -	1.430	1.200	1.700	1.430	1.428	1.181
VIII -	1.000	0.840	1.190	1.000	1.000	0.827
3.X. -	12.920	10.800	15.360	12.920	13.074	10.812
Раздаточная коробка (тип)	TATRA					
— число передач и передаточные числа	1			2		
низшее -	1.125	1.282	1.464	0.954	1.435	1.435
высшее -	—			0.758	0.758	0.945

для модификаций:	8P5R31	8P5R32	8P5R33	8P5R34	8P5R36
Главная передача (тип)	TATRA				
	коническая			двойная, разнесенная	
— передаточное число центрального редуктора	3.385			3.385 (2.714)	
— передаточное число колесного редуктора	—			2.333	

Подвеска

Передняя (описание)	независимая, пневматическая, с гидравлическими телескопическими амортизаторами
---------------------	--



Приложение № 1

Рулевое управление (описание) с гидроусилителем
– рулевой механизм (тип) "винт-шариковая гайка-рейка-сектор"

Тормозные системы

Рабочая (описание) пневматическая, двухконтурная, с регулятором тормозных сил, колесные тормозные механизмы барабанного типа, с АБС
Запасная (описание) один из контуров рабочей тормозной системы или стояночная тормозная система
Стояночная (описание) тормозные механизмы задних колес с приводом от пружинных энергоаккумуляторов
Вспомогательная (износостойкая) (описание) моторный тормоз-замедлитель

Шины	размерность	минимально допустимый индекс нагрузки	скоростная категория
	315/80 R 22.5 ¹	154/150; 156/150	M, L, K
	12.00 R 20 ^{1,5}	154/150; 156/150	G, L, K
	13 R 22.5 ^{1,5}	154/150; 156/150	G, K
	12.00 R 24 ¹	160/156	G, K
	385/65 R 22.5 ^{1,3}	160	K, L
	445/65 R 22.5 ^{1,4}	168; 169	J, K
	425/65 R 22.5 ⁴	154/150; 156/150	K
	14.00 20 ²	160/156; 164/160; 160/157	G, K
	16.00 R 20 ^{1,7}	LRM, 173/170	G
	24 R 21 ⁶	176	G

¹ для колес всех осей

² для колес передних осей в комбинации с шинами 12.00 R 24 для колес осей задней тележки

³ для колес передних осей в комбинации с шинами 315/80 R 22.5 для колес осей задней тележки

⁴ для колес передних осей в комбинации с шинами 12.00 R 20 или 13 R 22.5 для колес осей задней тележки

⁵ для колес осей задней тележки в комбинации с шинами 445/65 R 22.5 на колесах передних осей

⁶ для колес осей задней тележки в комбинации с шинами 16.00 R 20 на колесах передних осей

⁷ для колес передних осей в комбинации с шинами 24 R 21 колес осей задней тележки

Оборудование шасси коробка отбора мощности, независимый отопитель, автомагнитола, кондиционер, северный пакет – обогрев узлов и агрегатов автомобиля, искрогаситель

Руководитель органа по сертификации



Подпись



Б.В. Кисуленко

инициалы, фамилия

к одобрению типа шасси № TC RU K-CZ.MT02.00045

**Перечень документов, явившихся основанием для оформления
ОДОБРЕНИЯ ТИПА ШАССИ**

Элементы объектов технического регулирования, в отношении которых установлены требования безопасности	Наименование и происхождение документа, подтверждающего соответствие	Номер документа и дата выпуска
1	2	3
Кондиционеры и холодильное оборудование, пункт 12 TP TC 018/2011	Декларация, Общество с ограниченной ответственностью "ТАТРА ВОСТОК", Российская Федерация	TC № RU Д-CZ.MT02.В.00235 с 17.11.2015 г. до 16.11.2019 г.
Возможность оснащения аппаратурой спутниковой навигации, пункт 13 TP TC 018/2011	— " —	— " —
Возможность оснащения тахографами, пункт 14 TP TC 018/2011	— " —	— " —
Интерфейс, пункт 15 TP TC 018/2011	— " —	— " —
Световозвращатели, Правила ООН № 3-02	Сообщение, Ministerstvo dopravy, Чешская Республика	E8 48R-03 6129 от 27.05.2011 г.
Устройства для освещения заднего регистрационного знака, Правила ООН № 4-00	— " —	— " —
Указатели поворота, Правила ООН № 6-01	— " —	— " —
Габаритные огни, сигналы торможения, Правила ООН № 7-02	— " —	— " —
Устойчивость к воздействию внешних источников электромагнитного излучения и электромагнитная совместимость, Правила ООН № 10-03	— " —	E8 10R-03 6147 от 02.06.2011 г.
Эффективность тормозных систем, Правила ООН № 13-11	— " —	E8 13R-11 6137 Ext.1 от 17.06.2011 г.
Места крепления ремней безопасности, Правила ООН № 14-07	— " —	E8 14R-07 6050 от 06.04.2011 г.
Оснащение транспортных средств удерживающими системами, Правила ООН № 16-06	— " —	E8 16R-06 6051 от 08.04.2011 г.
Прочность сидений и их креплений, Правила ООН № 17-08	— " —	E8 17R-08 6052 от 06.04.2011 г.



Приложение № 2

1	2	3
Защита транспортного средства от несанкционированного использования, Правила ООН № 18-03	Сообщение, Ministerstvo dopravy, Чешская Республика	E8 18R-03 6081 от 02.05.2011 г.
Передние противотуманные фары, Правила ООН № 19-03	— " —	E8 48R-03 6129 от 27.05.2011 г.
Фары ближнего и дальнего света, Правила ЕЭК ООН № 20-03	— " —	— " —
Фонари заднего хода, Правила ООН № 23-00	— " —	— " —
Выбросы, Правила ООН № 24-03	— " —	E8 24R-03 6019 от 23.02.2011 г. E8 24R-03 6020 от 23.02.2011 г.
Оснащение звуковыми сигнальными приборами, Правила ООН № 28-00	— " —	E8 28R-00 6096 от 09.05.2011 г.
Защитные свойства кабин, Правила ООН № 29-02	— " —	E8 29R/C-02 6296 от 14.11.2011 г.
Пожарная безопасность, Правила ООН № 34-02	Сертификат, Орган по сертификации автотехники - механических транспортных средств, запасных частей и принадлежностей Автономной некоммерческой организации "Центр содействия сертификации автотехники", РОСС RU.0001.11MT25, Российская Федерация	C-CZ.MT25.B.06020 с 10.08.2012 г. по 10.08.2016 г.
Задние противотуманные огни, Правила ООН № 38-00	Сообщение, Ministerstvo dopravy, Чешская Республика	E8 48R-03 6129 от 27.05.2011 г.
Механизмы измерения скорости, Правила ООН № 39-00	— " —	E8 39R-00 6127 от 26.05.2011 г.
Оснащение безопасными стеклами, Правила ООН № 43-00	— " —	E8 43R-00 6099 от 10.05.2011 г.
Оснащение устройствами непрямого обзора, Правила ООН № 46-02	— " —	E8 46R-02 6042 от 23.04.2011 г.
Оснащение устройствами освещения и световой сигнализации, Правила ООН № 48-03	— " —	E8 48R-03 6129 от 27.05.2011 г.
Выбросы, Правила ООН № 49-05, (уровень выбросов В2, уровень требований в отношении бортовой диагностики, долговечности, контроля NO _x - "G") (экологический класс 5)	— " —	E8 49RG-05 6021 от 23.02.2011 г.



Приложение № 2

1	2	3
Внешний шум, Правила ООН № 51-02	Сообщение, Ministerstvo dopravy, Чешская Республика	E8 51R-02 6114 Ext.2 от 15.11.2012 г.
Оснащение шинами, Правила ООН № 54-00*	— " —	E8 54R-00 6432 Ext. 1 от 02.05.1997 г. E8 54R-00 6450 от 08.011.1996 г.
	Сообщение, RDW, Нидерланды	E4 54R-00 9512 Ext. 3 от 04.03.2002 г. E4 54R-00 9603 Ext. 1 от 04.07.2002 г. E4 54R-00 13817 от 10.07.2006 г. E4 54R-00 17127 от 16.11.2006 г.
	Сообщение, The Ministry of Transport, Словацкая Республика	E27*54R-00*9938*00 от 18.07.2001 г. E27*54R-00*9939*00 от 09.05.2002 г. E27*54R-00*9964*00 от 30.05.2002 г. E27*54R-00*9975*00 от 09.05.2002 г.
Оснащение сцепными устройствами, Правила ООН № 55-01	Сообщение, Ministerstvo dopravy, Чешская Республика	E8 55R-01 6082 Ext. 1 от 23.01.2012 г.
Оснащение задними Защитными устройствами транспортных средств для перевозки грузов, Правила ООН № 58-02	— " —	E8 58R-02 6074 от 21.04.2011 г.
Травмобезопасность наружных выступов, Правила ООН № 61-00	— " —	E8 61R-00 6087 от 05.05.2011 г.
Оснащение боковыми защитными устройствами транспортных средств для перевозки грузов, Правила ООН № 73-00	— " —	E8 73R-00 6132 от 27.05.2011 г.
Рулевое управление, Правила ООН № 79-01	— " —	E8 79R-01 6094 Ext. 3 от 14.12.2011 г.
Максимальная мощность, Правила ООН № 85-00	— " —	E8 85R-00 6155 от 06.06.2011 г. E8 85R-00 6156 от 06.06.2011 г.
Оснащение устройствами ограничения максимальной скорости, Правила ООН № 89-00	— " —	E8 89R-00 6128 от 26.05.2011 г.
Боковые габаритные фонари, Правила ООН № 91-00	— " —	E8 48R-03 6129 от 27.05.2011 г.
Фары ближнего и дальнего света, Правила ООН № 112-00	— " —	— " —



Системы отопления, Правила ООН № 122-00	Сертификат, Орган по сертификации автомоботехники - механических транспортных средств, запасных частей и принадлежностей Автономной некоммерческой организации "Центр содействия сертификации автотехники", РОСС RU.0001.11MT25, Российская Федерация	С-СЗ.МТ25.В.12890 с 22.10.2014 г. по 22.10.2018 г.
Внутренний шум, пункт 2 приложения № 3 к ТР ТС 018/2011	" "	С-СЗ.МТ25.В.12885 с 22.10.2014 г. по 22.10.2018 г.
Содержание вредных (загрязняющих) веществ в воздухе обитаемого помеще- ния транспортного средства, пункт 3 приложения № 3 к ТР ТС 018/2011	" "	С-СЗ.МТ25.В.12886 с 22.10.2014 г. по 22.10.2018 г.
Передача обзорности, пункт 5 приложения № 3 к ТР ТС 018/2011	" "	С-СЗ.МТ25.В.12888 с 22.10.2014 г. по 22.10.2018 г.
Вентиляция, отопление и кондиционирование, пункт 6 приложения № 3 к ТР ТС 018/2011	" "	С-СЗ.МТ25.В.12889 с 22.10.2014 г. по 22.10.2018 г.
Маркировка и возможность идентификации, приложение № 7 к ТР ТС 018/2011	Декларация, Общество с ограниченной ответственностью "ТАТРА ВОСТОК", Российская Федерация	ТС № RU Д-СЗ.МТ02.В.00235 с 17.11.2015 г. до 16.11.2019 г.

* Допускается установка шин, соответствующих критериям размерности, минимально допустимого индекса нагрузки, минимальной скоростной категории и имеющих отличные от указанных подтверждающие документы, при наличии на шинах маркировки по Правилам ООН № 54, а также по Правилам ООН № 117 при условии предоставления в орган по сертификации информации об указанной маркировке.

Руководитель органа по сертификации



Б.В. Киселев
инициалы, фамилия

ОПИСАНИЕ МАРКИРОВКИ ШАССИ

1. Место расположения и форма единого знака обращения на рынке государств - членов Таможенного союза:

Рядом с табличкой изготовителя или на табличке изготовителя.

Единый знак обращения на рынке государств - членов Таможенного союза наносится в соответствии с Решением Комиссии Таможенного союза от 15 июля 2011 г. № 711.

2. Место расположения таблички изготовителя:

В нижней части проема двери водителя.

3. Место расположения идентификационного номера:

3.1. На табличке изготовителя.

3.2. На передней несущей трубе, справа, за передним мостом.

4. Структура и содержание идентификационного номера (номеров) шасси:

1	2	3	4	5	6	7	8	9	10	11	12	13	14	15	16	17
T	N	U	8	P	5	R	3	?	?	K	?	?	?	?	?	?

поз. 1 - 3: Международный идентификационный код изготовителя (WMI):
TNU - TATRA TRUCKS a.s., Чешская Республика.

поз. 4 - 9: Обозначение модификации шасси:
8P5R31, 8P5R32, 8P5R33, 8P5R34, 8P5R36.

поз. 10: Год выпуска согласно Таблице 1 Приложения № 8 к техническому регламенту о безопасности колесных транспортных средств.

поз. 11: Код сборочного завода: K – Корчівнице, Чешская Республика.

поз. 12 - 17: Производственный номер шасси.

Руководитель органа по сертификации



подпись

Б.В. Кисуленко

инициалы, фамилия



ОБЩИЙ ВИД ШАССИ
Марка TATRA, тип T158, модификация T158-8P5R31

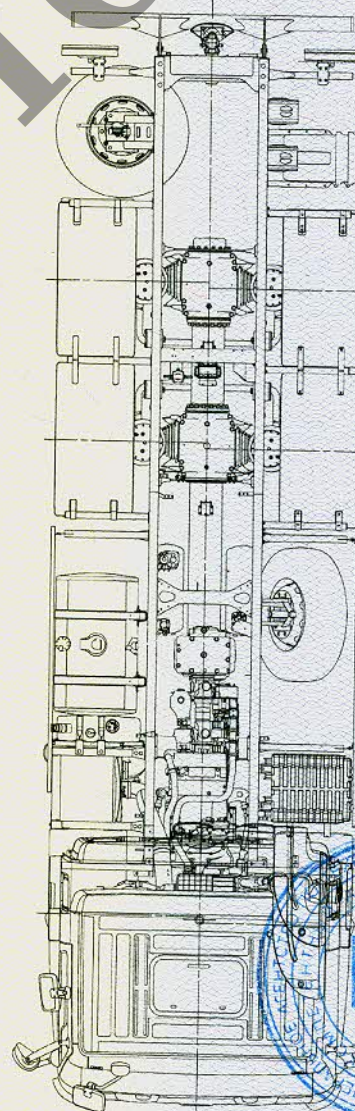
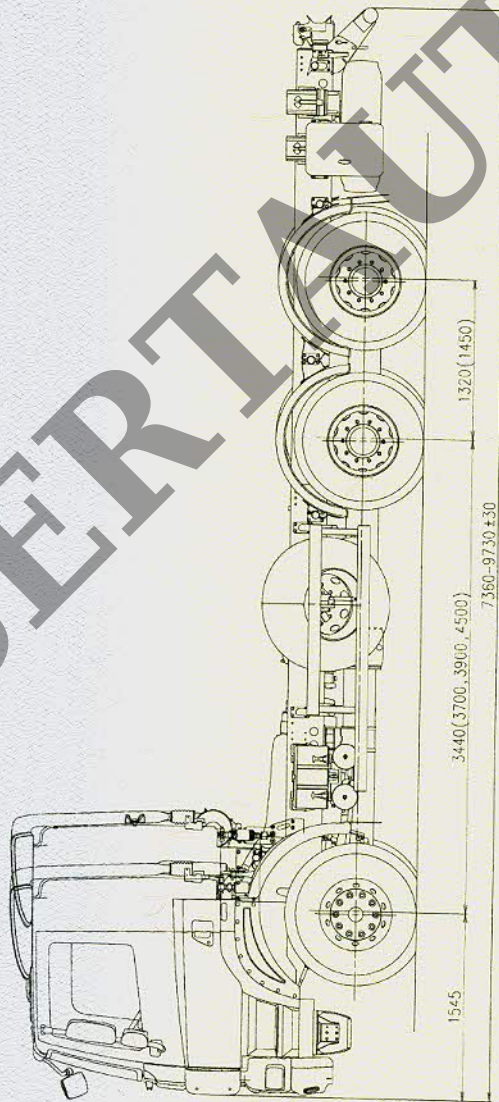
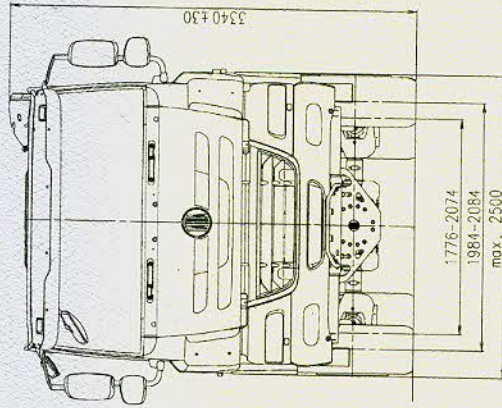

Приложение № 4

ОБЩИЙ ВИД ШАССИ
Марка TATRA, тип T158, модификация T158-8P5R32

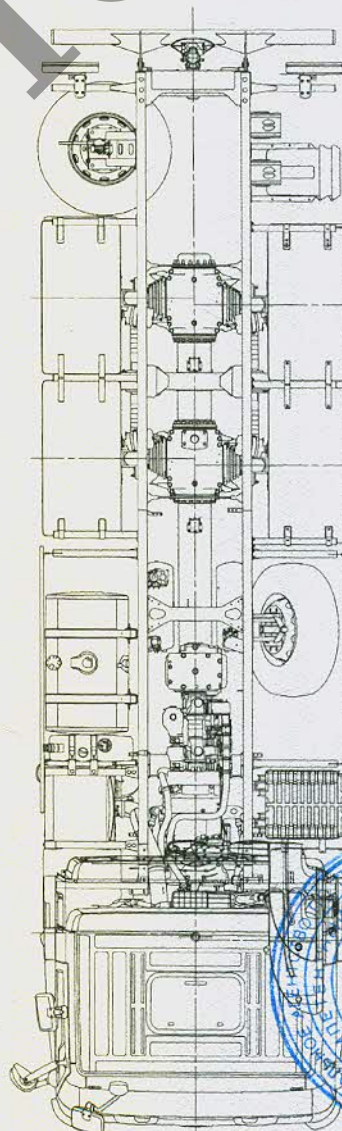
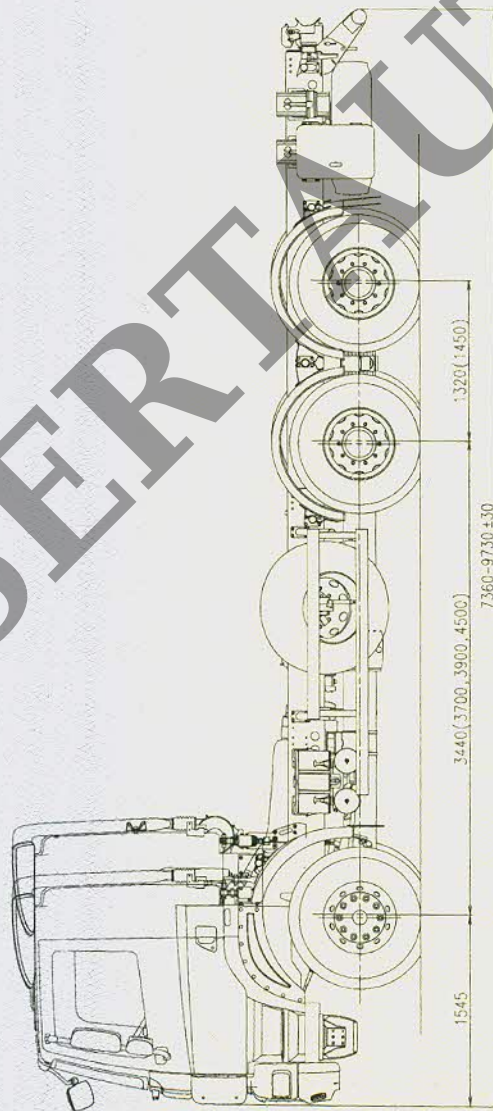
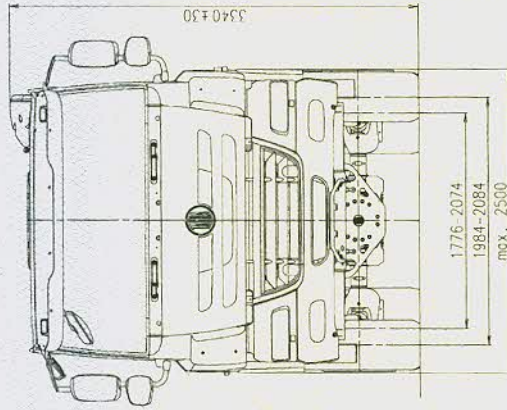

Приложение № 4

ОБЩИЙ ВИД ШАССИ
Марка TATRA, тип T158, модификация T158-8P5R32

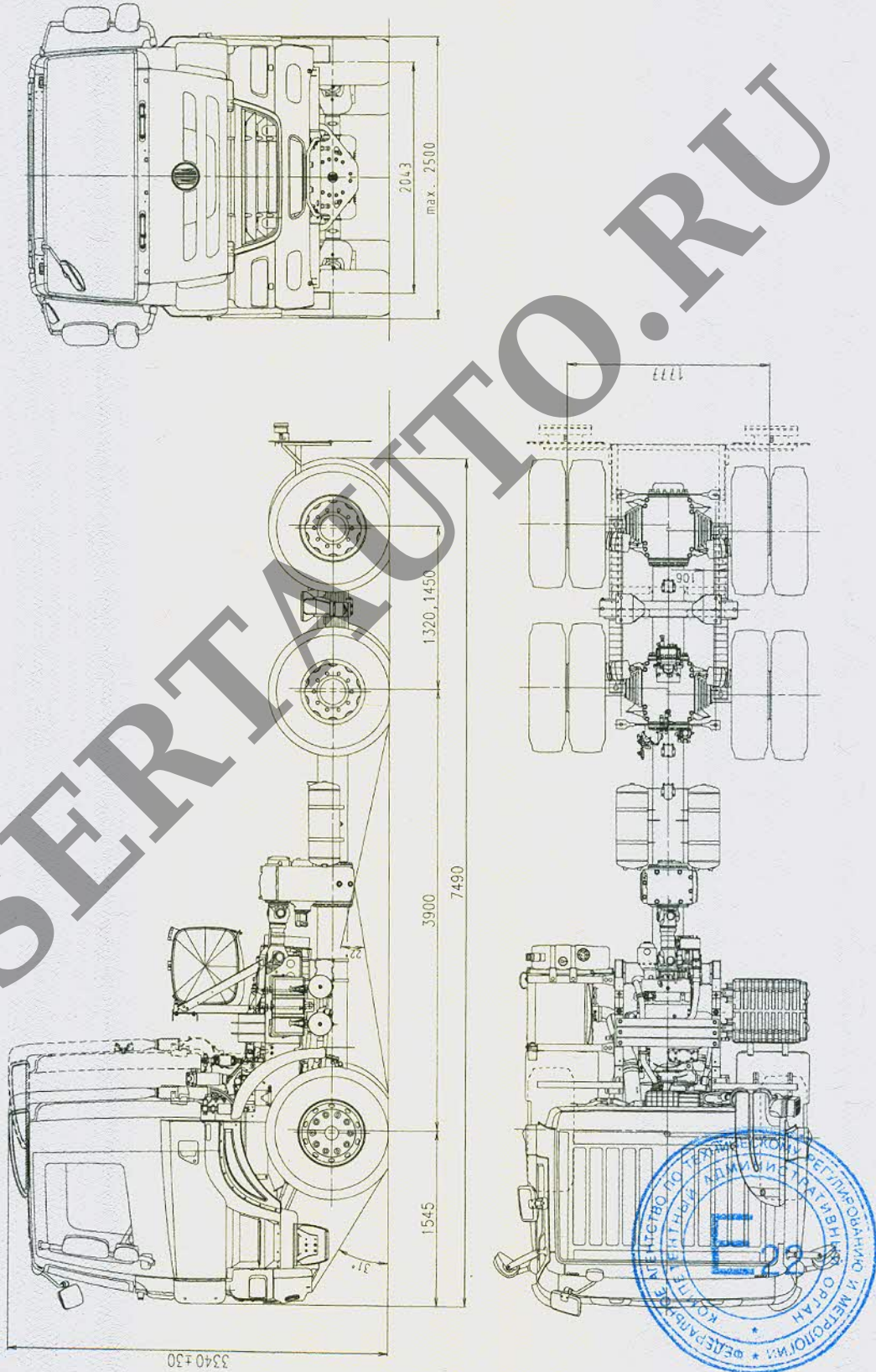

Приложение № 4

ОБЩИЙ ВИД ШАССИ
Марка TATRA, тип T158, модификация T158-8P5R33

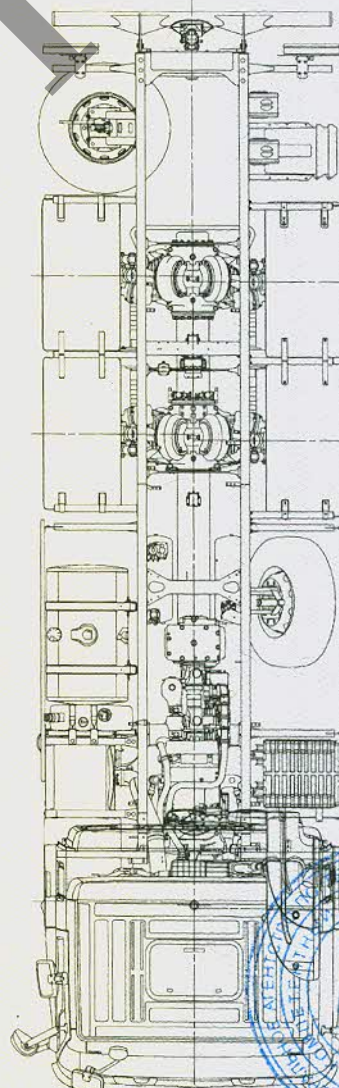
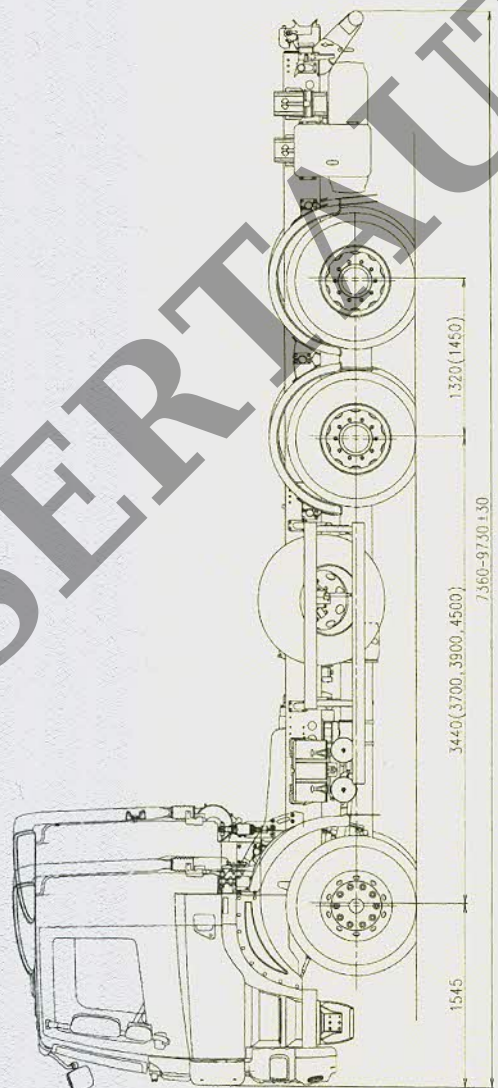
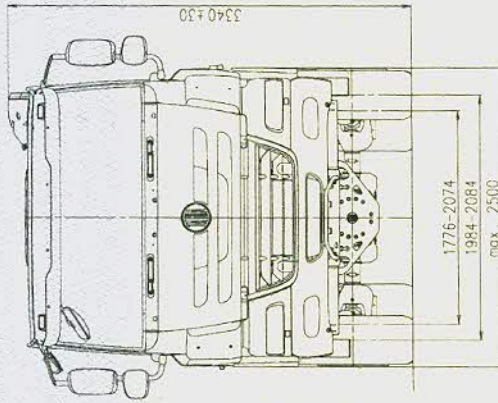

Приложение № 4

ОБЩИЙ ВИД ШАССИ

Марка TATRA, тип T158, модификация T158-8P5R34

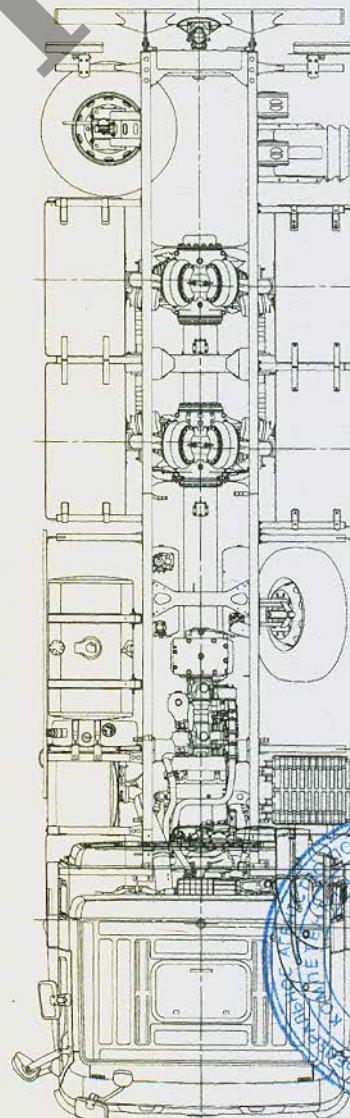
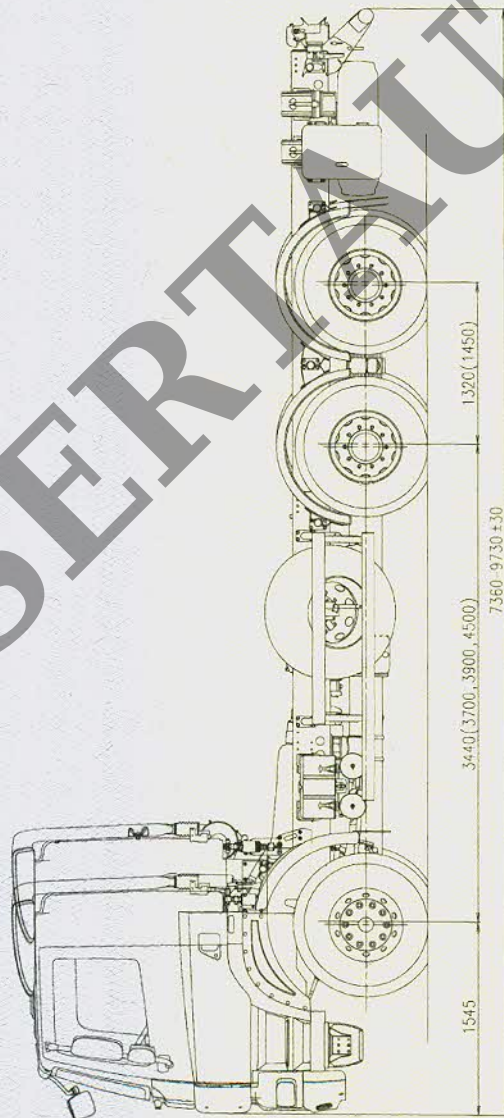
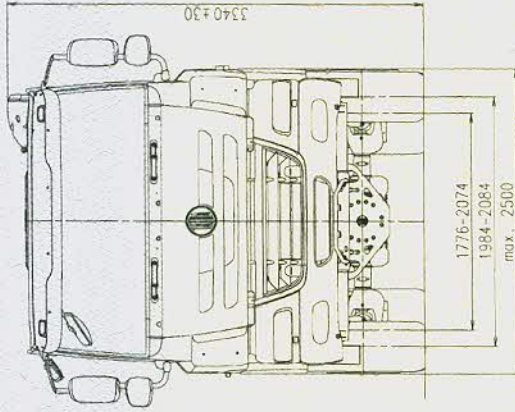

Приложение № 4

ОБЩИЙ ВИД ШАССИ

Марка TATRA, тип T158, модификации T158-8P5R34, T158-8P5R36

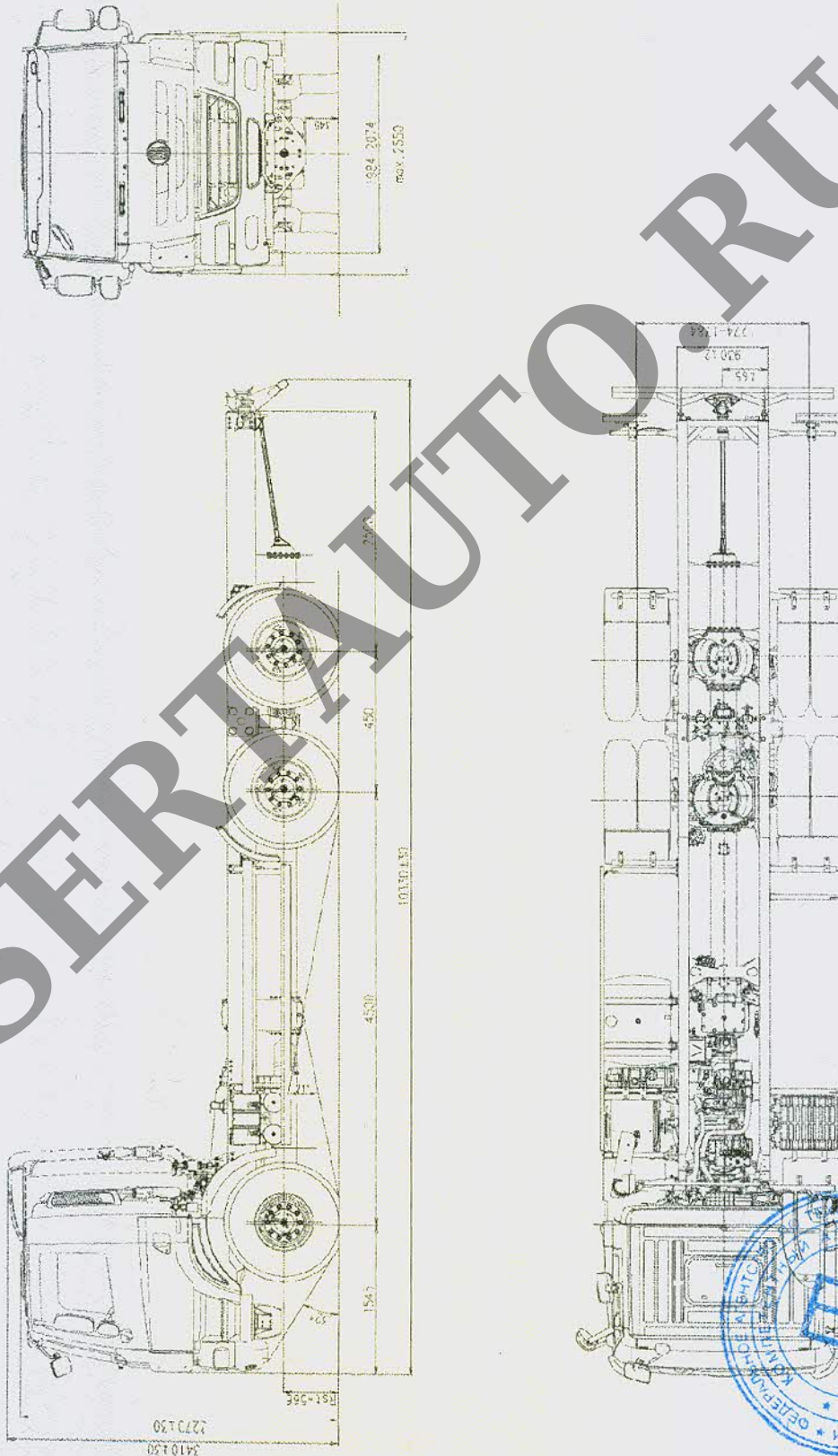

ОБЩИЙ ВИД ШАССИ

Марка TATRA, тип T158, модификации T158-8P5R34, T158-8P5R36

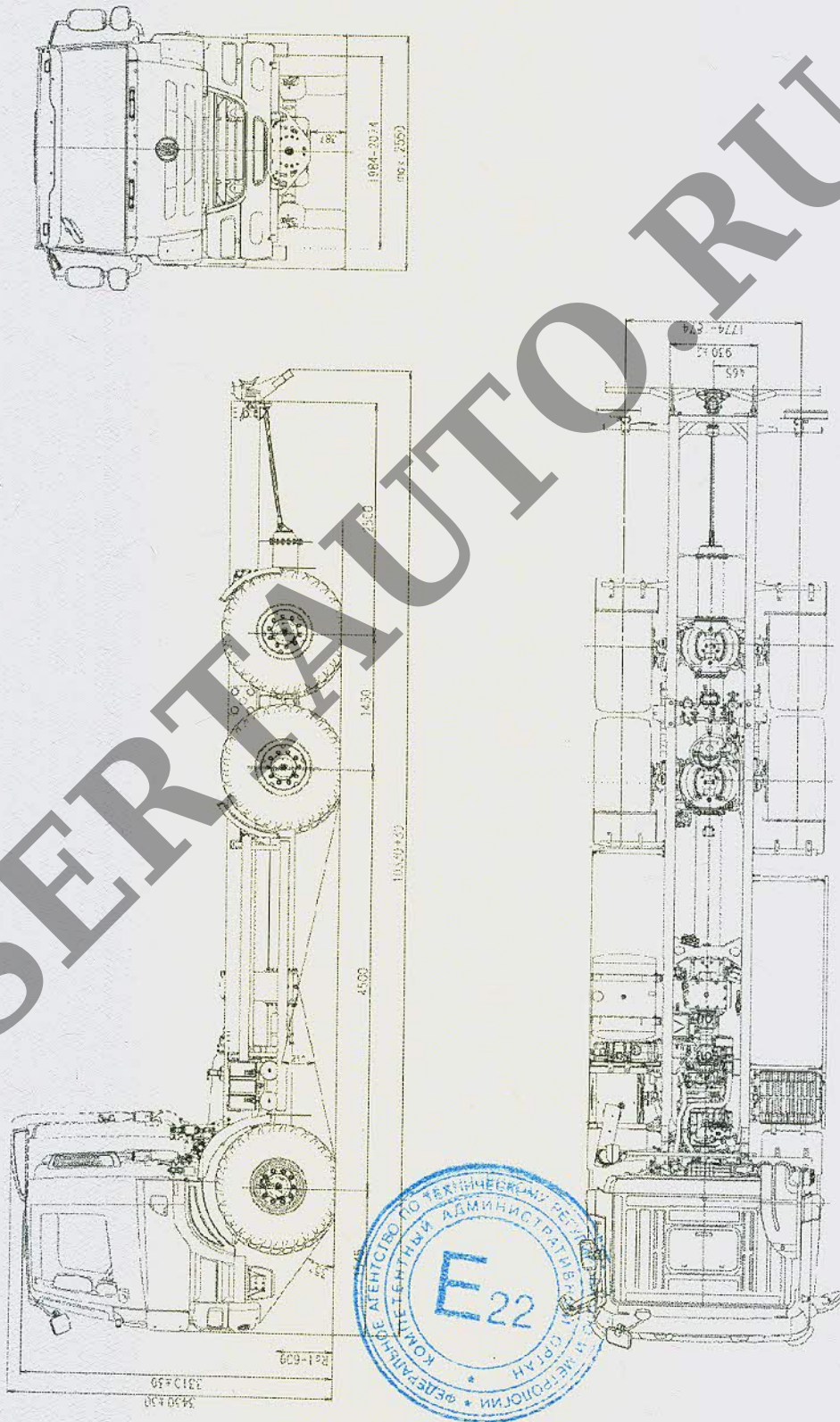

Приложение № 4

ОБЩИЙ ВИД ШАССИ

Марка TATRA, тип T158, модификации T158-8P5R34, T158-8P5R36

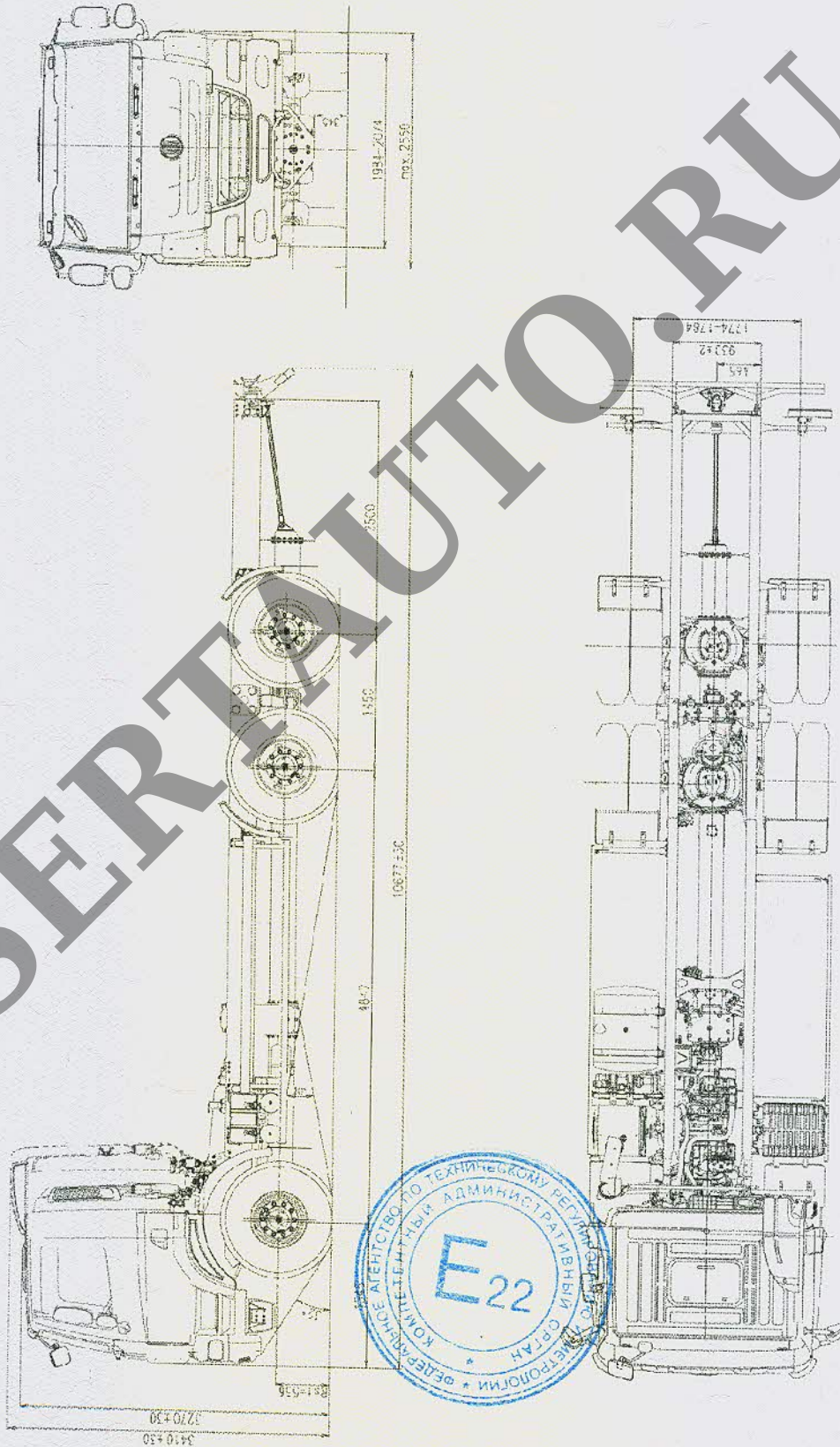

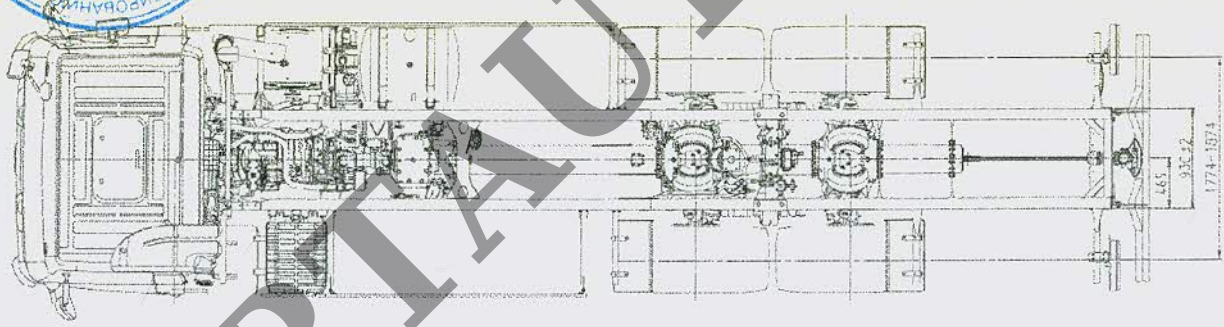
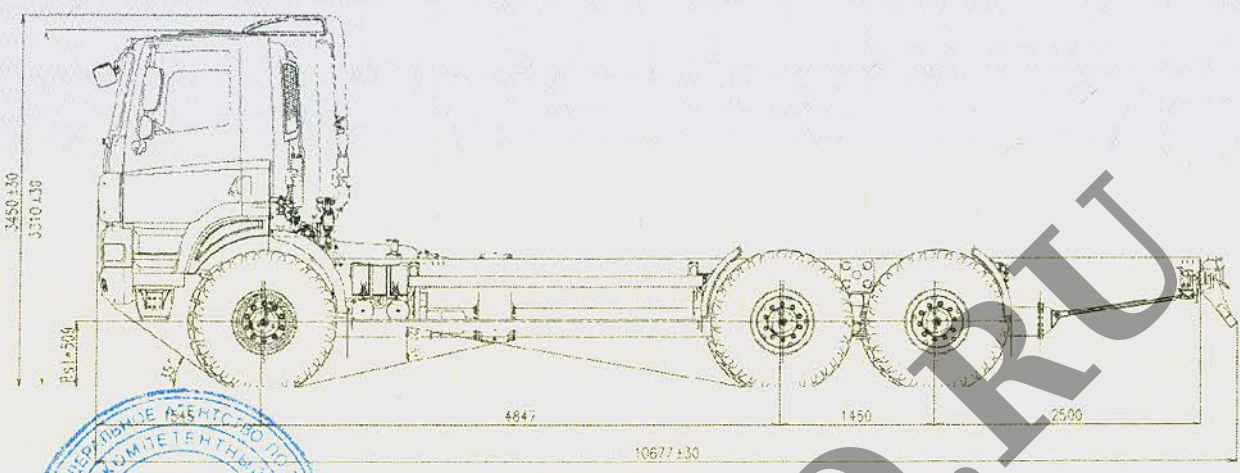

SERIALAUTO.RU

Серия RU № 0001414

Приложение № 4

ОБЩИЙ ВИД ШАССИ
Марка TATRA, тип T158, модификация T158-8P5R36

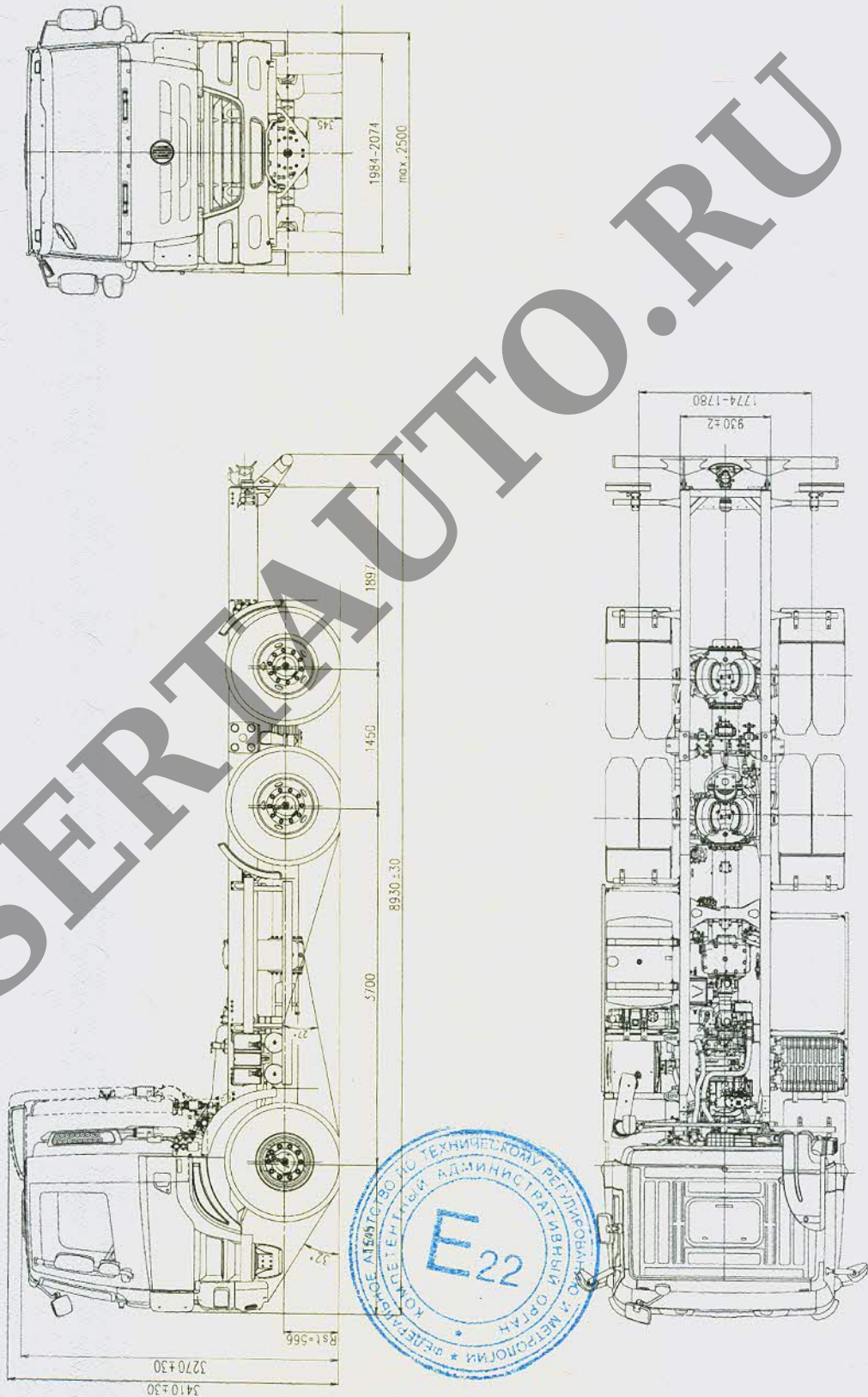

Одобрение типа шасси № TC RU K-CZ.MT02.00045

Стр. 21

Приложение № 4

ОБЩИЙ ВИД ШАССИ
Марка TATRA, тип T158, модификация T158-8P5R36

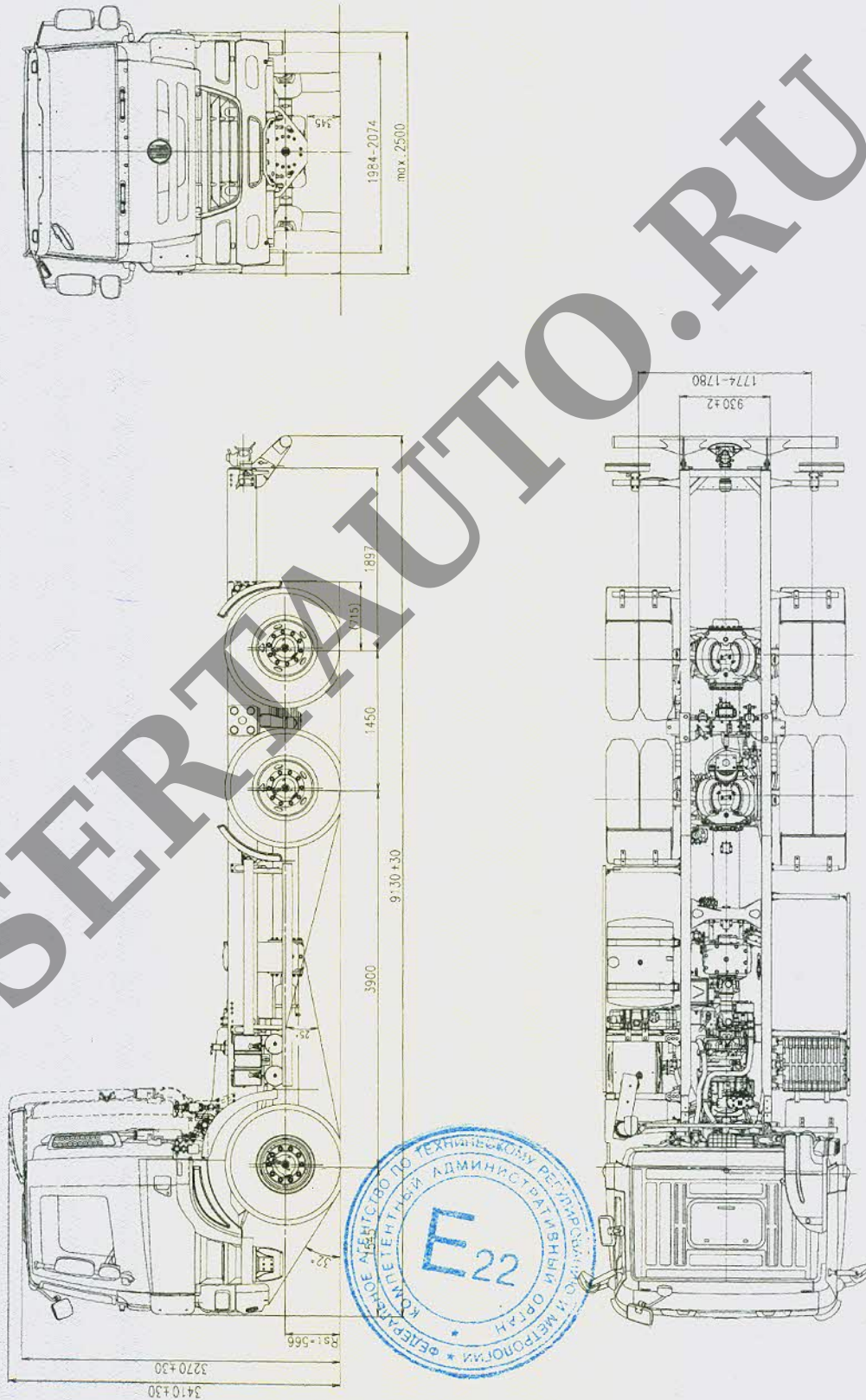

Приложение № 4

ОБЩИЙ ВИД ШАССИ
Марка TATRA, тип T158, модификация T158-8P5R36

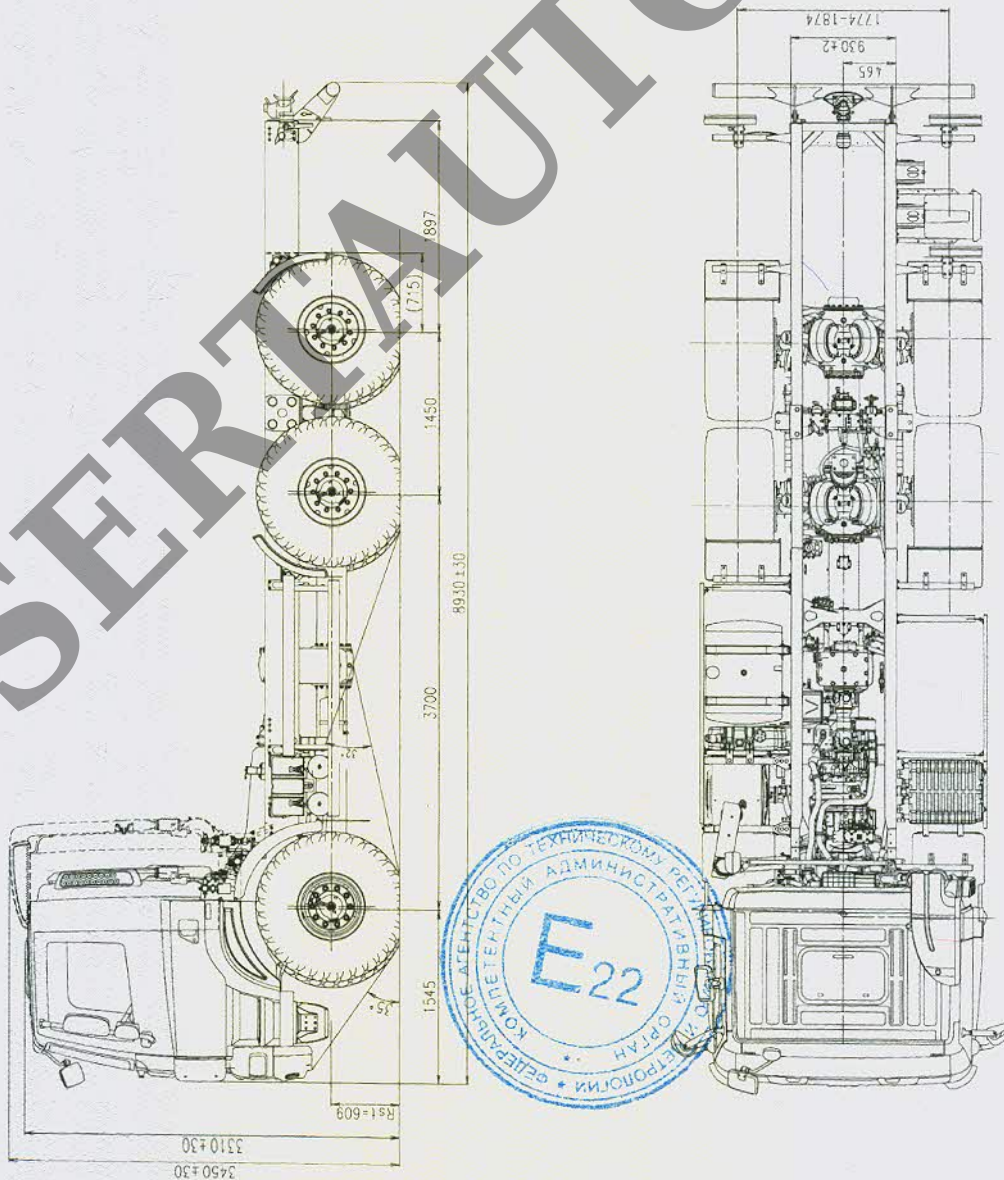
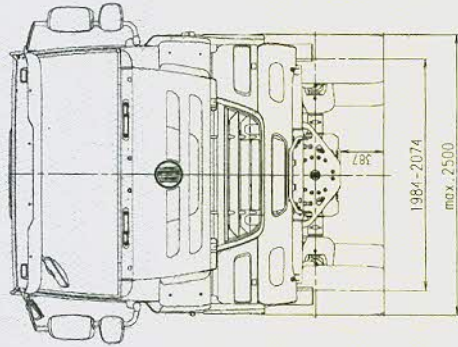

Приложение № 4

ОБЩИЙ ВИД ШАССИ
Марка TATRA, тип T158, модификация T158-8P5R36

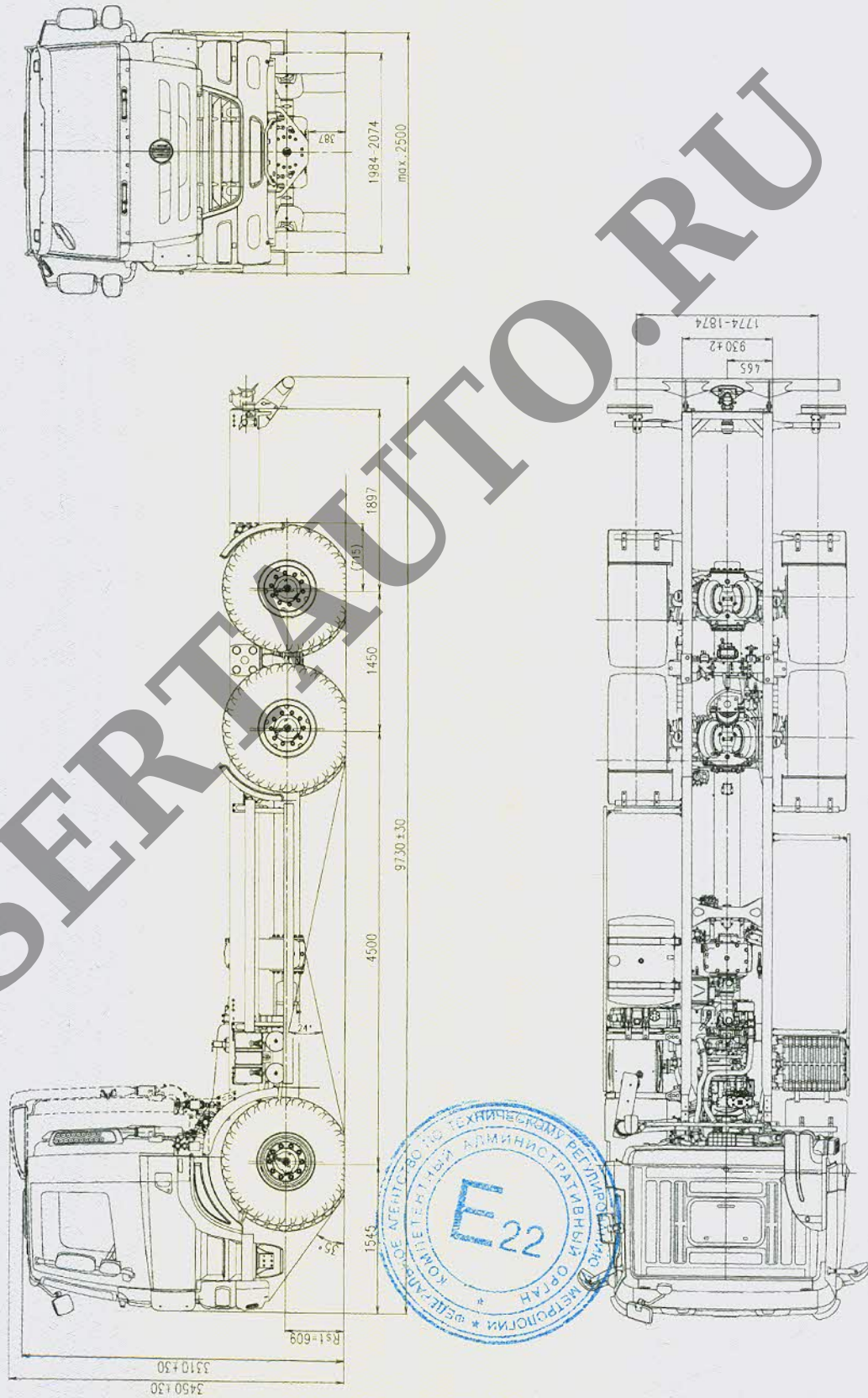

Приложение № 4

ОБЩИЙ ВИД ШАССИ
Марка TATRA, тип T158, модификация T158-8P5R36

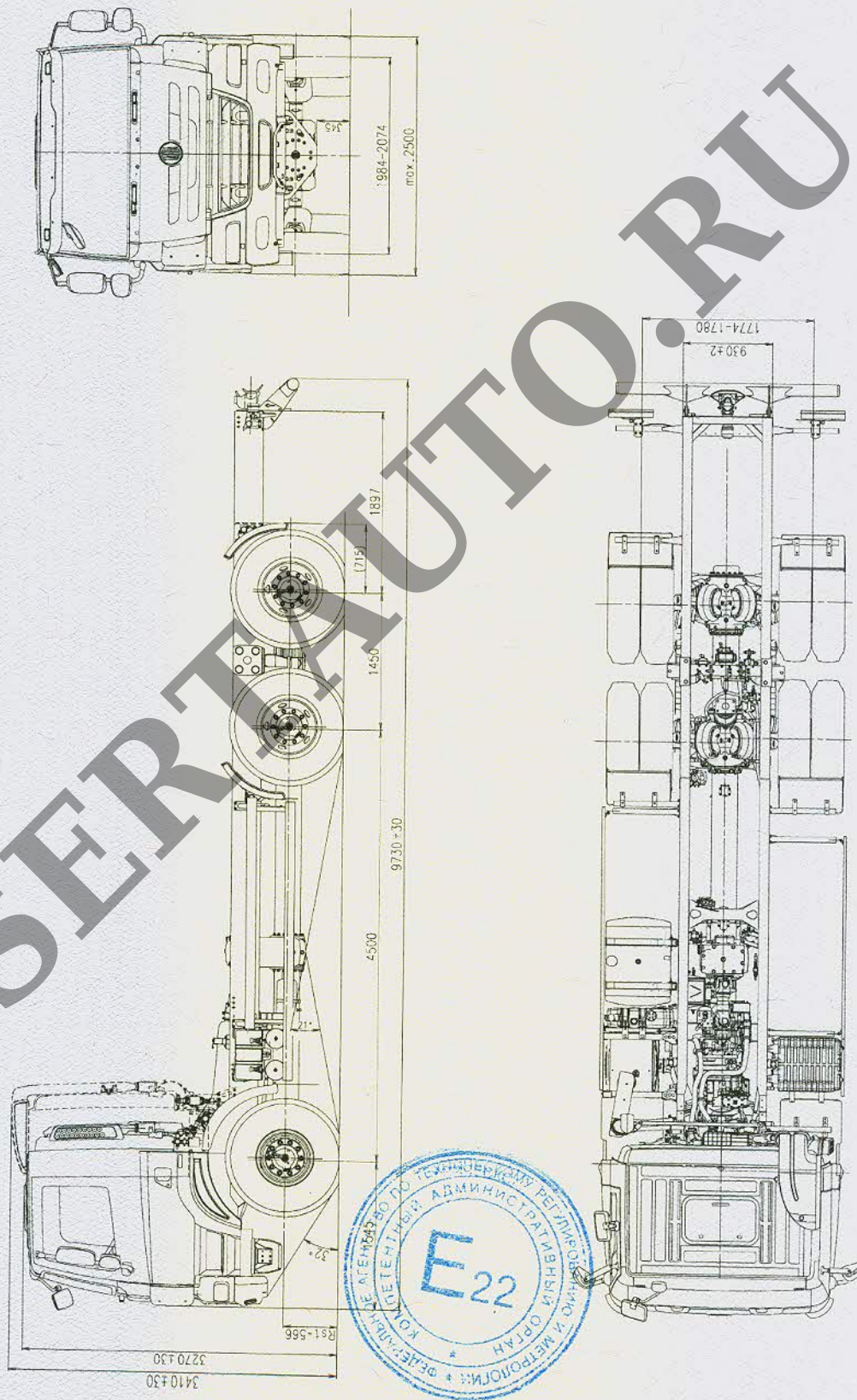

Приложение № 4

ОБЩИЙ ВИД ШАССИ
Марка TATRA, тип T158, модификация T158-8P5R36

