

ОРГАН ПО СЕРТИФИКАЦИИ
продукции машиностроения ВНИИНМАШ (ОС «ПРОММАШ»)
№ РОСС RU.0001.11АЯ04 от 28.04.2003 г.
123007, г. Москва, ул. Шеногина, 4, тел: (495) 256-14-77

РОСС RU.АЯ04.Е00863

18 апреля 8

Марка транспортного средства	ГАЗ
Тип транспортного средства	3221, 32213, 322132, 322133, 32214
Категория транспортного средства	М ₂ - автобус класса В – 322132, 322133 М ₂ - автомобиль скорой медицинской помощи – 32214 М ₂ - специальное пассажирское транспортное средство – 3221, 32213 (не является транспортным средством общественного пользования – маршрутным транспортным средством)
Код ОКП	45 1711 (3221, 32213) 45 1713 (322132, 322133) 45 1785 (32214)
Код VIN	XU23221???...
Экологический класс	3
Заявитель, изготовитель и его адрес	ООО "Роспромавто" 603059, г. Н.Новгород, ул. Июльских дней, 1, Российская Федерация,
Поставщик комплектов для сборки и его адрес	ОАО "ГАЗ" 603004, г. Нижний Новгород, пр. Ленина, 88, Российская Федерация

ОБЩИЕ ХАРАКТЕРИСТИКИ ТРАНСПОРТНОГО СРЕДСТВА

Колесная формула / ведущие колеса	4 x 2 / задние
Схема компоновки транспортного средства	полукапотная; расположение двигателя - переднее продольное
Тип кузова / количество дверей	цельнометаллический или металлический с пластиковой крышей на металлическом каркасе, закрытый, сварной, установлен на раме / две двери кабины, пассажирская сдвижного или распашного типа справа, задняя двустворчатая дверь
Назначение транспортного средства	автомобиль скорой медицинской помощи (мод. 32214)

РОСС RU.АЯ04.E00863

для модификаций	3221	32213	322132, 322133	32214	
Количество мест спереди/ сзади	1+1(2) / 7	1+1(2) / 10...11	1+2 / 11	1+1(2)/4...7	
Пассажировместимость, чел.	8...9	11...13	13	5...9	
для модификаций:	3221, 32213, 322132		322133	32214	
Габаритные размеры, мм					
– длина	5470				
– ширина	2075				
– высота	2200	2600		2720 max	
База, мм	2900				
Колея передних/задних колес, мм	1700 / 1560				
	3221	32213	322132	322133	32214
Масса снаряженного транспортного средства, кг (ГОСТ Р 52051)	2400-2570	2340-2510	2360-2510	2430-2520	2650-2750
Полная масса транспортного средства, кг	3250-3300		3500		3250-3350
Полная масса, приходящаяся:					
– на переднюю ось, кг	1155-1255		1240-1340		1210-1310
– на заднюю ось, кг	2045-2095		2160-2260		2040
Двигатель (марка, тип)	Andoria, 4CTi90-1BE6				
	с воспламенением от сжатия, с турбонаддувом, с промежуточным охлаждением воздуха				
- количество и расположение цилиндров	4, рядное				
- рабочий объем, см ³	2417				
- степень сжатия	20.6				
Максимальная мощность, кВт (мин ⁻¹)	66 (4100)				
Максимальный крутящий момент, Нм (мин ⁻¹)	205 (2000)				
Топливо	дизельное				
Система питания					
Насос высокого давления (марка, тип)	распределительного типа, Bosch, R8930 460 494 480				
Форсунка (марка, тип)	Bosch , 059 KBE43S17				
Турбокомпрессор (марка, тип)	Garrett, GT1749S				
Воздушный фильтр (марка, тип)	3302-1109010-10 сухой, со сменным фильтрующим элементом				
Система выпуска и нейтрализации отработавших газов	основной и дополнительный глушители, система нейтрализации отсутствует				
Основной глушитель (марка, тип)	резонаторно-расширительного типа 2705-1201010 с набивкой				
Дополнительный глушитель (марка, тип)	резонаторного типа, 330242-1202010				

РОСС RU.АЯ04.Е00863

Трансмиссия

Сцепление	механическая сухое, однодисковое, с гидравлическим приводом
Коробка передач (марка, тип)	механическая, пятиступенчатая, трехвальная, синхронизированная
- число передач	5- вперед, 1 - назад
- передаточные числа	
	I - 4.050
	II - 2.340
	III - 1.395
	IV - 1.000
	V - 0.849
	задний ход - 3.510
Главная передача (марка, тип)	одинарная, гипоидная
передаточное число главной передачи	5.125

Подвеска

- передняя	зависимая, на двух продольных полуэллиптических рессорах, с гидравлическими телескопическими амортизаторами, со стабилизатором поперечной устойчивости или без него
- задняя	зависимая, на двух продольных полуэллиптических рессорах с гидравлическими телескопическими амортизаторами, со стабилизатором поперечной устойчивости или без него

Рулевое управление (марка, тип)

рулевой механизм типа “винт-шариковая гайка-рейка-сектор” рулевой привод с гидроусилителем или без него

Тормозные системы

- рабочая (марка, тип)	гидравлический двухконтурный привод, с вакуумным усилителем, с АБС, передние тормозные механизмы – дисковые, задние – барабанные
- запасная (марка, тип)	каждый из контуров рабочей тормозной системы
- стояночная (марка, тип)	механический (тросовый) привод к тормозным механизмам задних колес

Шины	размер	индекс несущей способности	категория скорости
	175R16C 185/75R16C	98/96, 101/99 104/102	L, M, N Q N,Q

РОСС RU.АЯ04.Е00863

Дополнительное оборудование транспортного средства	утеплитель облицовки радиатора
--	--------------------------------

ГАЗ 3221, 32213, 322132, 322133, 32214

описание маркировки транспортного средства приведено в приложении 2.
общие виды транспортного средства на 7 листах приведены в приложении 3.
Зам.

А.В. Куликов

С.В. Пугачев

Действует с "18" апреля 2007 г.

РОСС RU.АЯ04.Е00863

Приложение № 2 к «одобрению типа транспортного средства»

ОПИСАНИЕ МАРКИРОВКИ ТРАНСПОРТНОГО СРЕДСТВА

1. Место расположения и форма знака соответствия:

На табличке изготовителя. Знак соответствия выполнен по ГОСТ Р 50460 с указанием номера данного "одобрения типа транспортного средства".

2. Место расположения таблички изготовителя:

На задней стойке проема правой двери кабины под фиксатором замка.

3. Место расположения идентификационного номера (код VIN):

3.1 На табличке изготовителя.

3.2 На наружной панели передка кабины под капотом с правой стороны по ходу движения.

4. Структура и содержание идентификационного номера (номеров) транспортных средств:

1	2	3	4	5	6	7	8	9	10	11	12	13	14	15	16	17
X	U	2	3	2	2	1	?	?	?	?	?	?	?	?	?	?

поз. 1 - 3: XU2 –международный идентификационный код изготовителя (WMI):

ООО "Роспромавто", Российская Федерация

поз. 4-9: обозначение типа транспортного средства: 322100, 322130, 322132, 322133, 322140

поз. 10: код модельного года по ГОСТ Р 51980

поз. 11- 17: производственный номер транспортного средства

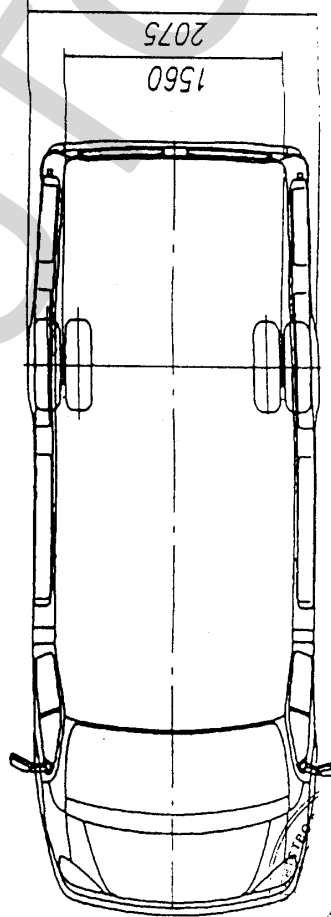
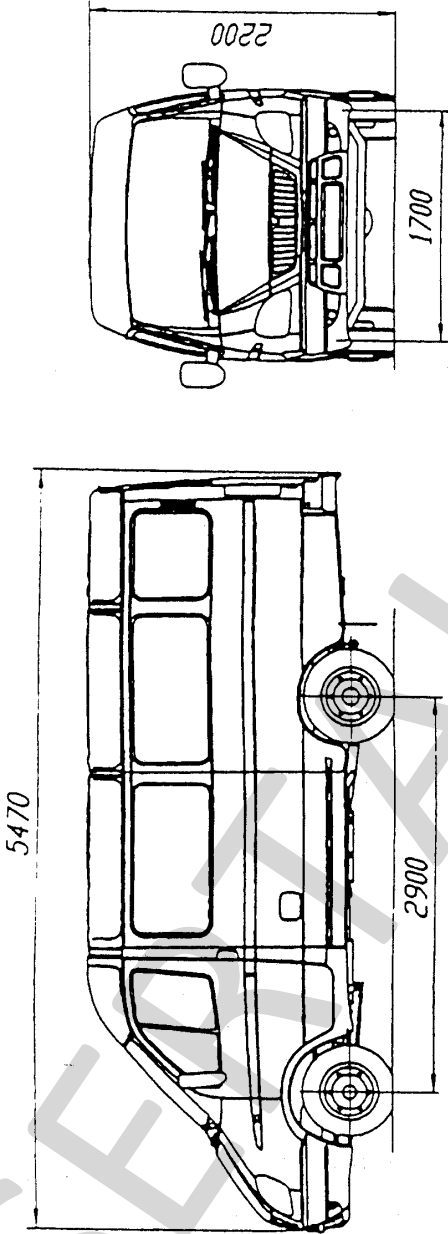

Автомобили ГАЗ-3221, 32213, 322132

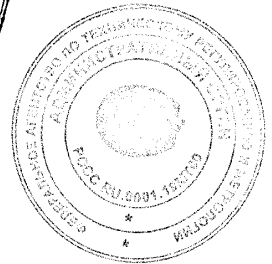

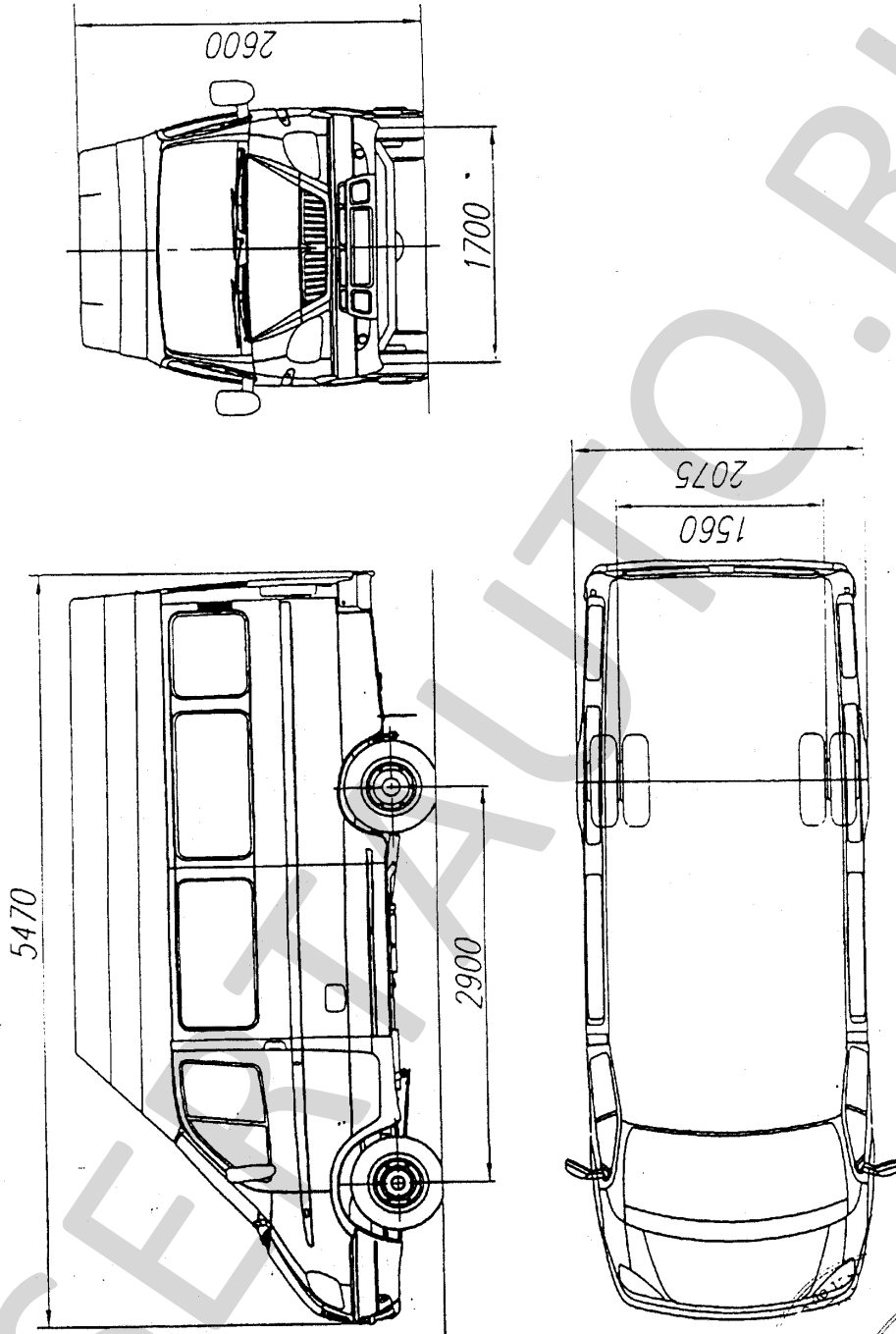

Автомобиль ГАЗ-322133

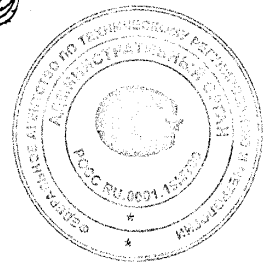

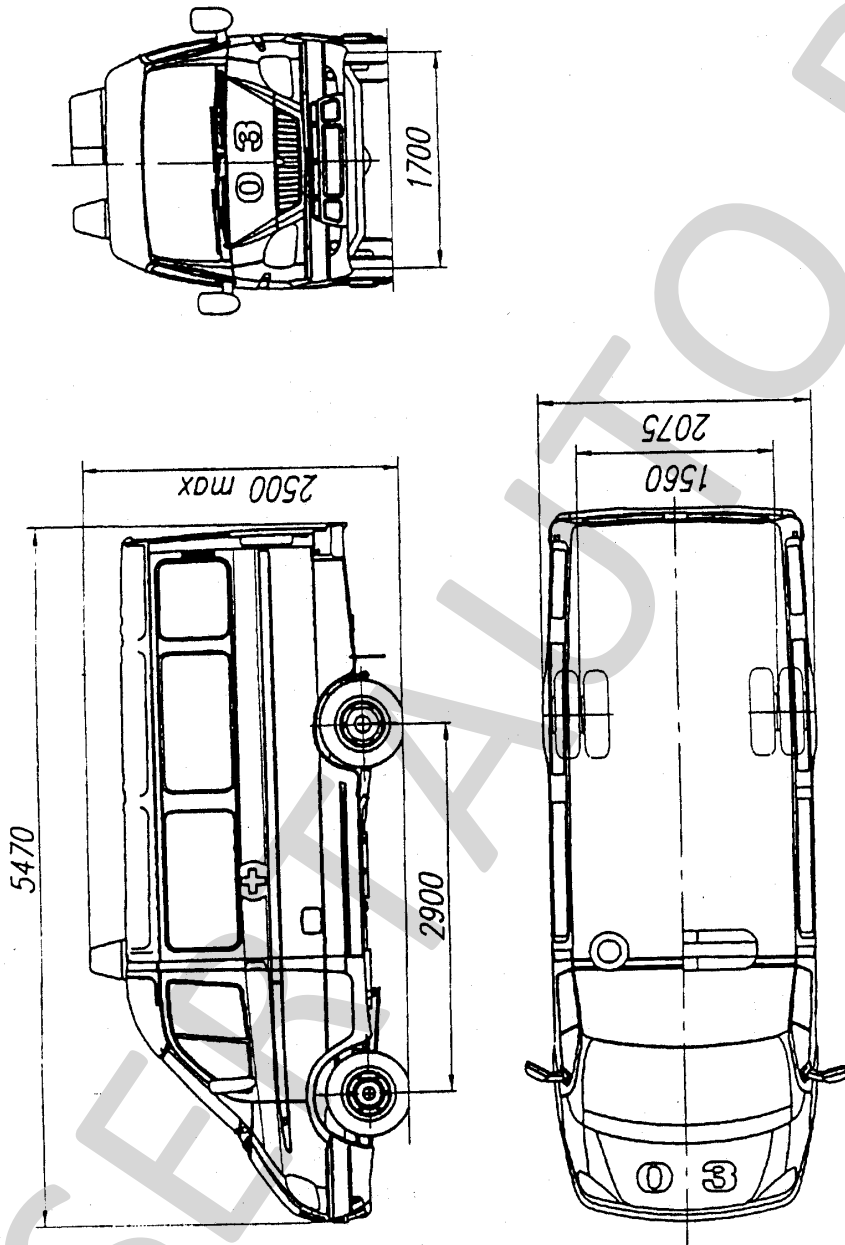

Автомобиль ГАЗ – 32214

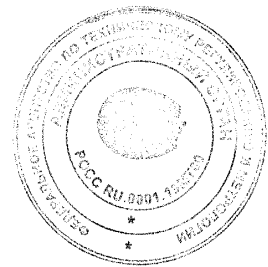

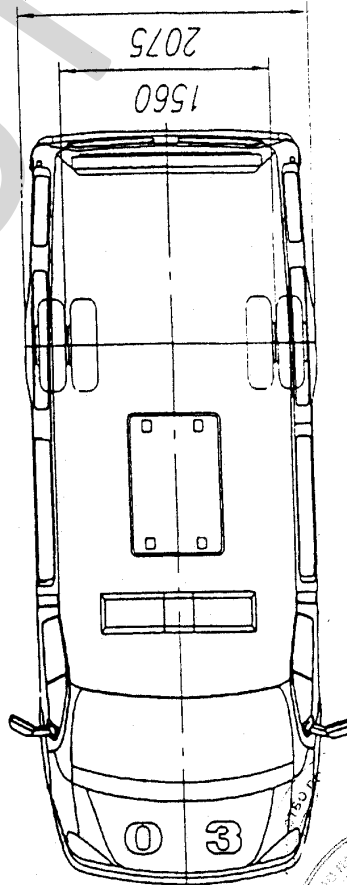
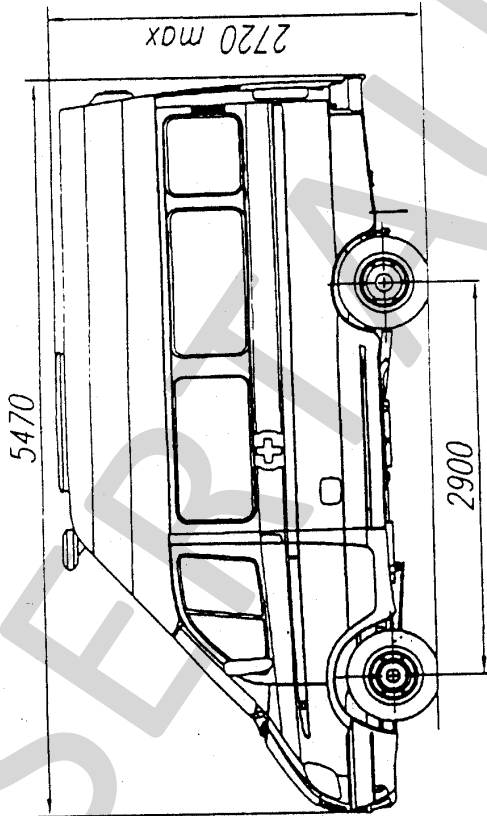
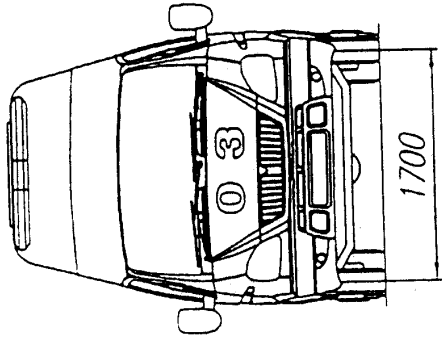

Автомобиль 1А3 - 32214

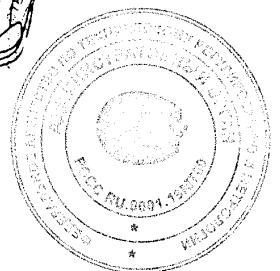

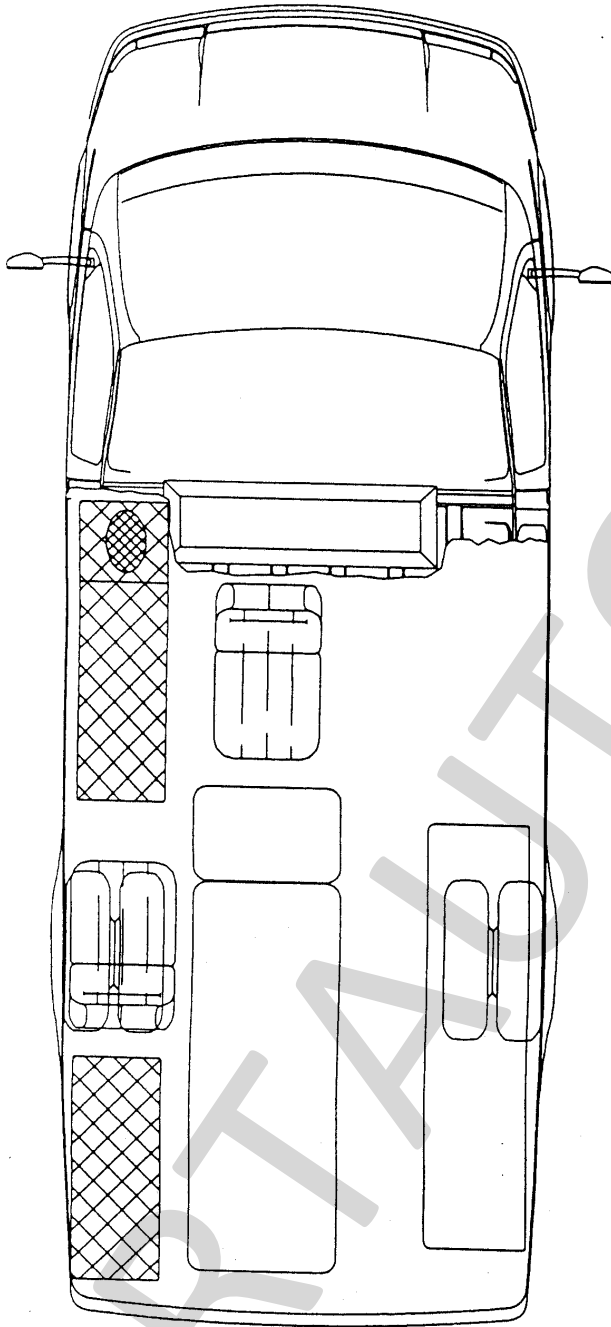

32214

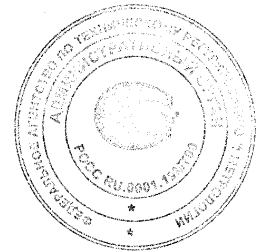

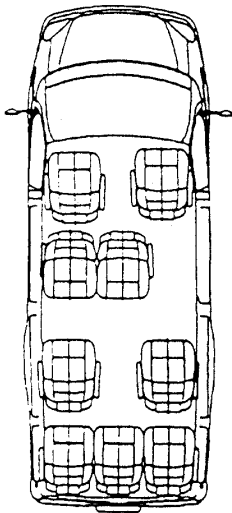

ГАЗ-3221

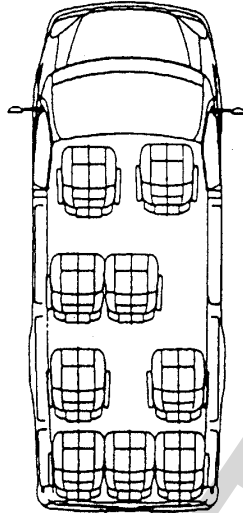

ГАЗ-3221

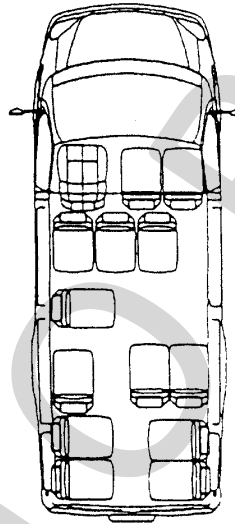

ГАЗ-322132

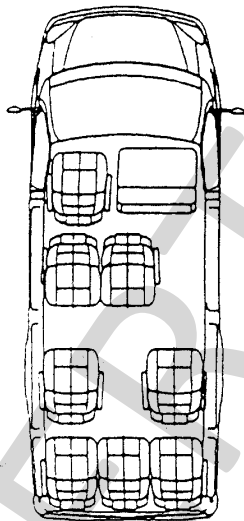

ГАЗ-3221

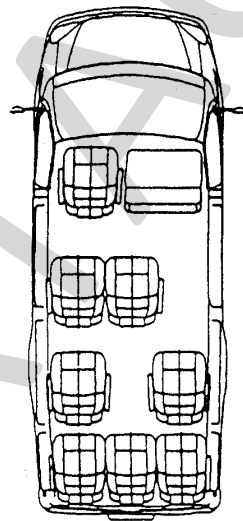

ГАЗ-3221

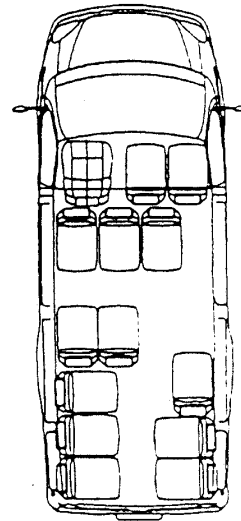

ГАЗ-322132, 322133

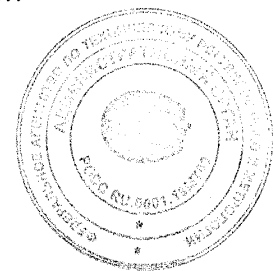

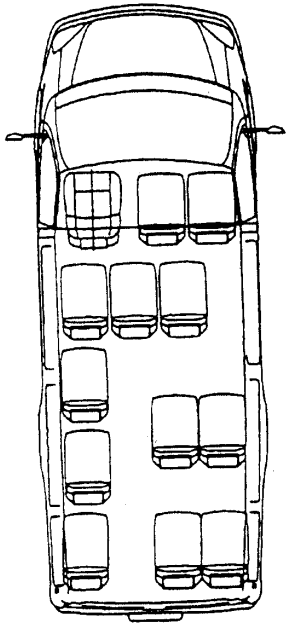

ГАЗ-32213

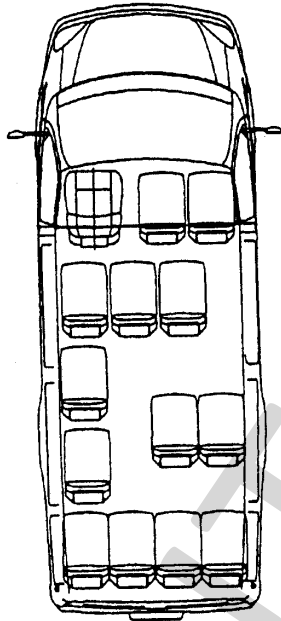

ГАЗ-32213

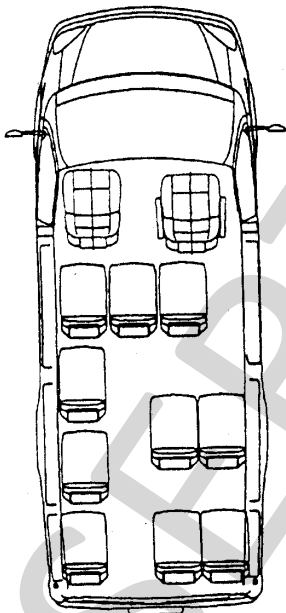

ГАЗ-32213

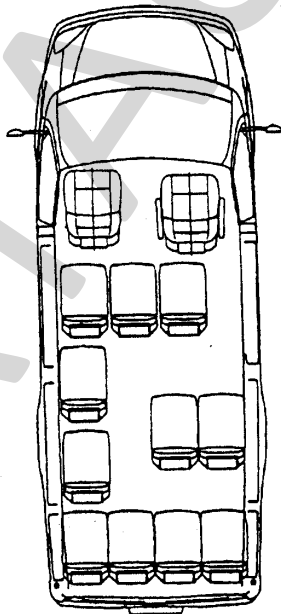

ГАЗ-32213

