

# ТАМОЖЕННЫЙ СОЮЗ

## ОДОБРЕНИЕ ТИПА ТРАНСПОРТНОГО СРЕДСТВА



Серия RU № 0005470

№ TC RU E-RU.MT02.00124.P2

Срок действия с 29 февраля 2016 г. по 31 декабря 2017 г.

### ОРГАН ПО СЕРТИФИКАЦИИ

механических транспортных средств и прицепов, их составных частей и предметов оборудования  
"САТР-ФОНД" Межотраслевого Фонда "Сертификация автотранспорта САТР" (ОС "САТР-ФОНД")  
юридический адрес: 125480, г. Москва, ул. Героев Панфиловцев, 24; фактические адреса: 125480,  
г. Москва, ул. Героев Панфиловцев, 24; 125438, г. Москва, ул. Автомоторная, 2;  
тел.: (495) 454-42-27, (495) 456-62-51, (495) 496-82-44 / факс: (495) 454-72-12, (495) 496-82-44;  
электронная почта: mail@satrfond.ru; аттестат аккредитации № РОСС RU.0001.11MT02

### ТРАНСПОРТНЫЕ СРЕДСТВА

МАРКА	УАЗ
КОММЕРЧЕСКОЕ НАИМЕНОВАНИЕ	—
ТИП	3303, 3741, 3909
МОДИФИКАЦИИ	330365, 330365-901, 330365-902, 330365-903, 330365-904, 330395, 374195, 374195-05, 390945, 390945-901, 390945-902, 390945-903, 390995, 390995-04, 390995-902
КАТЕГОРИЯ	N <sub>1</sub> G
ЭКОЛОГИЧЕСКИЙ КЛАСС	4
ЗАЯВИТЕЛЬ И ЕГО АДРЕС	Общество с ограниченной ответственностью "Ульяновский автомобильный завод", ОГРН: 1167325054082, юридический и фактический адрес: 432034, г. Ульяновск, Московское шоссе, 92, Российская Федерация, тел./ факс: (8422) 40-60-70, (8422) 79-70-15, электронная почта: oa.krupin@sollers-auto.com
ИЗГОТОВИТЕЛЬ И ЕГО АДРЕС	Общество с ограниченной ответственностью "Ульяновский автомобильный завод", юридический и фактический адрес: 432034, г. Ульяновск, Московское шоссе, 92, Российская Федерация
ПРЕДСТАВИТЕЛЬ ИЗГОТОВИТЕЛЯ И ЕГО АДРЕС	—
СБОРОЧНЫЙ ЗАВОД И ЕГО АДРЕС	юридический и фактический адрес 432034, г. Ульяновск, Московское шоссе, 92, Российская Федерация
ПОСТАВЩИК СБОРОЧНЫХ КОМПЛЕКТОВ И ЕГО АДРЕС	—

соответствуют требованиям технического регламента Таможенного союза "О безопасности колесных транспортных средств".

Действие данного ОДОБРЕНИЯ ТИПА ТРАНСПОРТНОГО СРЕДСТВА распространяется на серийно выпускаемую продукцию.



Одобрение типа транспортного средства № TC RU E-RU.MT02.00124.P2Стр. 2

Данное ОДОБРЕНИЕ ТИПА ТРАНСПОРТНОГО СРЕДСТВА без приложений недействительно.

Приложение № 1. Общие характеристики транспортного средства

Приложение № 2. Перечень документов, явившихся основанием для оформления ОДОБРЕНИЯ ТИПА ТРАНСПОРТНОГО СРЕДСТВА

Приложение № 3. Описание маркировки транспортного средства

Приложение № 4. Общий вид транспортного средства на тридцати двух страницах

#### ДОПОЛНИТЕЛЬНАЯ ИНФОРМАЦИЯ

Руководитель органа по сертификации



подпись

Б.В. Кисуленко

инициалы, фамилия

Дата оформления « 29 » февраля 2016 г.

**ОДОБРЕНИЕ ТИПА ТРАНСПОРТНОГО СРЕДСТВА УТВЕРЖДЕНО.**

Внесена запись в реестр за № TC RU E-RU.MT02.00124.P2 от « 29 » февраля 2016 г.

Руководитель

(заместитель руководителя)

РОССТАНДАРТА

наименование уполномоченного  
органа государственного управления

подпись

А.В. Кулешов

инициалы, фамилия



к одобрению типа транспортного средства № TC RU E-RU.MT02.00124.P2

## ОБЩИЕ ХАРАКТЕРИСТИКИ ТРАНСПОРТНОГО СРЕДСТВА

Колесная формула / ведущие колеса 4 x 4 / все  
 Схема компоновки транспортного средства кабина над двигателем, полноприводная  
 Расположение двигателя переднее продольное

Модификация	Исполнение грузозночного пространства
3303?5, 390945	грузовая бортовая платформа с четырьмя бортами, возможна установка дуг и тента
330365-902, 374195, 374195-05, 390995, 390995-04	закрытый грузовой фургон, с остеклением или без него
390995-902	закрытый грузовой фургон с остеклением в дверях задка
330365-901	автолавка
330365-903	продовольственный фургон
330365-904	хлебный фургон
390945-901, 390945-902	фургон
390945-903	грузовая бортовая платформа с ёмкостью 0,5 м <sup>3</sup> и оборудованием

Модификация	Назначение
330365-901	выездная торговля
330365-903	перевозка продуктов
330365-904	перевозка хлеба
390945-901	перевозка оборудования и грузов
390945-902, 390995-902	автомобиль для аварийно-спасательных служб
390945-903	малый лесопатрульный комплекс

Для модификаций:	3303...	390945, 390945-90?	374195	374195-05, 390995, 390995-902	390995-04
Кабина	двухместная, двухдверная	пятиместная, трехдверная	двухместная, двухдверная	пятиместная, трехдверная	семиместная, трехдверная
	отделённая от грузового отсека перегородкой				

Для модификаций:	390945	330365	330395	374195, 374195-05, 390995, 390995-04	390995-902
Габаритные размеры, мм					
– длина	4847	4501	4487	4390	
– ширина	1990		1965	1940	
– высота	2355*		2439...2639*	2064	2220
База, мм	2550			2300	
Колея передних / задних колес, мм	1465 / 1465				

Для модификаций:	330365-901	330365-902, 330365-903	330365-904	390945-901, 390945-902	390945-903
Габаритные размеры, мм					
– длина		4465	4421	4590...4865	4847
– ширина	2015	1940	2005	2050	1990
– высота		2487	2064...2426	2064...2345	2355
База, мм	2550				
Колея передних / задних колес, мм	1465 / 1465				

\* по тенту

## Приложение № 1

Модификация	Масса транспортного средства в снаряженном состоянии, кг	Технически допустимая максимальная масса транспортного средства, кг	Технически допустимая максимальная масса, приходящаяся на каждую из осей транспортного средства, начиная с передней оси, кг		Максимальная масса прицепа, кг
			на переднюю ось	на заднюю ось	
330365	1845	3070	1435	1635	буксировка прицепа не предусмотрена
330395	1745	2660	1230	1430	
374195	1805	2730	1300	1430	
374195-05	1920	2845	1350	1495	
390945	1995	3070	1435	1635	
390995	1890				
390995-04	1920	2830	1360	1470	
390995-902	1905				
330365-901	2036				
330365-902	1866				
330365-903	1956				
330365-904	2166	3070	1435	1635	
390945-901, 390945-902	2070				
390945-903	2275				

**Двигатель внутреннего сгорания** 3МЗ-40911, четырехтактный, с искровым зажиганием (марка, тип)

- количество и расположение цилиндров 4, рядное
- рабочий объем цилиндров, см<sup>3</sup> 2693
- степень сжатия 9.0
- максимальная мощность, кВт (мин<sup>-1</sup>) по Правилам ЕЭК ООН № 85 82.5 (4250)
- максимальный крутящий момент, Н·м (мин<sup>-1</sup>) 198.0 (2500)

Топливо бензин с октановым числом не менее 92

**Система питания (тип)** распределенный впрыск топлива с электронным управлением

Блок управления (маркировка) Bosch, M 17.9.71 0 261 S08 681

Форсунки (тип, маркировка) Bosch, EV-14-EL 0 280 158 237

Воздушный фильтр (тип, маркировка) УАЗ, 2206-1109010, с картонным фильтрующим элементом

Глушитель шума впуска (маркировка) 220600-1109210-00

**Система зажигания (тип)** микропроцессорная

Катушка (модуль) зажигания МЗАТЭ-2, 3032.3705000; ПО Север, 405.3705000;

(маркировка) СОАТЭ, 405.3705000-10 две, двухвыводные

Свечи (маркировка) BRISK, DR17YC

**Система выпуска и нейтрализации отработавших газов** два глушителя; нейтрализатор отработавших газов

Нейтрализаторы (маркировка) Экомаш, ЭМ.095.1206010-15, ЭМ.095.1206010-41, ЭМ.095.1206010-43; МобилГазСервис, МГС-1206009-41



## Приложение № 1

Для модификаций:	330395, 374195, 374195-05, 390995, 390995-04, 390995-902	330365, 390945, 330365-90?, 390945-90?
Глушители (маркировка)	БЗА, 220695-1201010-51; АвтоПромЭко, 220695-1201010-50	
- 1 ступень	БЗА, 220695-1202008-51;	
- 2 ступень	АвтоПромЭко, 220695-1202008-50	БЗА, 330365-1202008-51; АвтоПромЭко, 330365-1202008-50

**Трансмиссия**

механическая

Сцепление (марка, тип)

УАЗ, сухое, однодисковое

Коробка передач (марка, тип)

Baic International Corporation, 255A-1700050 (2206-1700010-01),  
с ручным управлением- число передач и передаточные  
числа

вперед - 5, назад - 1

I -	3.830
II -	2.167
III -	1.292
IV -	1.000
V -	0.795
3.X. -	3.520

Раздаточная коробка (тип)

УАЗ, 390995-1800020, с отключением привода переднего моста

- число передач и передаточные  
числа

2

высшее -	1.00
низшее -	1.94

Главная передача (тип)

ГАЗ или УАЗ, одинарная, коническая

- передаточное число

4.625

**Подвеска**

Передняя (описание)

зависимая, на продольных полуэллиптических рессорах,  
с гидравлическими телескопическими амортизаторами

Задняя (описание)

зависимая, на продольных полуэллиптических рессорах,  
с гидравлическими телескопическими амортизаторами**Рулевое управление** (описание)

с гидроусилителем

- рулевой механизм (тип)

"винт-шариковая гайка-рейка-сектор"

**Тормозные системы**

Рабочая (описание)

гидравлический двухконтурный привод с разделением  
на контуры по осям, с вакуумным усилителем, с регулятором  
тормозных сил; тормозные механизмы передних колес - дисковые,  
задних - барабанные

Запасная (описание)

каждый контур рабочей тормозной системы

Стояночная (описание)

трансмиссионный тормоз барабанного типа



## Приложение № 1

**Шины**

– обозначение размера	225/75 R16
– индекс несущей способности для максимально допустимой нагрузки	104
– обозначение категории скорости	P (минимальная)

**Оборудование транспортного средства**

для 330365-904: каркас для установки лотков;  
 для 390975-902: специальный предупреждающий огонь и наружное громкоговорящее устройство;  
 для 390945-903: ёмкость 0,5 м<sup>3</sup> для негорючих и непищевых жидкостей;  
 для 374195 по заказу: три откидные полки;  
 для 390995, 390995-902 по заказу: сиденья для оформления документов;  
 для мод. 3????5-??? по заказу: другое оборудование, устанавливаемое по требованию заказчика

Руководитель органа по сертификации

подпись

Б.В. Кисленко

инициалы, фамилия



SERT

к одобрению типа транспортного средства № TC RU E-RU.MT02.00124.P2

**Перечень документов, явившихся основанием для оформления  
ОДОБРЕНИЯ ТИПА ТРАНСПОРТНОГО СРЕДСТВА**

Элементы объектов технического регулирования, в отношении которых установлены требования безопасности	Наименование и происхождение документа, подтверждающего соответствие	Номер документа и дата выпуска
1	2	3
Выступающие части конструкции, пункт 11 ТР ТС 018/2011	Декларация о соответствии, Общество с ограниченной ответственностью "Ульяновский автомобильный завод", Российская Федерация	TC № RU Д-RU.MT02.B.00431 от 26.02.2016 г. по 25.02.2020 г.
Возможность оснащения аппаратурой спутниковой навигации, пункт 13 ТР ТС 018/2011	— " —	— " —
Интерфейс, пункт 15 ТР ТС 018/2011	— " —	— " —
Световозвращатели, Правила ЕЭК ООН № 3-02	Сообщение, Государственный Комитет Российской Федерации по стандартизации и метрологии, Российская Федерация	E22 3R-02 95504 от 07.07.1995 г. E22 3R-02 99507 от 27.05.1999 г. E22 3R-02 96515 от 07.08.1996 г.
	Сообщение, Федеральное агентство по техническому регулированию и метрологии, Российская Федерация	E22 3R-02 10509 от 20.05.2010 г. E22 3R-02 07523 Ext.01 от 16.01.2008 г.
Устройства для освещения заднего регистрационного знака, Правила ЕЭК ООН № 4-00	— " —	E22 R4-00 94028 Ext.3 от 21.03.2005 г. E22 R4-00 04531 Ext.1 от 26.07.2006 г.
Указатели поворота, Правила ЕЭК ООН № 6-01	Сообщение, Ministère des transports, Франция	5 E2 014122 от 29.09.1994 г.
	Сообщение, Федеральное агентство по техническому регулированию и метрологии, Российская Федерация	E22 6R-01 00539 Ext.01 от 15.11.2013 г.
	Сообщение, Государственный Комитет Российской Федерации по стандартизации и метрологии, Российская Федерация	E22 6R-01 05509 от 24.02.2005 г. E22 6R-01 04508 от 16.04.2004 г. E22 6R-01 04505 Ext.1 от 26.10.2004 г. E22 6R-01 94143 Ext.1 от 26.03.1999 г. E22 6R-01 94144 Ext.1 от 16.12.1997 г.
	Сообщение, Научно-исследовательский автомобильный и автомоторный институт, Российская Федерация	E22 6R-01 94143 от 21.12.1994 г. E22 6R-01 95024 от 02.03.1995 г.

## Приложение № 2

1	2	3
Габаритные огни, сигналы торможения, Правила ЕЭК ООН № 7-02	Сообщение, Научно-исследовательский автомобильный и автомоторный институт, Российская Федерация	E22 7R-02 94143 от 21.12.1994 г.
	Сообщение, Государственный Комитет Российской Федерации по стандартизации и метрологии, Российская Федерация	E22 7R-02 04505 Ext.1 от 26.10.2004 г. E22 7R-02 94143 Ext.1 от 26.03.1999 г. E22 7R-02 04508 от 16.04.2004 г. E22 7R-02 94144 Ext.1 от 16.12.1997 г. E22 7R-02 98531 Ext.1 от 08.04.1999 г.
	Сообщение, Федеральное агентство по техническому регулированию и метрологии, Российская Федерация	E22 7R-02 11525 от 24.10.2011 г.
Устойчивость к воздействию внешних источников электромагнитного излучения и электромагнитная совместимость, Правила ЕЭК ООН № 10-03	Сертификат соответствия, Орган по сертификации автотехники - механических транспортных средств, запасных частей и принадлежностей АНО "Центр содействия сертификации автотехники", РОСС RU.0001.11MT25, Российская Федерация	C-RU.MT25.B.06065 от 15.08.2012 г. по 15.08.2016 г.
Замки и петли дверей, Правила ЕЭК ООН № 11-02	Сертификат соответствия, Орган по сертификации автотехники - механических транспортных средств, запасных частей и принадлежностей АНО "Центр содействия сертификации автотехники", RA.RU.11MT25, Российская Федерация	TC RU C-RU.MT25.B.00007 от 18.02.2015 г. по 18.02.2019 г.
Эффективность тормозных систем, Правила ЕЭК ООН № 13-10	— " —	TC RU C-RU.MT25.B.00199 от 21.05.2015 г. по 20.05.2019 г.
Места крепления ремней безопасности, Правила ЕЭК ООН № 14-07	— " —	TC RU C-RU.MT25.B.00933 от 29.09.2015 г. по 28.09.2019 г. TC RU C-RU.MT25.B.01401 от 17.11.2015 г. по 16.11.2019 г. TC RU C-RU.MT25.B.01580 от 07.12.2015 г. по 06.12.2019 г. TC RU C-RU.MT25.B.01581 от 07.12.2015 г. по 06.12.2019 г. TC RU C-RU.MT25.B.02192 от 01.02.2016 г. по 31.01.2020 г. TC RU C-RU.MT25.B.02193 от 01.02.2016 г. по 31.01.2020 г. TC RU C-RU.MT25.B.02194 от 01.02.2016 г. по 31.01.2020 г. TC RU C-RU.MT25.B.02195 от 01.02.2016 г. по 31.01.2020 г.





## Приложение № 2

1	2	3
Оснащение транспортных средств удерживающими системами, Правила ЕЭК ООН № 16-06	Сообщение, RDW, Нидерланды	E4-16R-04 27166 Ext.14
	Сообщение, Ministerstvo dopravy, Чехия	E8-16R-04 16356 от 15.08.2002 г. E8 16R-04 16485 от 17.04.2006 г.
	Сообщение, Vehicle Certification Agency, Великобритания	E11 16R-055897 от 12.08.2008 г.
	Сертификат соответствия, Орган по сертификации автомотехники - механических транспортных средств, запасных частей и принадлежностей АНО "Центр содействия сертификации автомотехники", RA.RU.11MT25, Российская Федерация	TC RU C-RU.MT25.B.01412 от 18.11.2015 г. по 17.11.2019 г. TC RU C-RU.MT25.B.01582 от 07.12.2015 г. по 06.12.2019 г. TC RU C-RU.MT25.B.01583 от 07.12.2015 г. по 06.12.2019 г. TC RU G-RU.MT25.B.02216 от 04.02.2016 г. по 03.02.2020 г. TC RU C-RU.MT25.B.02217 от 04.02.2016 г. по 03.02.2020 г. TC RU C-RU.MT25.B.02218 от 04.02.2016 г. по 03.02.2020 г.
Прочность сидений и их креплений, Правила ЕЭК ООН № 17-08	"	TC RU C-RU.MT25.B.00934 от 29.09.2015 г. по 28.09.2019 г. TC RU C-RU.MT25.B.01402 от 17.11.2015 г. по 16.11.2019 г. TC RU C-RU.MT25.B.01584 от 07.12.2015 г. по 06.12.2019 г. TC RU C-RU.MT25.B.01585 от 07.12.2015 г. по 06.12.2019 г. TC RU C-RU.MT25.B.02181 от 29.01.2016 г. по 28.01.2020 г. TC RU C-RU.MT25.B.02182 от 29.01.2016 г. по 28.01.2020 г. TC RU C-RU.MT25.B.02183 от 29.01.2016 г. по 28.01.2020 г. TC RU C-RU.MT25.B.02210 от 03.02.2016 г. по 02.02.2020 г.
Защита транспортного средства от несанкциони- рованного использования, Правила ЕЭК ООН № 18-02	Сертификат соответствия, Орган по сертификации автомотехники - механических транспортных средств, запасных частей и принадлежностей АНО "Центр содействия сертификации автомотехники", РОСС RU.0001.11MT25, Российская Федерация	C-RU.MT25.B.06899 от 27.11.2012 г. по 27.11.2016 г.
Передние противотуманные фары, Правила ЕЭК ООН № 19-03	Сообщение, Федеральное агентство по техническому регулированию и метрологии, Российская Федерация	E22 19R-03 11510 от 15.05.2011 г.



## Приложение № 2

1	2	3
Фонари заднего хода, Правила ЕЭК ООН № 23-00	Сообщение, Ministere des transports, Франция	AR E2 00 88113 от 12.01.1989 г.
	Сообщение, Государственный Комитет Российской Федерации по стандартизации и метрологии, Российская Федерация	E22 23-00 95502 от 01.06.1995 г. E22 23-00 05502 от 08.02.2005 г.
	Сообщение, Федеральное агентство по техническому регулированию и метрологии, Российская Федерация	E22 23-00 05510 от 10.03.2005 г.
Подголовники сидений, Правила ЕЭК ООН № 25-04	Сертификат соответствия, Орган по сертификации автомотехники - механических транспортных средств, запасных частей и принадлежностей АНО "Центр содействия сертификации автомотехники", RA.RU.11MT25, Российская Федерация	TC RU C-RU.MT25.B.00934 от 29.09.2015 г. по 28.09.2019 г. TC RU C-RU.MT25.B.01402 от 17.11.2015 г. по 16.11.2019 г. TC RU C-RU.MT25.B.01584 от 07.12.2015 г. по 06.12.2019 г. TC RU C-RU.MT25.B.01585 от 07.12.2015 г. по 06.12.2019 г. TC RU C-RU.MT25.B.02181 от 29.01.2016 г. по 28.01.2020 г. TC RU C-RU.MT25.B.02182 от 29.01.2016 г. по 28.01.2020 г. TC RU C-RU.MT25.B.02183 от 29.01.2016 г. по 28.01.2020 г. TC RU C-RU.MT25.B.02210 от 03.02.2016 г. по 02.02.2020 г.
Оснащение звуковыми сигнальными приборами, Правила ЕЭК ООН № 28-00	Сообщение, Ministere des transports, Франция	E2 0090003 от 26.04.1990 г.
	Сертификат соответствия, Орган по сертификации автомотехники - механических транспортных средств, запасных частей и принадлежностей АНО "Центр содействия сертификации автомотехники", РОСС RU.0001.11MT25, Российская Федерация	C-RU.MT25.B.06078 от 15.08.2012 г. по 15.08.2016 г.
Защитные свойства кабин, Правила ЕЭК ООН № 29-02	Сертификат соответствия, Орган по сертификации автомотехники - механических транспортных средств, запасных частей и принадлежностей АНО "Центр содействия сертификации автомотехники", RA.RU.11MT25, Российская Федерация	TC RU C-RU.MT25.B.02128 от 20.01.2016 г. по 19.01.2020 г.
Оснащение шинами, Правила ЕЭК ООН № 30-02*	Сообщение, RDW, Нидерланды	E4 30R 02 66810 от 11.06.2013 г. E4 30R 02 79525 от 07.10.2014 г.
	Сообщение, The Ministry of Transport, Posts and Telecommunications of the Slovak Republic, Словакия, Словакия	E27 30R-02 9784 от 01.02.2012 г.

## Приложение № 2

1	2	3
Оснащение шинами, Правила ЕЭК ООН № 30-02* (продолжение)	Сообщение, Государственный Комитет Российской Федерации по стандартизации и метрологии, Российская Федерация	E22 02 0217 Ext.1 от 25.01.2005 г. E22 02 0397 Ext.1 от 25.01.2005 г. E22 02 0459 от 06.09.2002 г.
Задние противотуманные огни, Правила ЕЭК ООН № 38-00	— " — Сообщение, Ministere des transports, Франция	E22 38R-00 05503 от 08.02.2005 г. F E2 005115 от 11.10.1995 г.
Механизмы измерения скорости, Правила ЕЭК ООН № 39-00	Сертификат соответствия, Орган по сертификации автомотехники - механических транспортных средств, запасных частей и принадлежностей АНО "Центр содействия сертификации автомотехники", RA.RU.11MT25, Российская Федерация	TC RUC-RU.MT25.B.00592 от 10.08.2015 г. по 09.08.2019 г. TC RU C-RU.MT25.B.00594 от 10.08.2015 г. по 09.08.2019 г.
Оснащение безопасными стеклами, Правила ЕЭК ООН № 43-00	— " — Сообщение, Государственный Комитет Российской Федерации по стандартизации и метрологии, Российская Федерация	TC RU C-RU.MT25.B.01008 от 13.10.2015 г. по 12.10.2019 г. II E22 43R 00 0036 от 16.06.2003 г. E22 43R 00 0008 Ext.2 от 17.05.2004 г. V E22 43R 00 0048 от 17.05.2004 г.
Оснащение устройствами непрямого обзора, Правила ЕЭК ООН № 46-02	Сообщение, Федеральное агентство по техническому регулированию и метрологии, Российская Федерация Сертификат соответствия, Орган по сертификации автомотехники - механических транспортных средств, запасных частей и принадлежностей АНО "Центр содействия сертификации автомотехники", RA.RU.11MT25, Российская Федерация	E22 46R-02 06013 от 05.05.2006 г. E22 46R-04 15091 от 28.10.2015 г. TC RU C-RU.MT25.B.00595 от 10.08.2015 г. по 09.08.2019 г.
Оснащение устройствами освещения и световой сигнализации, Правила ЕЭК ООН № 48-03	— " —	TC RUC-RU.MT25.B.00596 от 10.08.2015 г. по 09.08.2019 г. TC RUC-RU.MT25.B.00597 от 10.08.2015 г. по 09.08.2019 г. TC RUC-RU.MT25.B.00707 от 01.09.2015 г. по 31.08.2019 г. TC RUC-RU.MT25.B.00708 от 01.09.2015 г. по 31.08.2019 г.
Внешний шум, Правила ЕЭК ООН № 51-02	Сертификат соответствия, Орган по сертификации автомотехники - механических транспортных средств, запасных частей и принадлежностей АНО "Центр содействия сертификации автомотехники", POCC RU.0001.11MT25, Российская Федерация	TC RU.MT25.B.12523 от 13.08.2014 г. по 13.08.2018 г. TC RU.MT25.B.12524 от 13.08.2014 г. по 13.08.2018 г.

## Приложение № 2

1	2	3
Травмобезопасность наружных выступов, Правила ЕЭК ООН № 61-00	Сертификат соответствия, Орган по сертификации автомобилотехники - механических транспортных средств, запасных частей и принадлежностей АНО "Центр содействия сертификации автомобилотехники", RA.RU.11MT25, Российская Федерация	TC RU C-RU.MT25.B.01010 от 13.10.2015 г. по 12.10.2019 г.
Специальные предупреждающие огни, Правила ЕЭК ООН № 65-00 (только для 3909?5-902)	Сообщение, Государственный Комитет Российской Федерации по стандартизации и метрологии, Российская Федерация	E22 65R-00 04513 от 03.06.2004 г.
	Сообщение, Федеральное агентство по техническому регулированию и метрологии, Российская Федерация	E22 65R-00 9513 от 28.12.2009 г. E22 65R-00 10510 от 20.05.2010 г.
	Сертификат соответствия, Орган по сертификации изделий электрооборудования и электроники для механических транспортных средств, тракторов и прицепов АНО "СЕРТЭТ", РОСС RU.0001.11MT08, Российская Федерация	C-RU.MT08.B.00558 от 15.01.2014 г. по 01.07.2016 г. C-RU.MT08.B.00594 от 15.05.2014 г. по 01.07.2016 г.
Рулевое управление, Правила ЕЭК ООН № 79-01	Сертификат соответствия, Орган по сертификации автомобилотехники - механических транспортных средств, запасных частей и принадлежностей АНО "Центр содействия сертификации автомобилотехники", RA.RU.11MT25, Российская Федерация	TC RU C-RU.MT25.B.00606 от 10.08.2015 г. по 09.08.2019 г. TC RU C-RU.MT25.B.00925 от 29.09.2015 г. по 28.09.2019 г.
Выбросы, Правила ЕЭК ООН № 83-05, (уровень выбросов В) (экологический класс 4)	— " —	TC RU C-RU.MT25.B.02130 от 20.01.2016 г. по 31.12.2017 г.
Максимальная мощность, Правила ЕЭК ООН № 85-00	Декларация о соответствии, Общество с ограниченной ответственностью "Ульяновский автомобильный завод", Российская Федерация	TC № RU Д-RU.MT02.B.00439 от 29.02.2016 г. по 28.02.2020 г.
Фары ближнего и дальнего света, Правила ЕЭК ООН № 112-00, 112-01	Сообщение, Федеральное агентство по техническому регулированию и метрологии, Российская Федерация	E22 112R-01 12514 от 20.11.2012 г.
	Сообщение, Государственный комитет по стандартизации Республики Беларусь, Республика Беларусь	E28-112R-00 0504 от 13.08.2007 г.

## Приложение № 2

1	2	3
Уровень шума от качения шин, Правила ЕЭК ООН № 117-02, стадии 1 и 2*	Сообщение, Ministerstvo dopravy, Чехия	E8 117R-02 0023 S2WR2 от 01.07.2013 г. E8 117R-02 0076 S2WR2 от 03.10.2014 г.
	Сообщение, The Ministry of Transport, Posts and Telecommunications of the Slovak Republic, Словакия	E27 R117-01 0166 SW от 06.12.2010 г. E27 R117-01 0170 SW от 08.12.2010 г. E27 R117-01 0307 SW от 29.06.2012 г.
	Сообщение, Федеральное агентство по техническому регулированию и метрологии, Российская Федерация	E22 117R-01 11034 SW от 28.07.2011 г.
Сцепление шин на мокром покрытии, Правила ЕЭК ООН № 117-02*	— " —	— " —
	Сообщение, Ministerstvo dopravy, Чехия	E8 117R-02 0023 S2WR2 от 01.07.2013 г. E8 117R-02 0076 S2WR2 от 03.10.2014 г.
	Сообщение, The Ministry of Transport, Posts and Telecommunications of the Slovak Republic, Словакия	E27 R117-01 0166 SW от 06.12.2010 г. E27 R117-01 0170 SW от 08.12.2010 г. E27 R117-01 0307 SW от 29.06.2012 г.
Системы отопления, Правила ЕЭК ООН №122-00	Сертификат соответствия, Орган по сертификации автомотехники - механических транспортных средств, запасных частей и принадлежностей АНО "Центр содействия сертификации автомотехники", RA.RU.11MT25, Российская Федерация	TC RU C-RU.MT25.B.01012 от 13.10.2015 г. по 12.10.2019 г. TC RU C-RU.MT25.B.01013 от 13.10.2015 г. по 12.10.2019 г.
Внутренний шум, пункт 2 приложения № 3 к ТР ТС 018/2011	Сертификат соответствия, Орган по сертификации автомотехники - механических транспортных средств, запасных частей и принадлежностей АНО "Центр содействия сертификации автомотехники", POCC RU.0001.11MT25, Российская Федерация	C-RU.MT25.B.11487 от 27.12.2013 г. по 27.12.2017 г. C-RU.MT25.B.12522 от 13.08.2014 г. по 13.08.2018 г.
Содержание вредных (загрязняющих) веществ в воздухе обитаемого помеще- ния транспортного средства, пункт 3 приложения № 3 к ТР ТС 018/2011	Сертификат соответствия, Орган по сертификации автомотехники - механических транспортных средств, запасных частей и принадлежностей АНО "Центр содействия сертификации автомотехники", RA.RU.11MT25, Российская Федерация	TC RU C-RU.MT25.B.00274 от 01.06.2015 г. по 31.05.2019 г. TC RU C-RU.MT25.B.00275 от 01.06.2015 г. по 31.05.2019 г.

## Приложение № 2

1	2	3
Устойчивость, пункт 4 приложения № 3 к ТР ТС 018/2011	Сертификат соответствия, Орган по сертификации автомотехники - механических транспортных средств, запасных частей и принадлежностей АНО "Центр содействия сертификации автомотехники", RA.RU.11MT25, Российская Федерация	TC RU C-RU.MT25.B.00591 от 10.08.2015 г. по 09.08.2019 г. TC RU C-RU.MT25.B.00764 от 04.09.2015 г. по 03.09.2019 г. TC RU C-RU.MT25.B.00926 от 29.09.2015 г. по 28.09.2019 г. TC RU C-RU.MT25.B.01557 от 04.12.2015 г. по 03.12.2019 г.
Вентиляция, отопление и кондиционирование, пункт 6 приложения № 3 к ТР ТС 018/2011	— " —	TC RU C-RU.MT25.B.01279 от 09.11.2015 г. по 08.11.2019 г. TC RU C-RU.MT25.B.01280 от 09.11.2015 г. по 08.11.2019 г.
Весовые ограничения, действующие в отношении транспортных средств, пункт 14 приложения № 3 к ТР ТС 018/2011	— " —	TC RU C-RU.MT25.B.01558 от 04.12.2015 г. по 03.12.2019 г.
Требования к транспортным средствам - фургонам для перевозки пищевых продуктов, п. 1.23 приложения № 6 к ТР ТС 018/2011 (только для 330365-901, 330365-903, 330365-904)	— " —	TC RU C-RU.MT25.B.01701 от 11.12.2015 г. по 10.12.2019 г.
Требования к цветографичес- ким схемам, опознавательным знакам, надписям, специаль- ным световым и звуковым сигналам транспортных средств оперативных служб, п. 2.4 приложения № 6 к ТР ТС 018/2011тв (только для 390925-902)	— " —	TC RU C-RU.MT25.B.00279 от 01.06.2015 г. по 31.05.2019 г.
Маркировка и возможность идентификации, приложение № 7 к ТР ТС 018/2011	Декларация о соответствии, Общество с ограниченной ответственностью "Ульяновский автомобильный завод", Российская Федерация	TC № RU Д-RU.MT02.B.00431 от 26.02.2016 г. по 25.02.2020 г.

\* Допускается установка шин, соответствующих критериям размерности, минимально допустимого индекса нагрузки, минимальной скоростной категории и имеющих отличные от указанных подтверждающие соответствие документы, при наличии на шинах маркировки по Правилам ЕЭК ООН № 30 или 54, а также по Правилам ЕЭК ООН № 117 при условии предоставления в орган по сертификации информации об указанной маркировке"

Руководитель органа по сертификации



подпись

Б.В. Кисуленко  
инициалы, фамилия

## ОПИСАНИЕ МАРКИРОВКИ ТРАНСПОРТНОГО СРЕДСТВА

1. Место расположения и форма единого знака обращения на рынке государств - членов Таможенного союза:  
На табличке изготовителя.  
Единый знак обращения на рынке государств - членов Таможенного союза наносится в соответствии с Решением Комиссии Таможенного союза от 15 июля 2011 г. № 711.
2. Место расположения таблички изготовителя:  
Внутри кабины на верхней панели передка под правым противосолнечным козырьком.
3. Место расположения идентификационного номера:
  - 3.1. На табличке изготовителя.
  - 3.2. На желобе крыши над правой передней дверью.
4. Структура и содержание идентификационного номера (номеров) транспортных средств:

1	2	3	4	5	6	7	8	9	10	11	12	13	14	15	16	17
X	T	T	3	?	?	?	?	5	?	1	?	?	?	?	?	?

поз. 1 - 3: ХТТ - WMI (международный идентификационный код изготовителя) - Общество с ограниченной ответственностью "Ульяновский автомобильный завод".

поз. 4 - 9: Обозначение типа транспортного средства и модификации:

330365 - 330365, 330365-901, 330365-902, 330365-903, 330365-904;

330395 - 330395;

374195 - 374195, 374195-05;

390945 - 390945, 390945-901, 390945-902, 390945-903;

390995 - 390995, 390995-04, 390995-902.

поз. 10: Модельный год согласно Таблице 1 Приложения № 7 к техническому регламенту Таможенного союза "О безопасности колесных транспортных средств".

поз. 11: 1 - код сборочного завода - Общество с ограниченной ответственностью "Ульяновский автомобильный завод".

поз. 12 - 17: Производственный номер транспортного средства.

Руководитель органа по сертификации



подпись



Б.В. Киселенко

инициалы фамилия

к одобрению типа транспортного средства № TC RU E-RU.MT02.00124.P2

ОБЩИЙ ВИД ТРАНСПОРТНОГО СРЕДСТВА

УАЗ 3303, модификация 330365

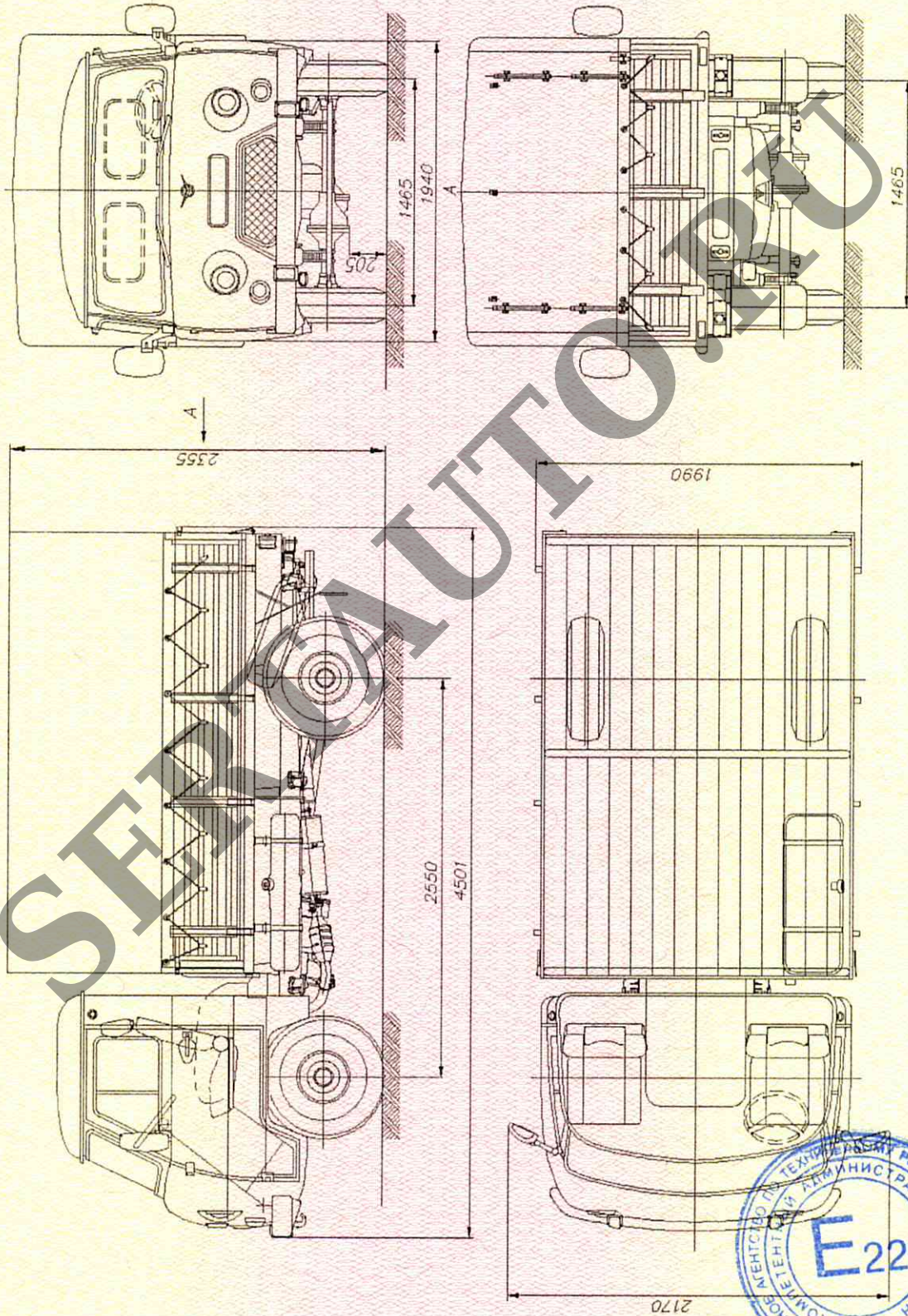



Приложение № 4

ОБЩИЙ ВИД ТРАНСПОРТНОГО СРЕДСТВА  
УАЗ 3303, модификация 330365

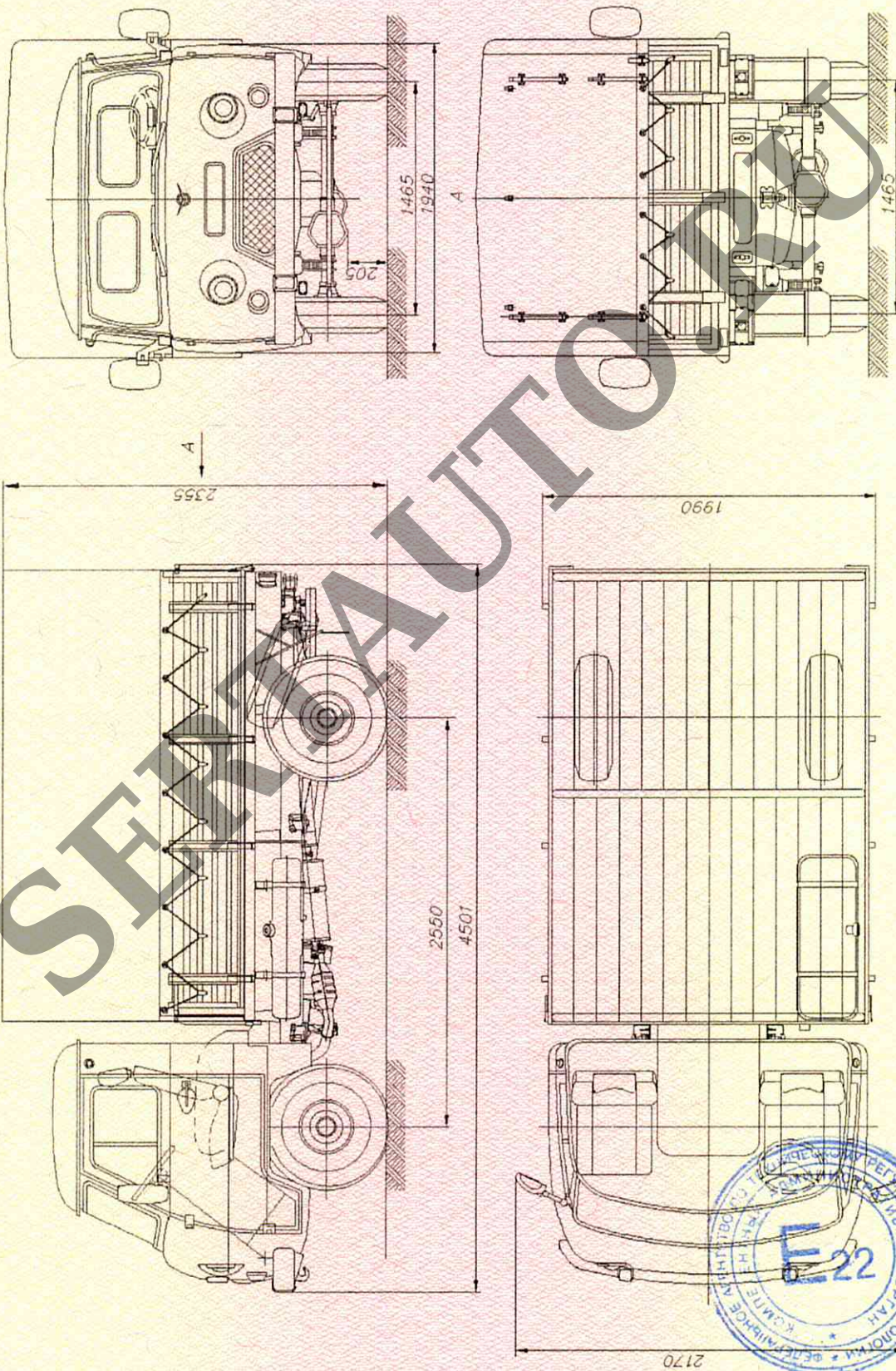

Приложение № 4

ОБЩИЙ ВИД ТРАНСПОРТНОГО СРЕДСТВА  
УАЗ 3303, модификация 330365-901

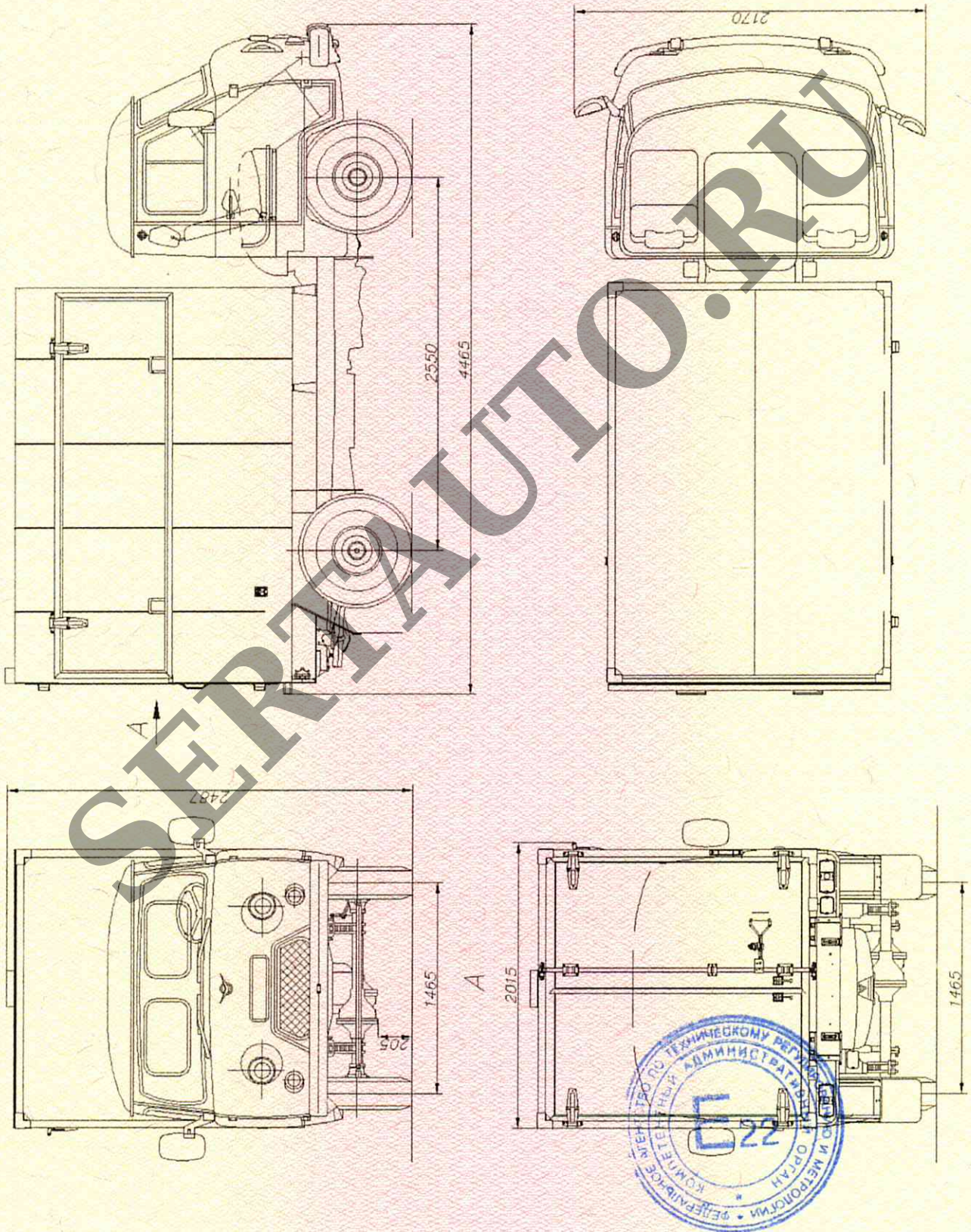

Приложение № 4

ОБЩИЙ ВИД ТРАНСПОРТНОГО СРЕДСТВА  
УАЗ 3303, модификация 330365-901

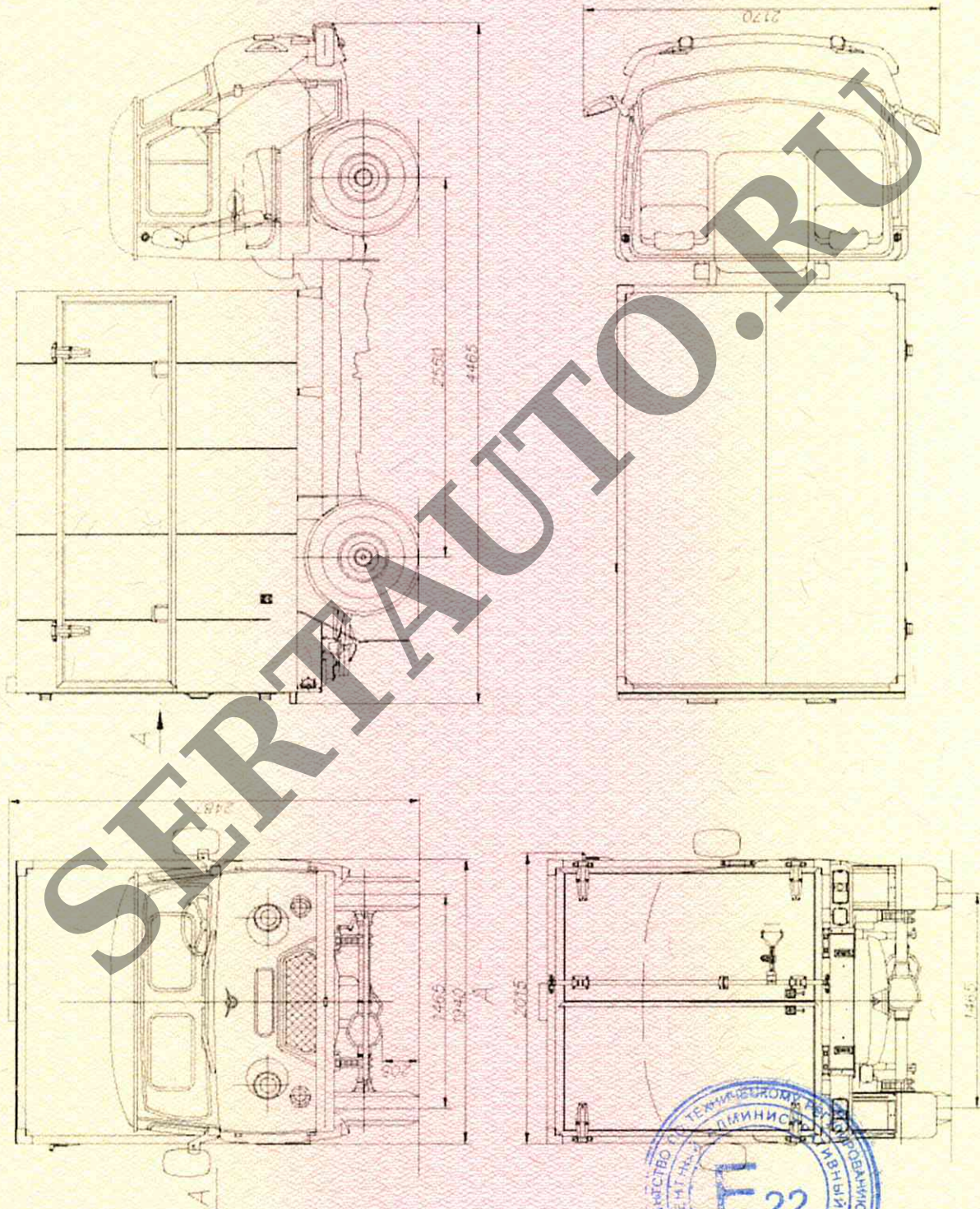

Приложение № 4

ОБЩИЙ ВИД ТРАНСПОРТНОГО СРЕДСТВА  
УАЗ 3303, модификации 330365-902, 330365-903

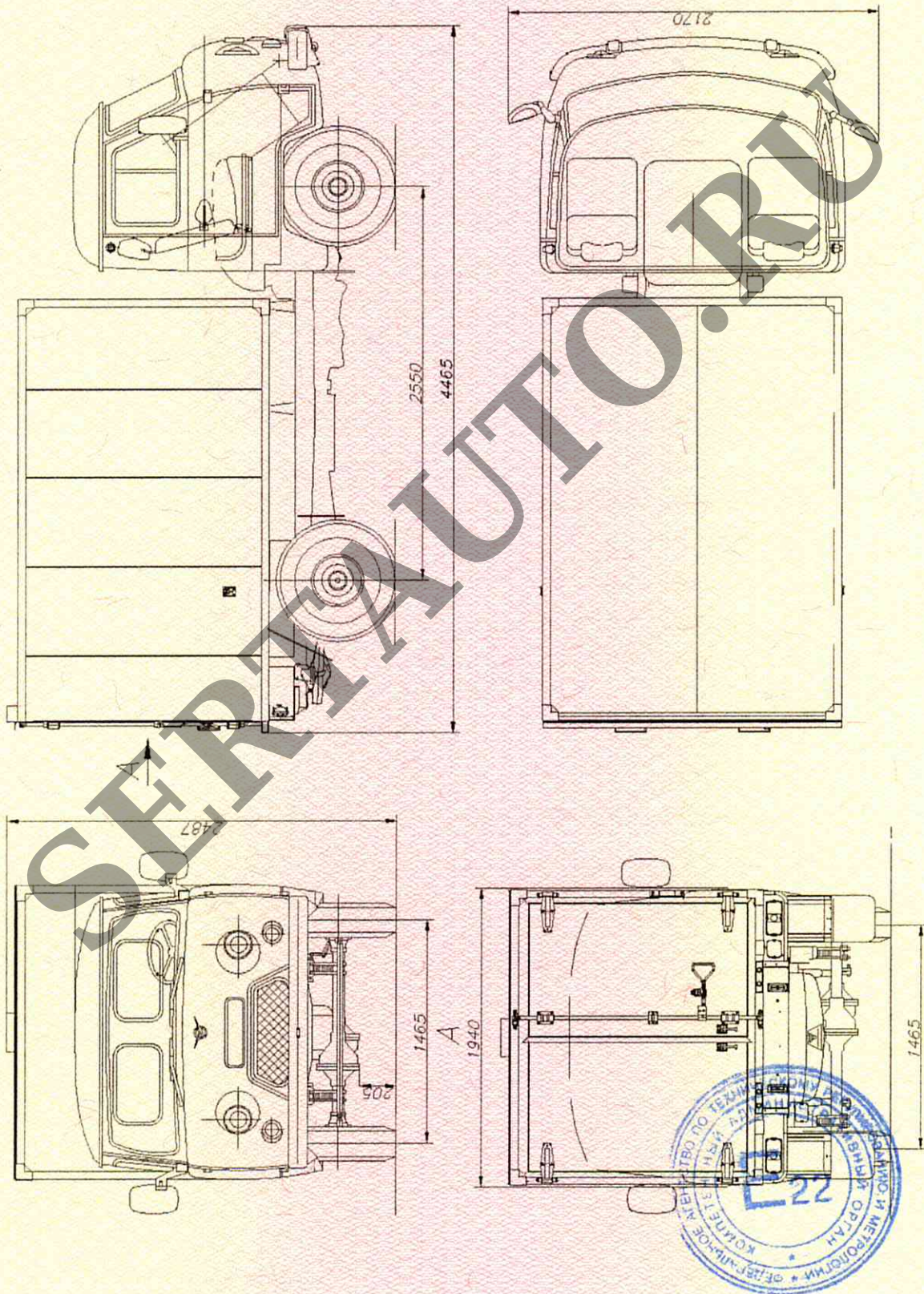

Приложение № 4

ОБЩИЙ ВИД ТРАНСПОРТНОГО СРЕДСТВА  
УАЗ 3303, модификации 330365-902, 330365-903

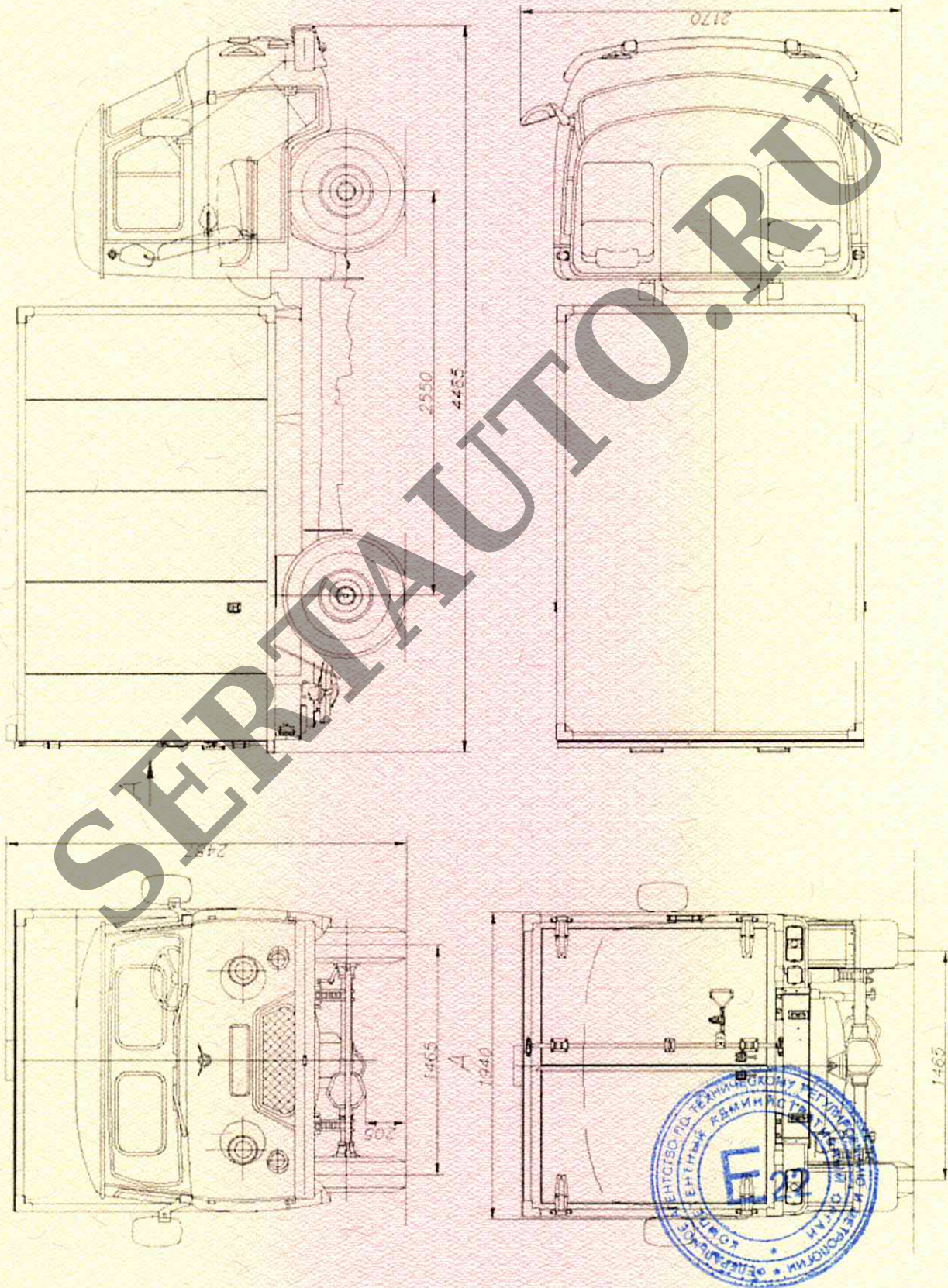

Приложение № 4

ОБЩИЙ ВИД ТРАНСПОРТНОГО СРЕДСТВА  
УАЗ 3303, модификация 330365-904

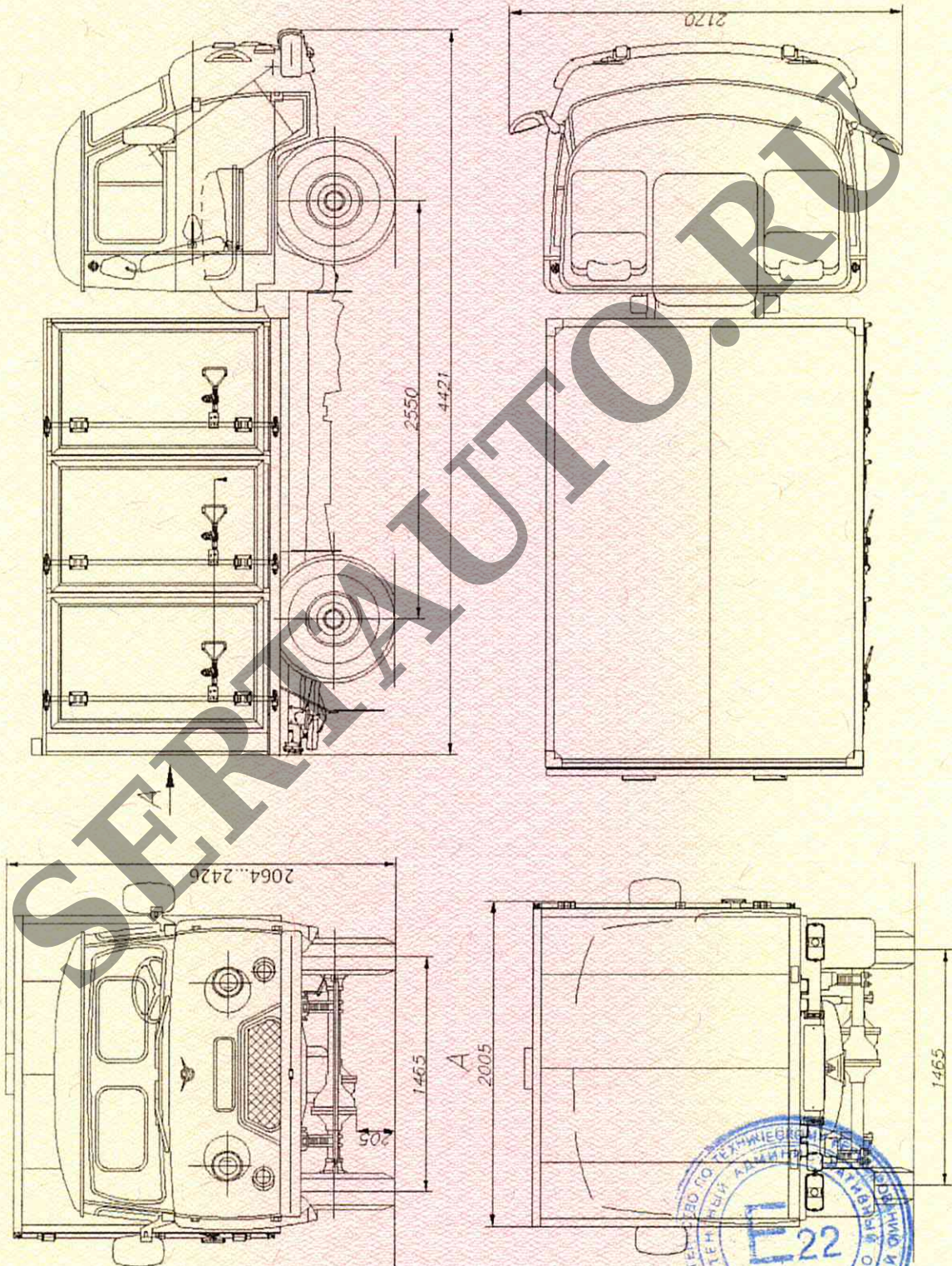

Приложение № 4

ОБЩИЙ ВИД ТРАНСПОРТНОГО СРЕДСТВА

УАЗ 3303, модификация 330365-904

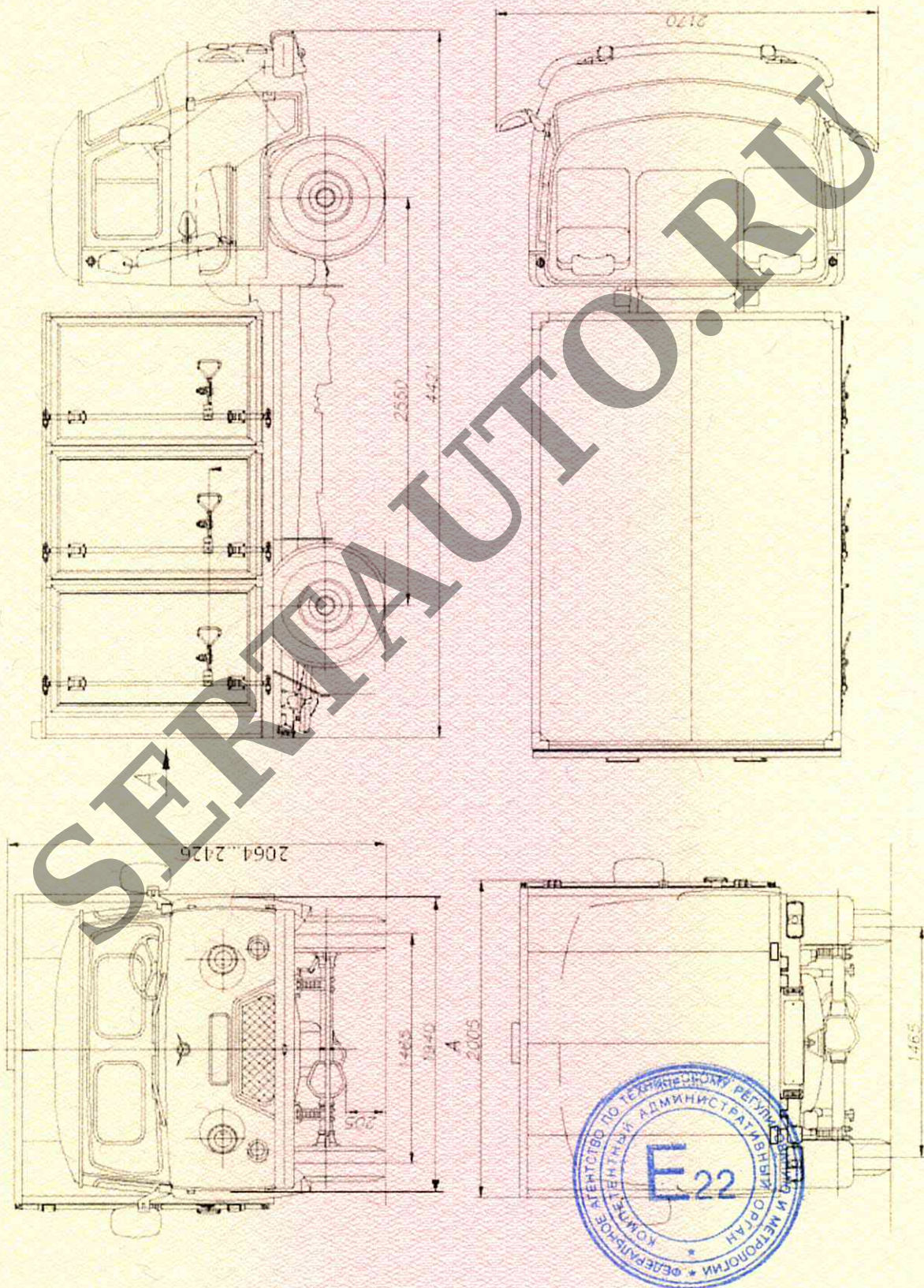

Приложение № 4

ОБЩИЙ ВИД ТРАНСПОРТНОГО СРЕДСТВА  
УАЗ 3303, модификация 330395

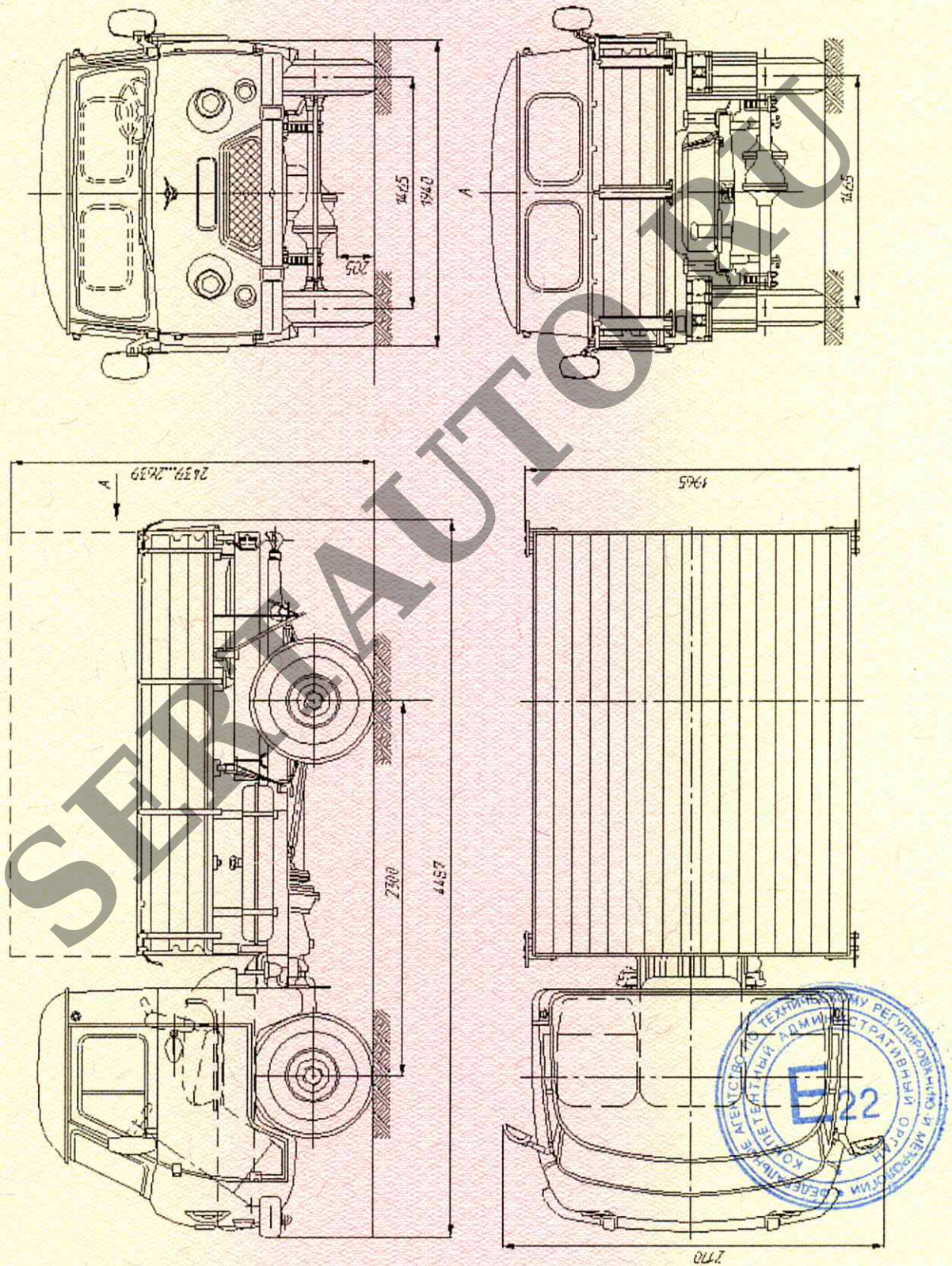



Приложение № 4

ОБЩИЙ ВИД ТРАНСПОРТНОГО СРЕДСТВА  
УАЗ 3303, модификация 330395

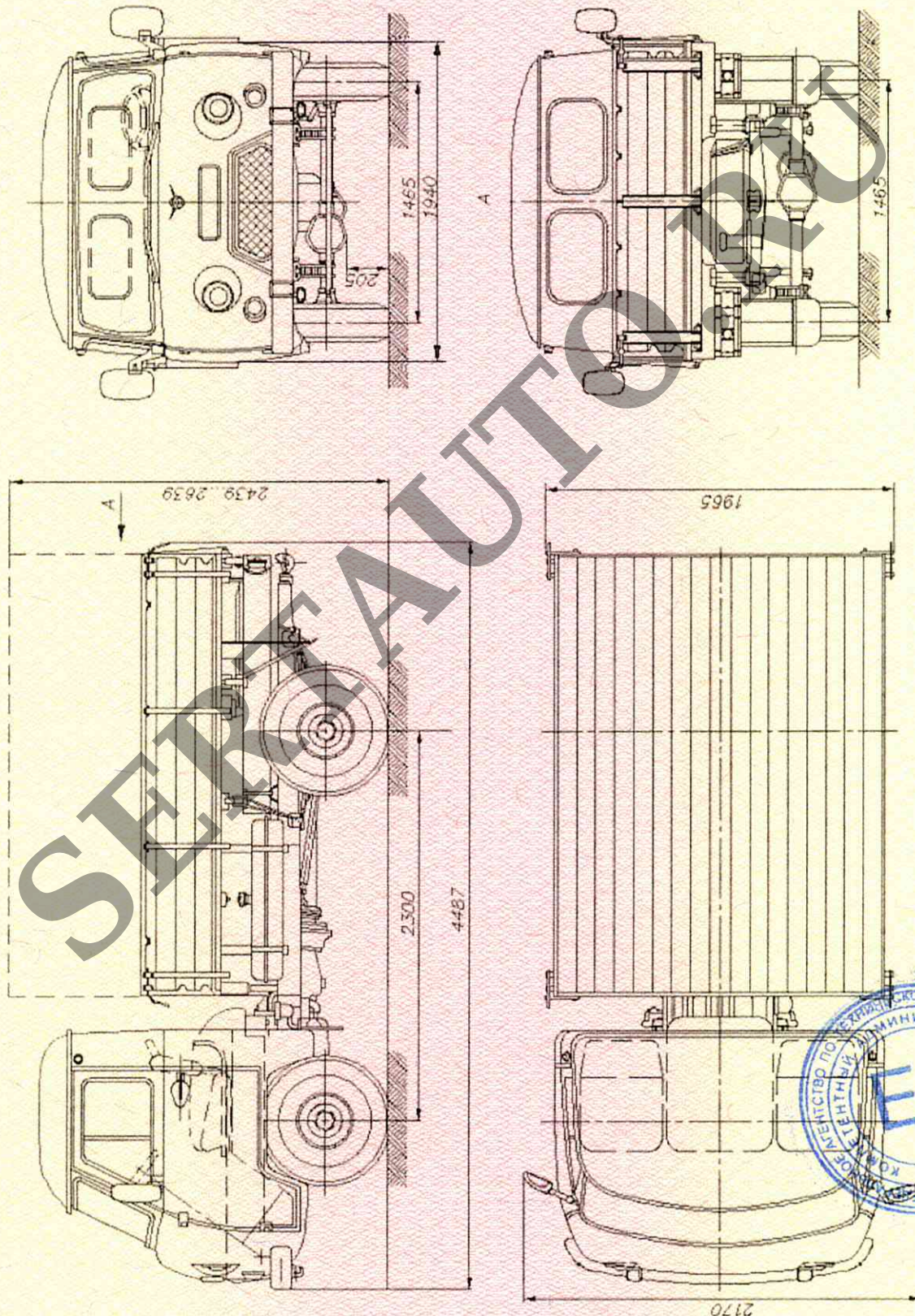

Приложение № 4

ОБЩИЙ ВИД ТРАНСПОРТНОГО СРЕДСТВА  
УАЗ 3741, модификация 374195

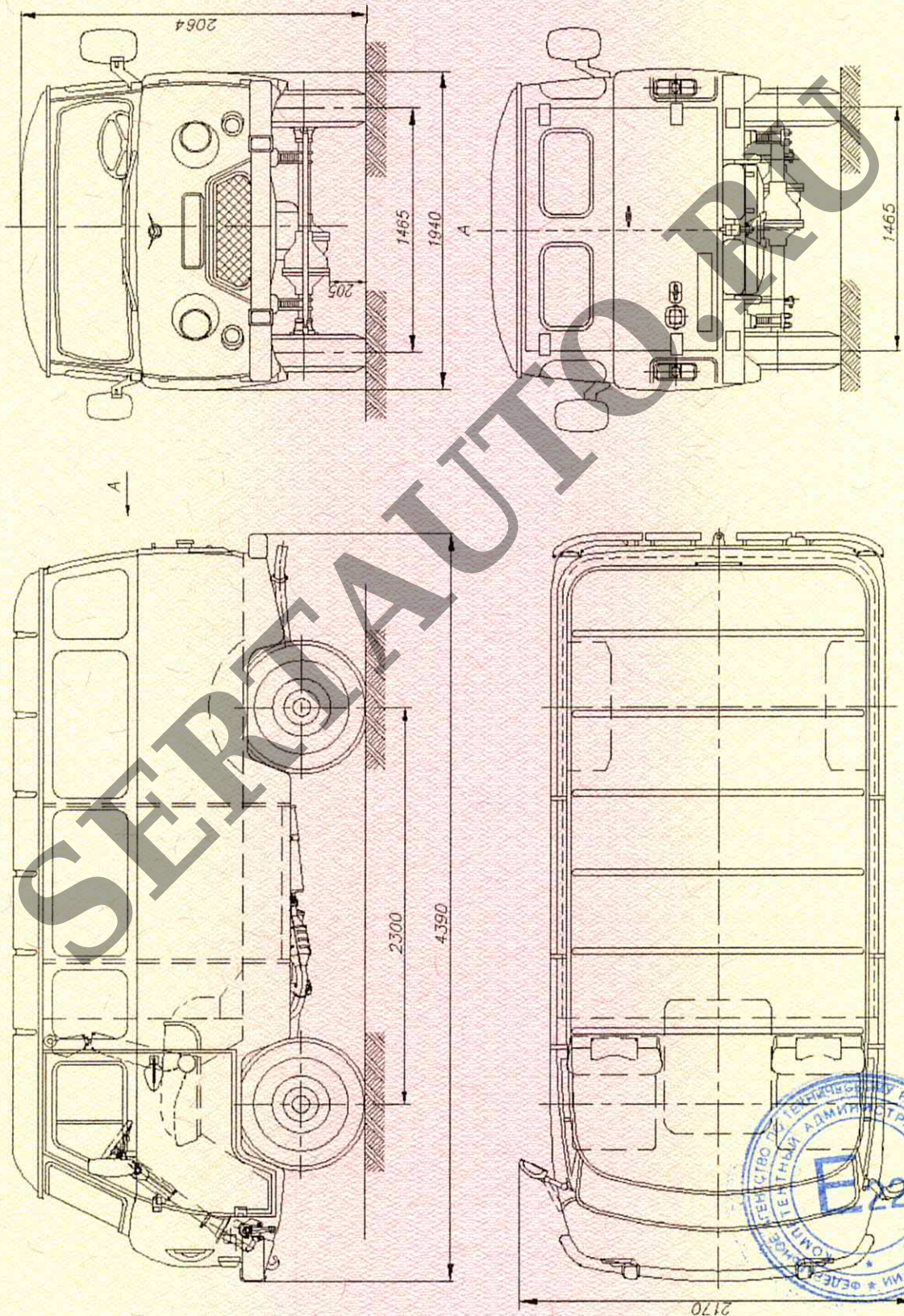

Приложение № 4

ОБЩИЙ ВИД ТРАНСПОРТНОГО СРЕДСТВА  
УАЗ 3741, модификация 374195

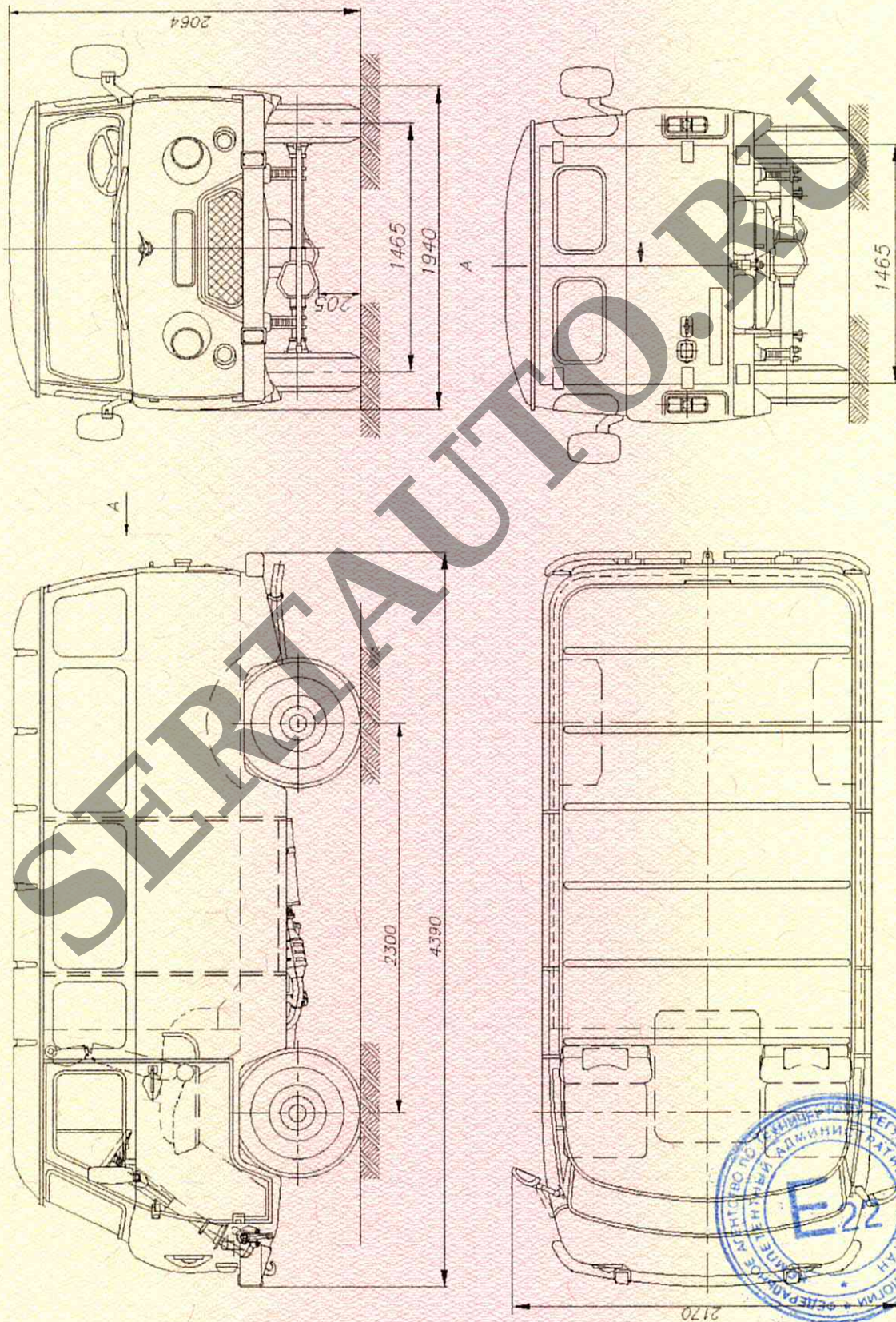

Приложение № 4

**ОБЩИЙ ВИД ТРАНСПОРТНОГО СРЕДСТВА**  
**УАЗ 3741, модификация 374195 с дополнительным оборудованием**

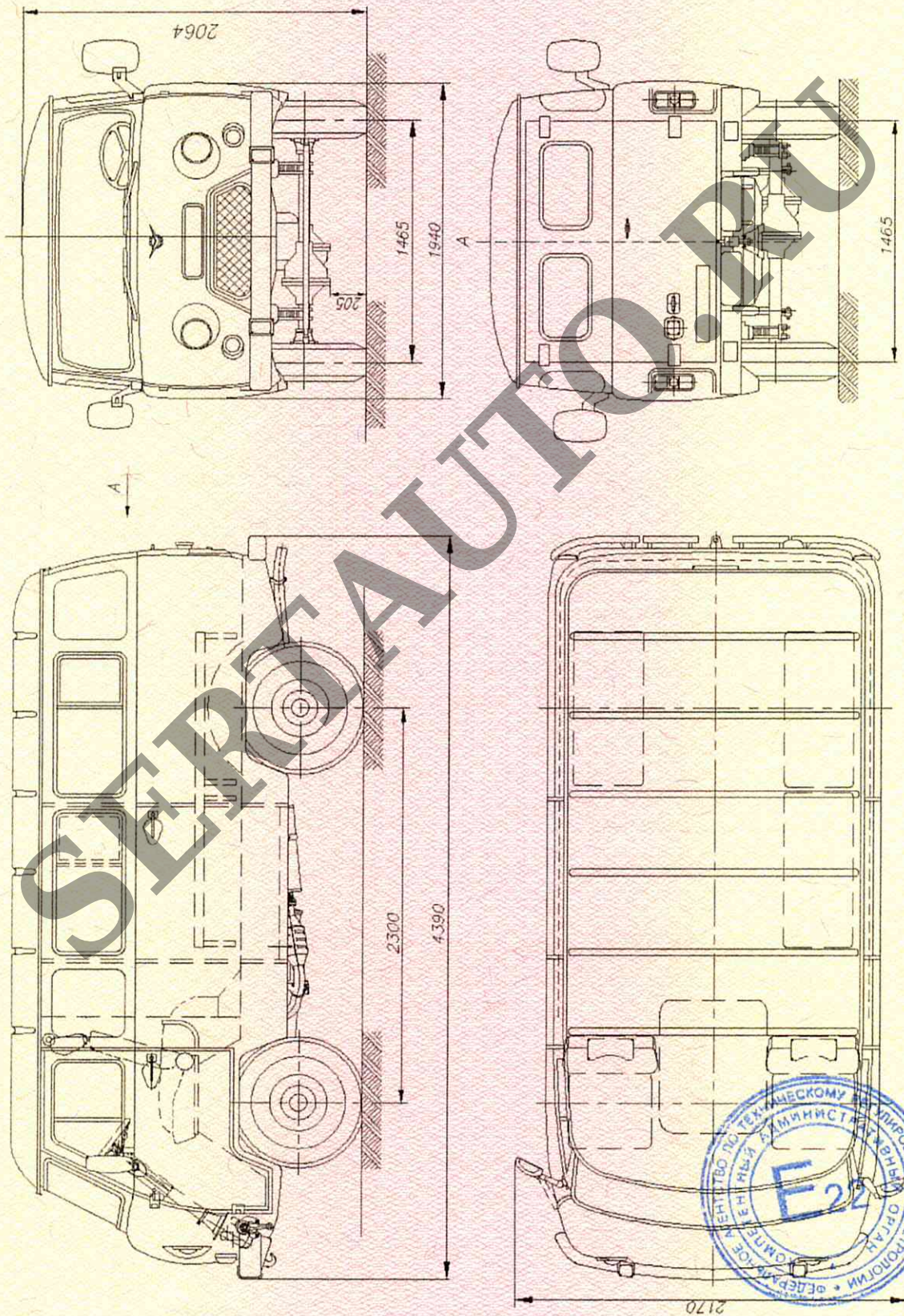

Приложение № 4

ОБЩИЙ ВИД ТРАНСПОРТНОГО СРЕДСТВА  
УАЗ 3741, модификация 374195 с дополнительным оборудованием

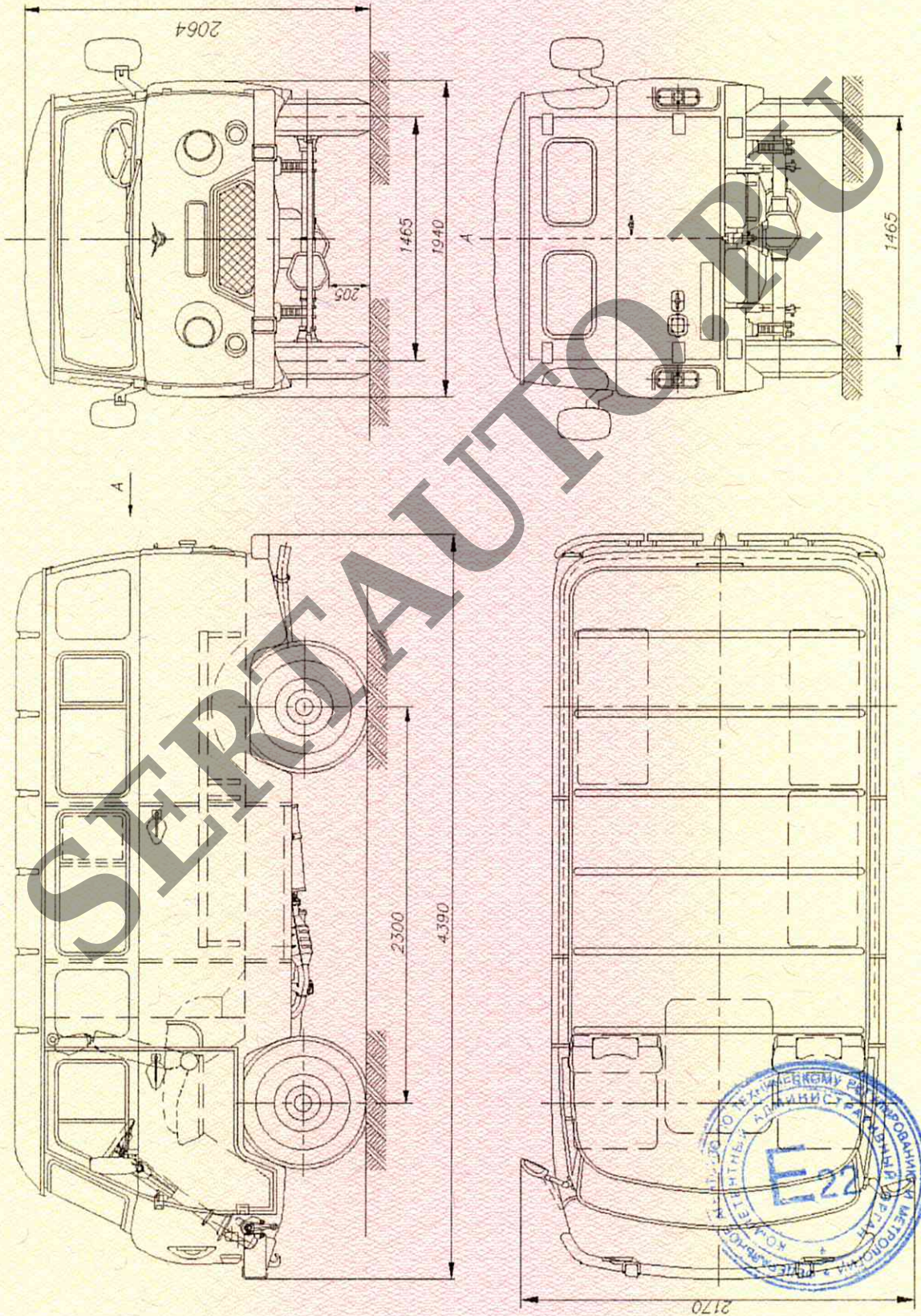

Приложение № 4

ОБЩИЙ ВИД ТРАНСПОРТНОГО СРЕДСТВА

УАЗ 3741, модификация 374195-05

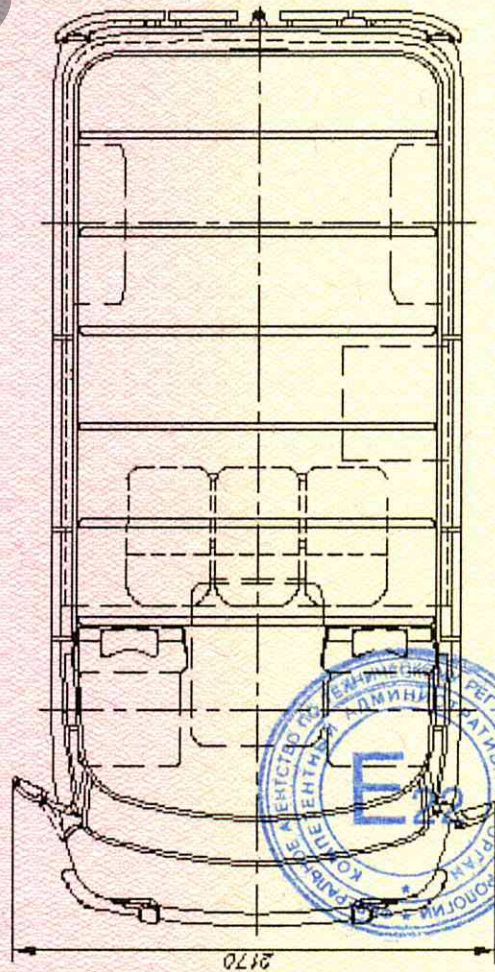
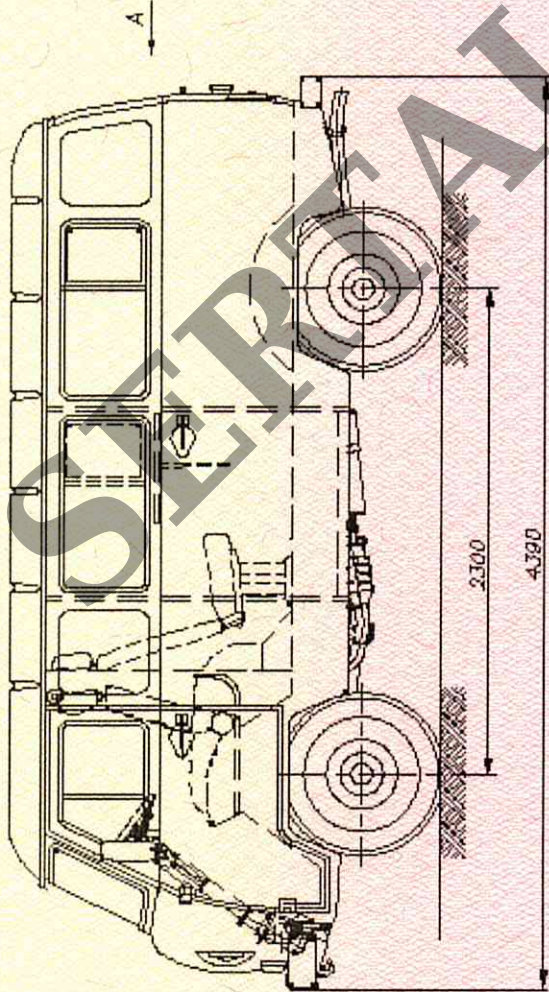
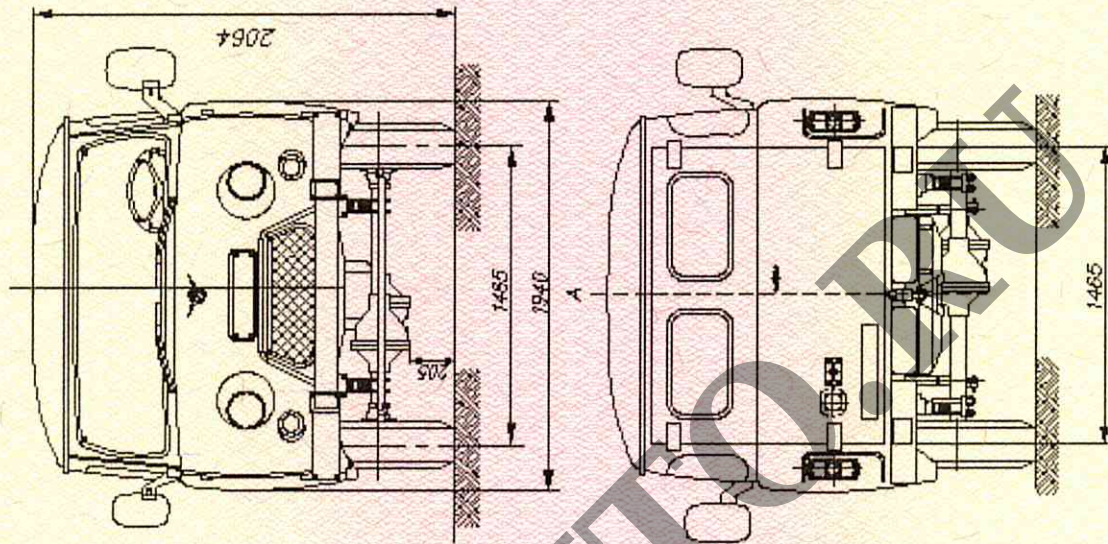

Приложение № 4

ОБЩИЙ ВИД ТРАНСПОРТНОГО СРЕДСТВА  
УАЗ 3741, модификация 374195-05

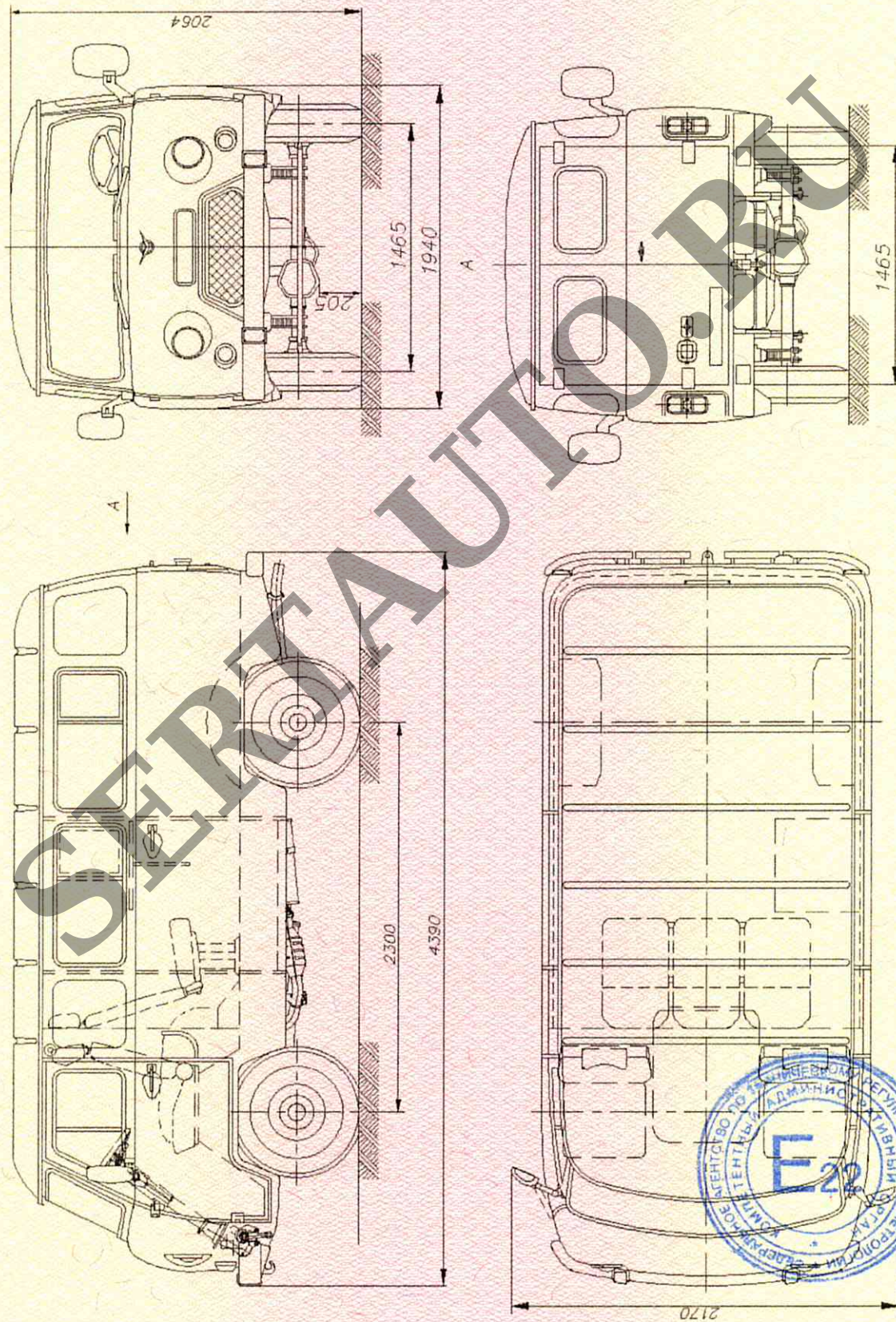

Приложение № 4

ОБЩИЙ ВИД ТРАНСПОРТНОГО СРЕДСТВА  
УАЗ 3909, модификация 390945

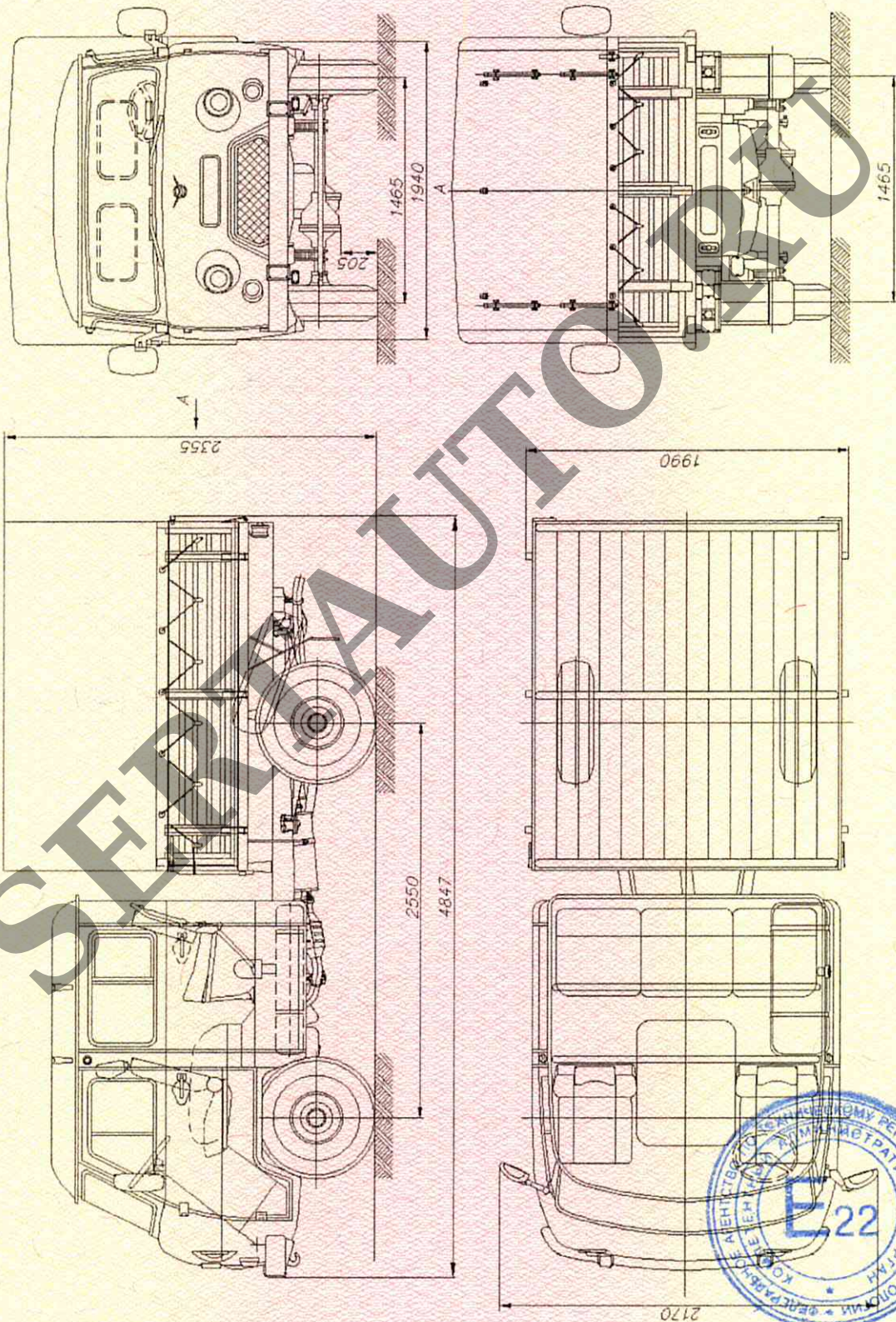



Приложение № 4

ОБЩИЙ ВИД ТРАНСПОРТНОГО СРЕДСТВА  
УАЗ 3909, модификация 390945

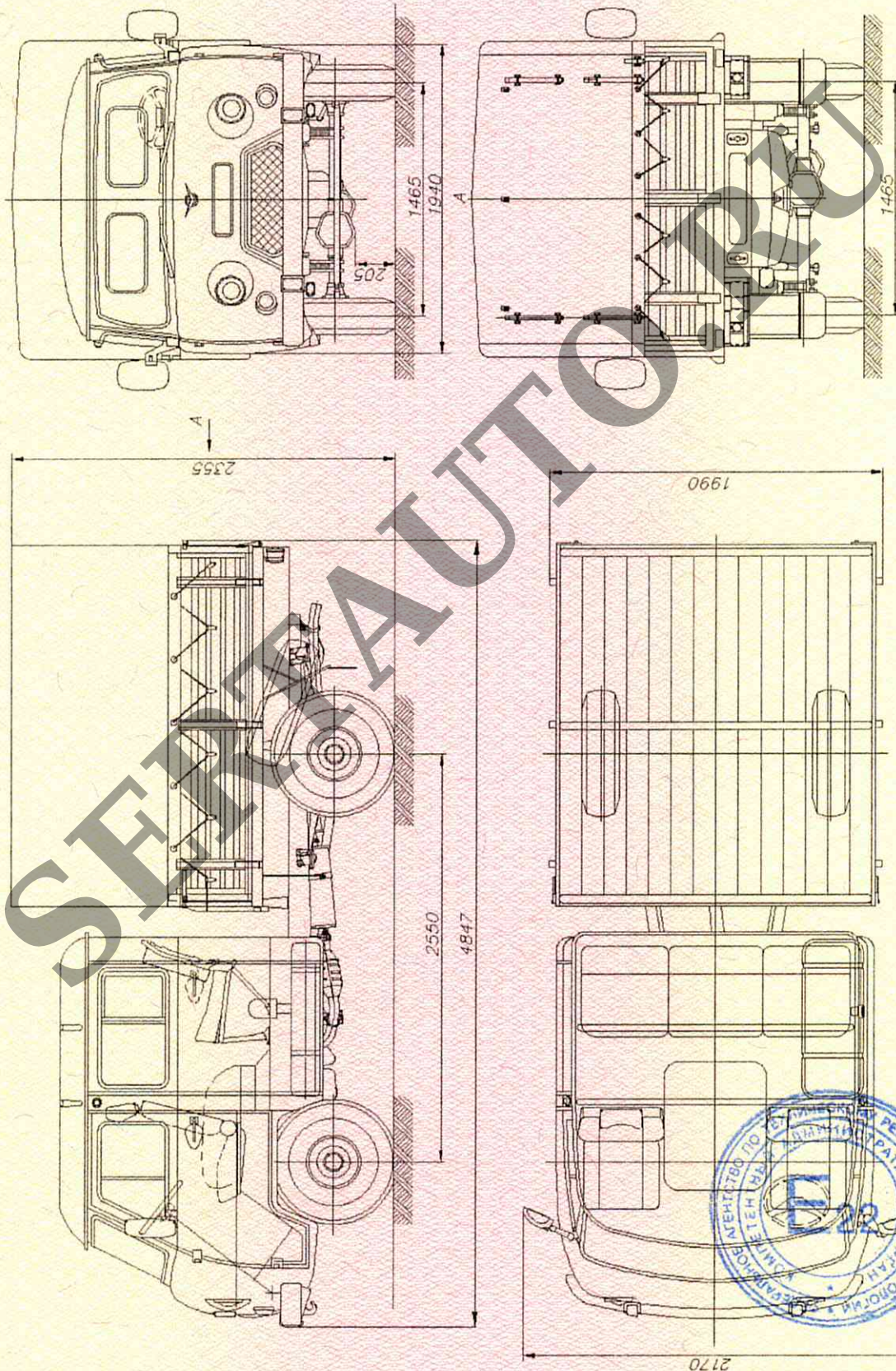

Приложение № 4

ОБЩИЙ ВИД ТРАНСПОРТНОГО СРЕДСТВА  
УАЗ 3909, модификация 390945-901

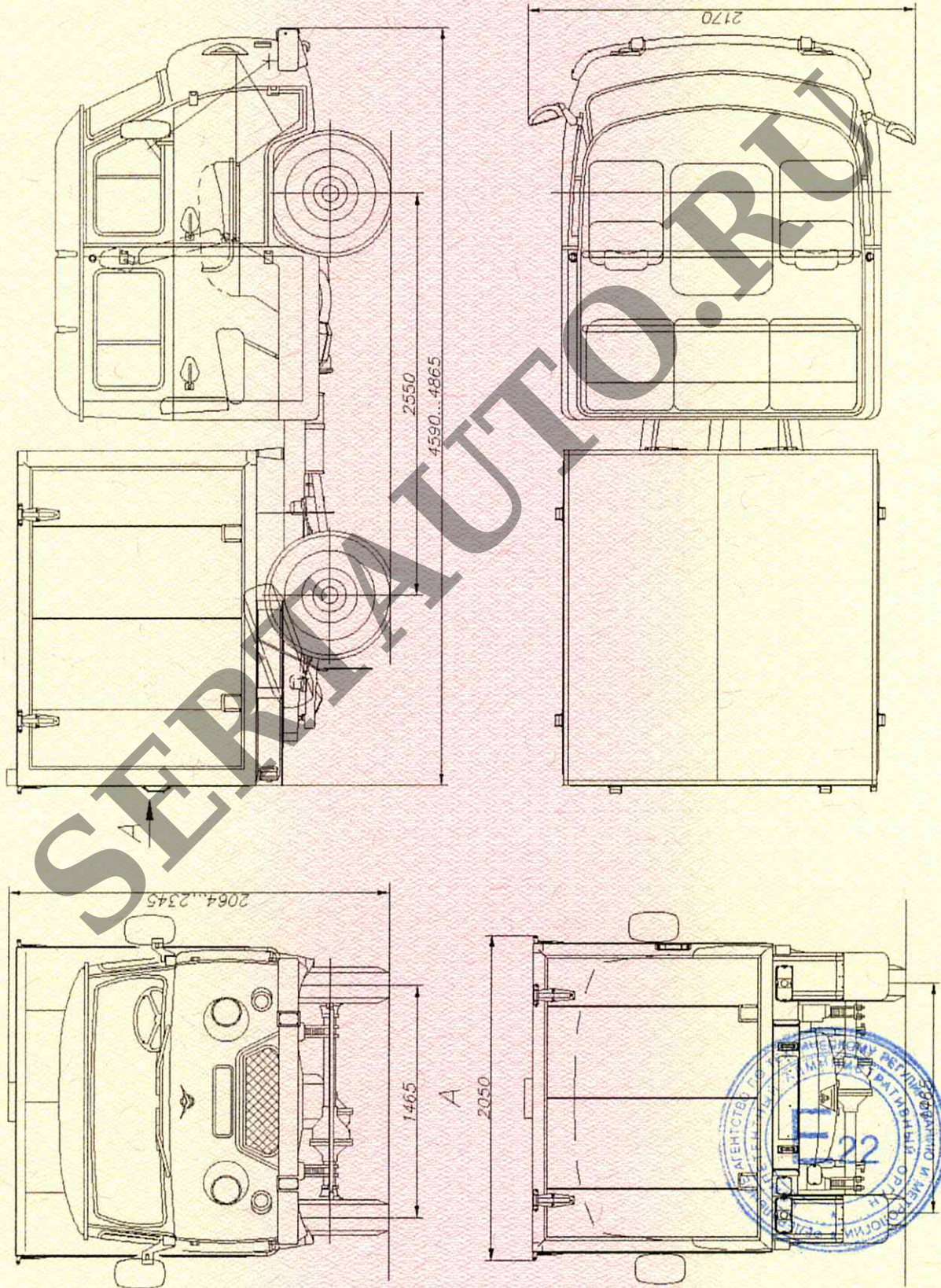

Приложение № 4

ОБЩИЙ ВИД ТРАНСПОРТНОГО СРЕДСТВА

УАЗ 3909, модификация 390945-901

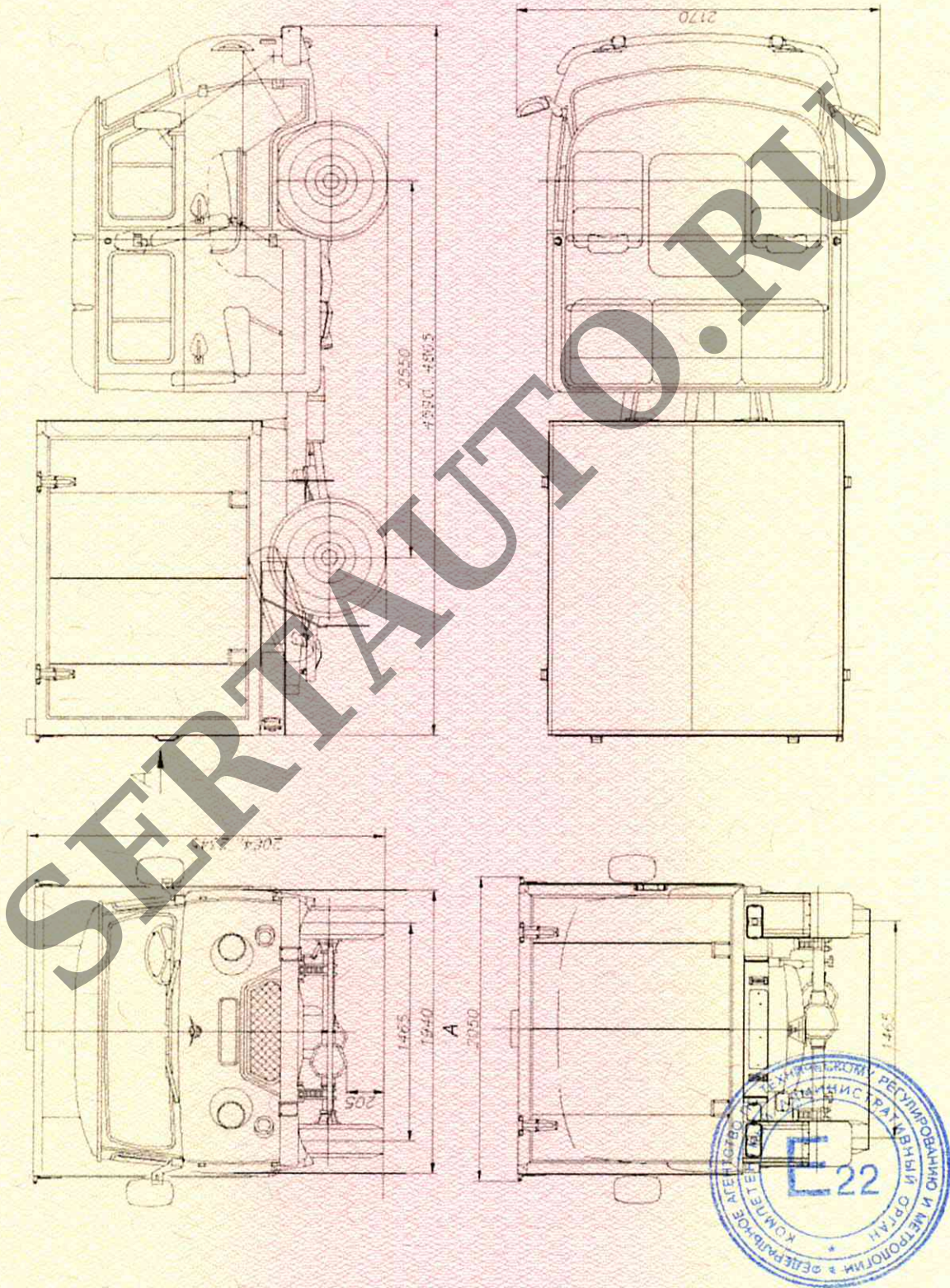

Приложение № 4

ОБЩИЙ ВИД ТРАНСПОРТНОГО СРЕДСТВА

УАЗ-3909, модификация 390945-902\*

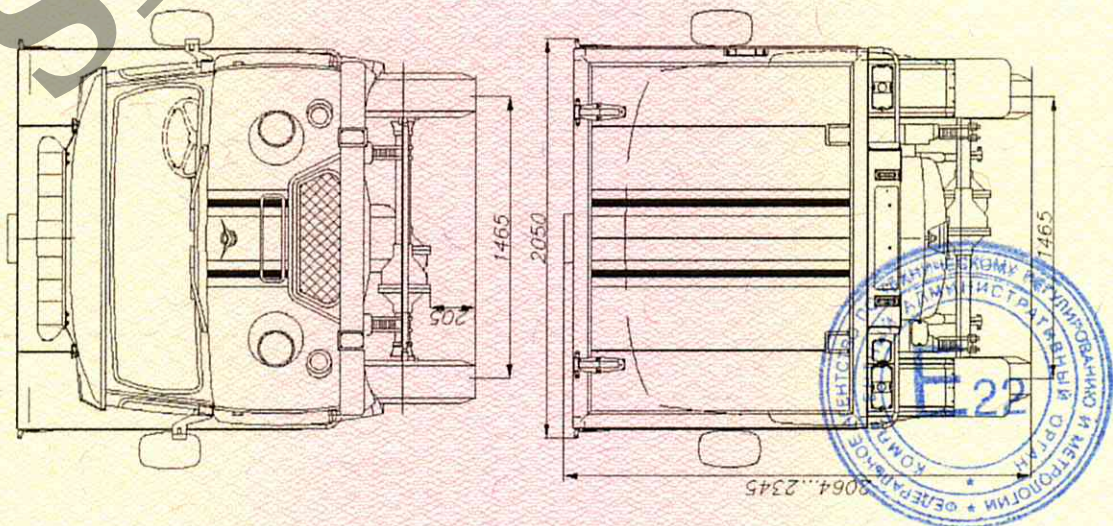
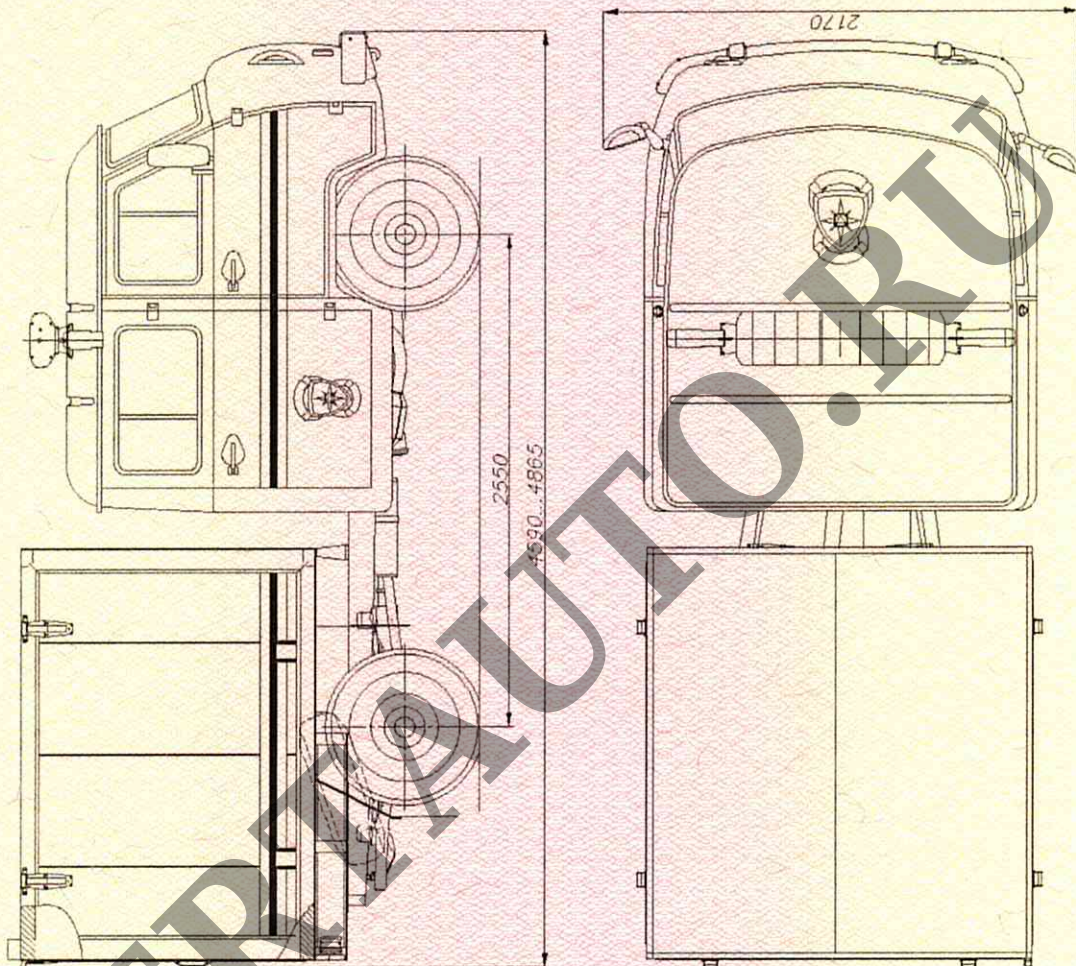

\* планировка кабины см. общий вид модификации 390945-901

Приложение № 4

ОБЩИЙ ВИД ТРАНСПОРТНОГО СРЕДСТВА

УАЗ-3909, модификация 390945-902\*

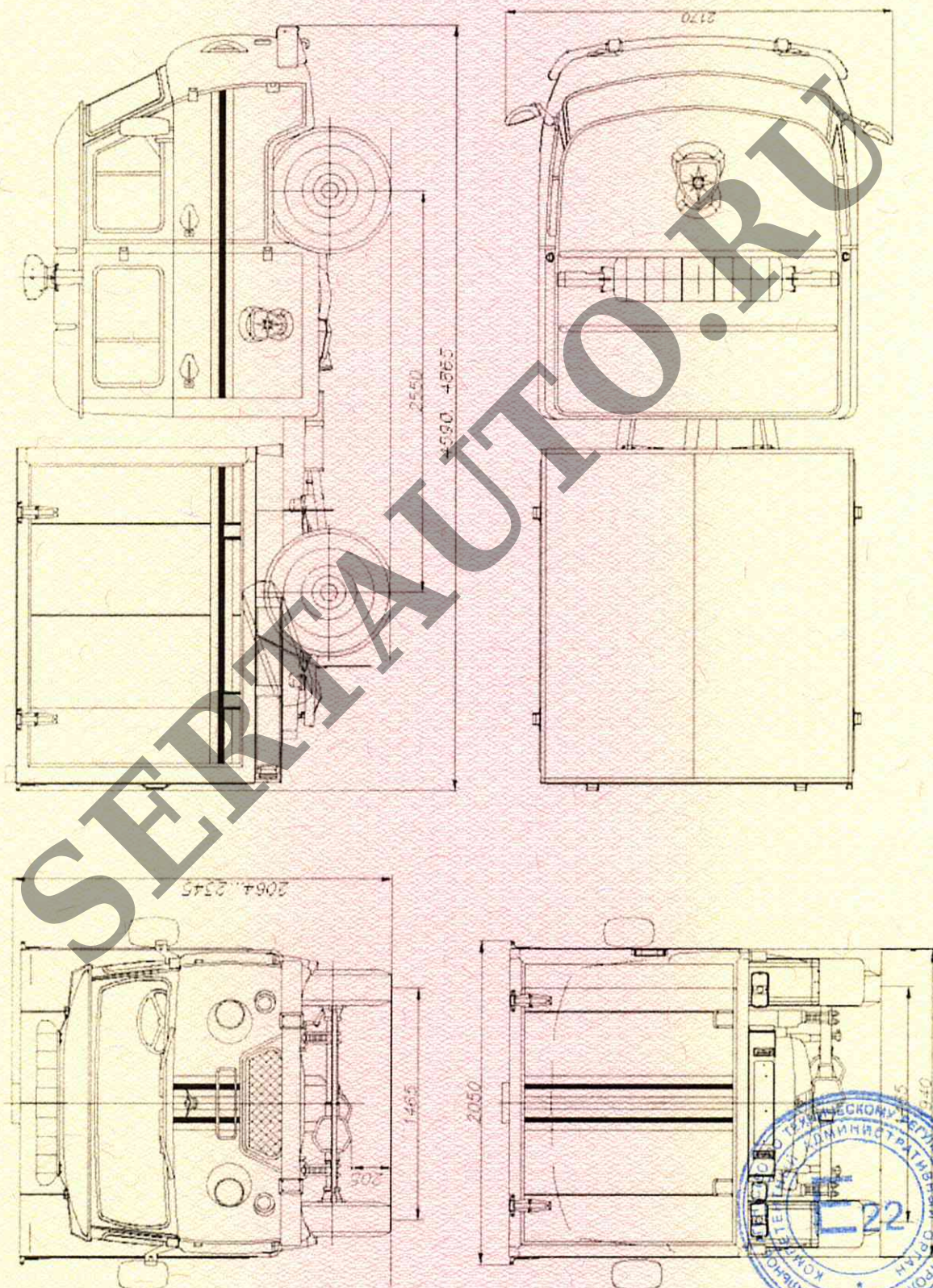

\* планировка кабины см. общий вид модификации 390945-901

Приложение № 4

ОБЩИЙ ВИД ТРАНСПОРТНОГО СРЕДСТВА  
УАЗ-3909, модификация 390945-903

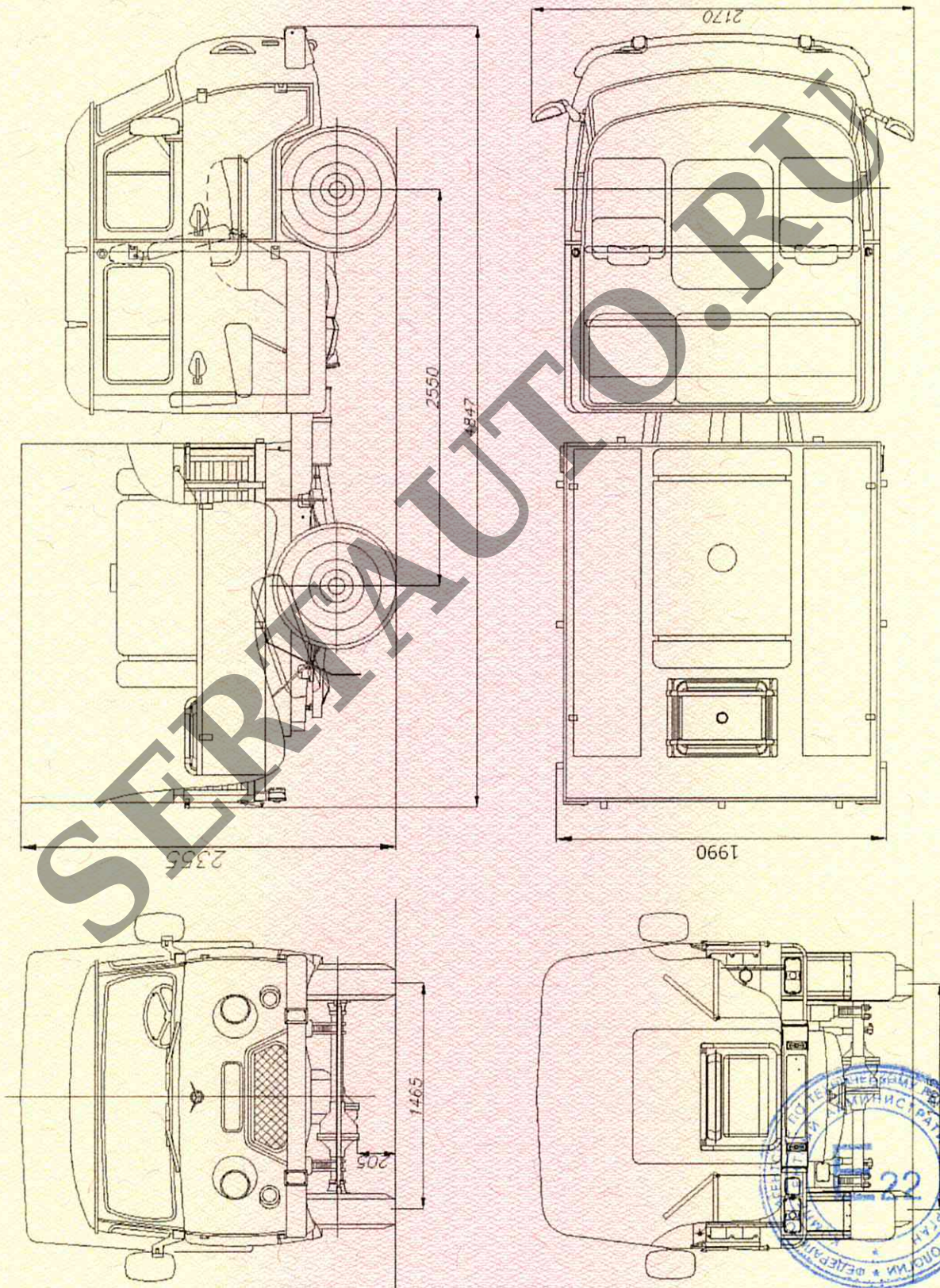

Приложение № 4

ОБЩИЙ ВИД ТРАНСПОРТНОГО СРЕДСТВА

УАЗ-3909, модификация 390945-903

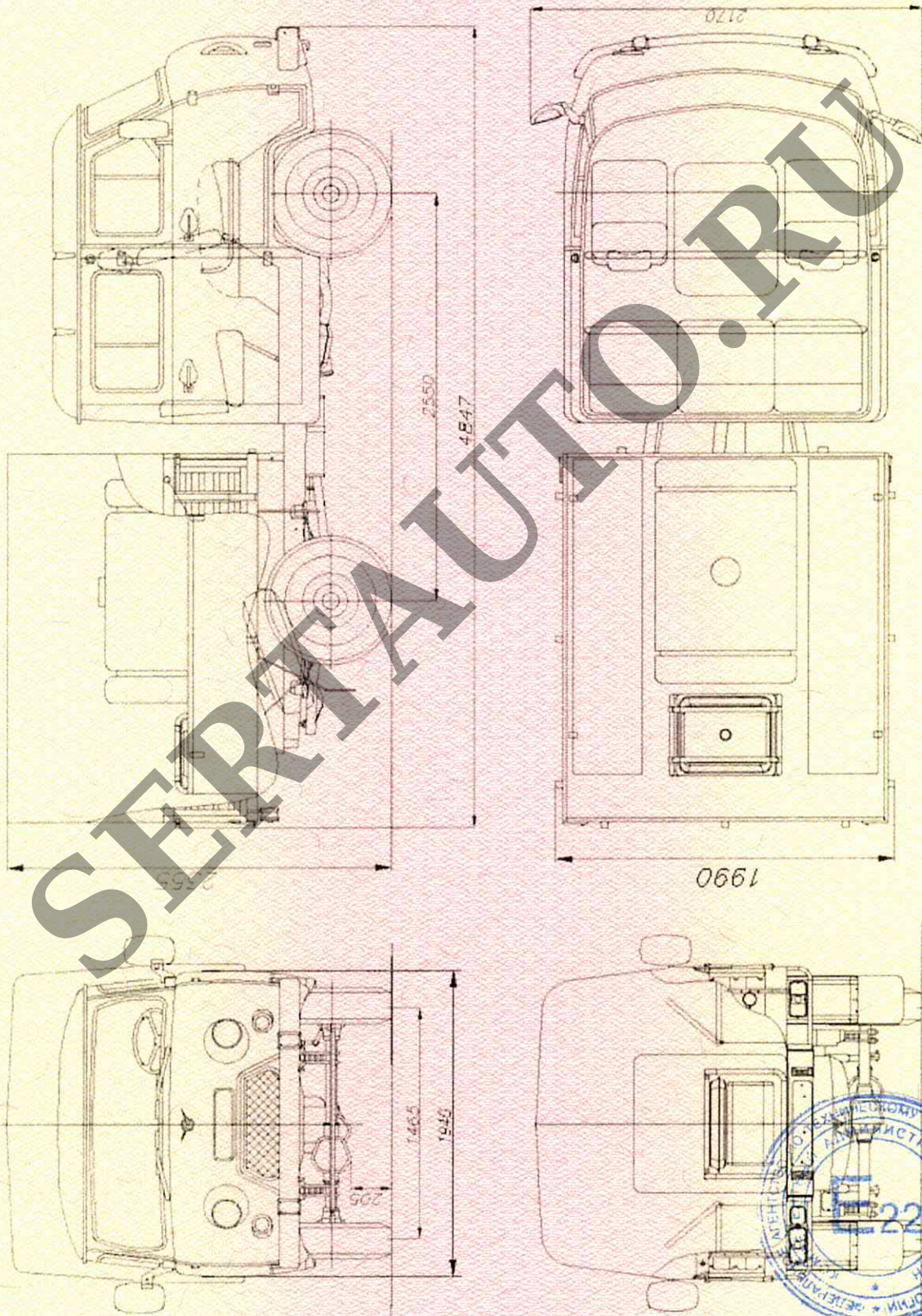

Приложение № 4

ОБЩИЙ ВИД ТРАНСПОРТНОГО СРЕДСТВА

УАЗ-3909, модификация 390995

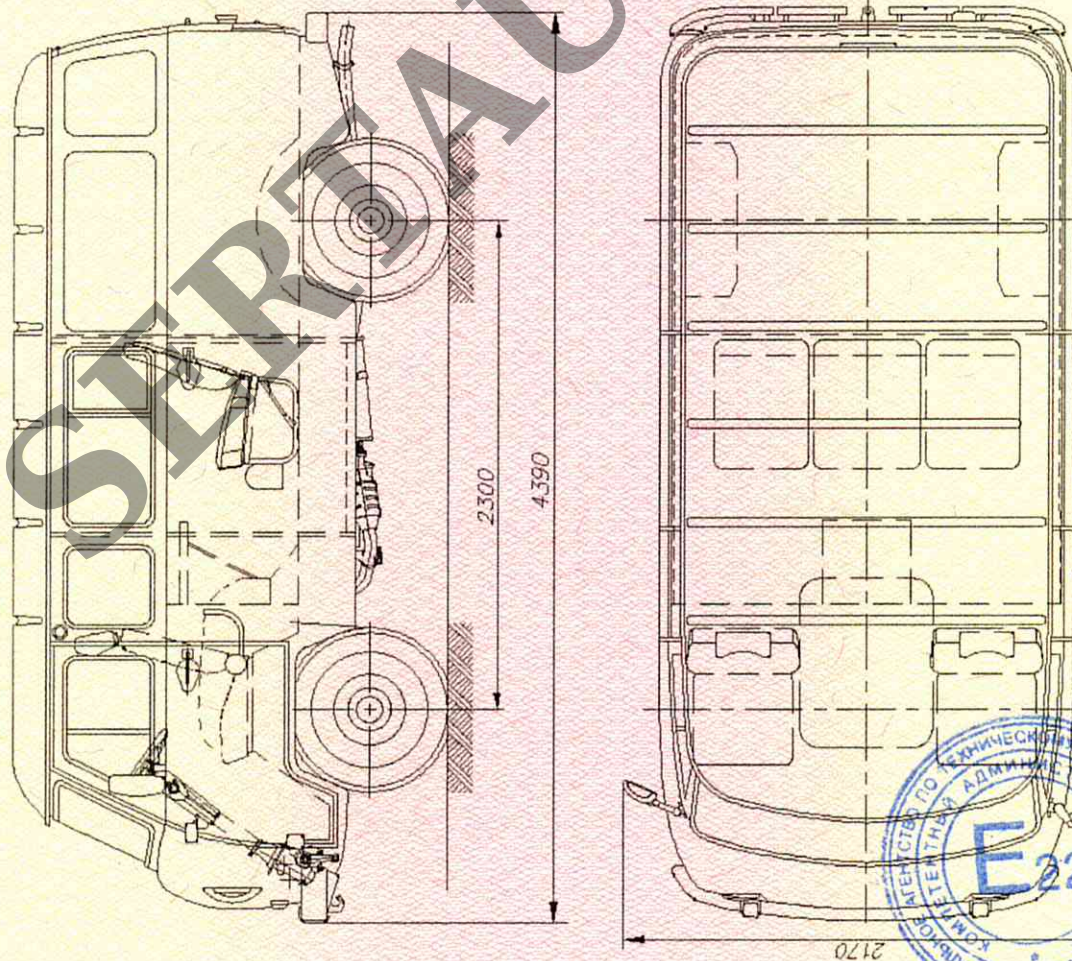
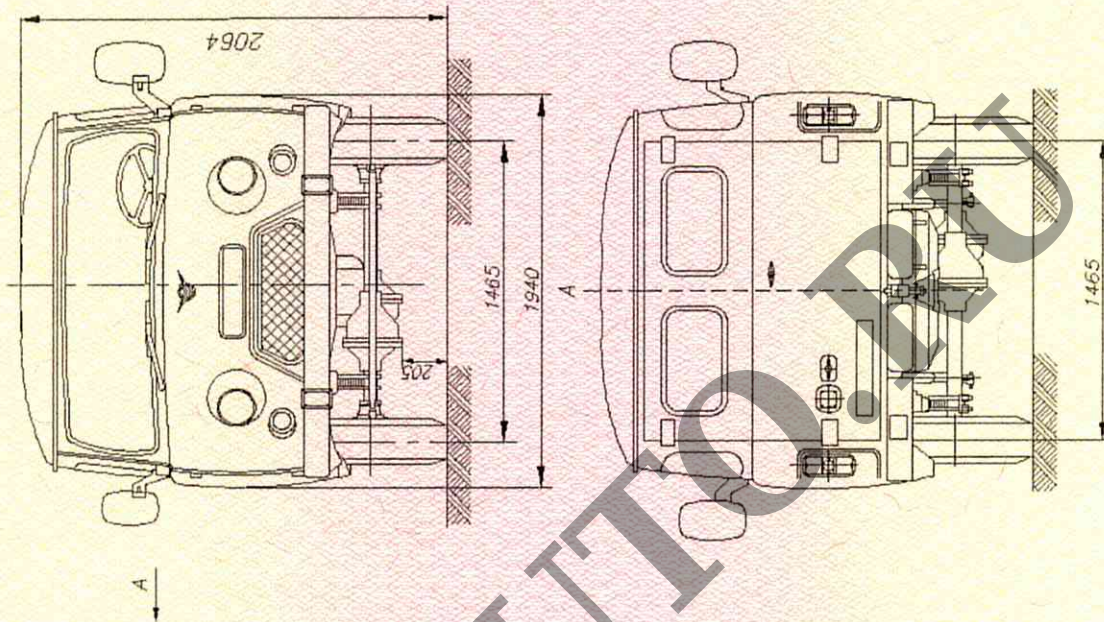



Приложение № 4

ОБЩИЙ ВИД ТРАНСПОРТНОГО СРЕДСТВА

УАЗ-3909, модификация 390995

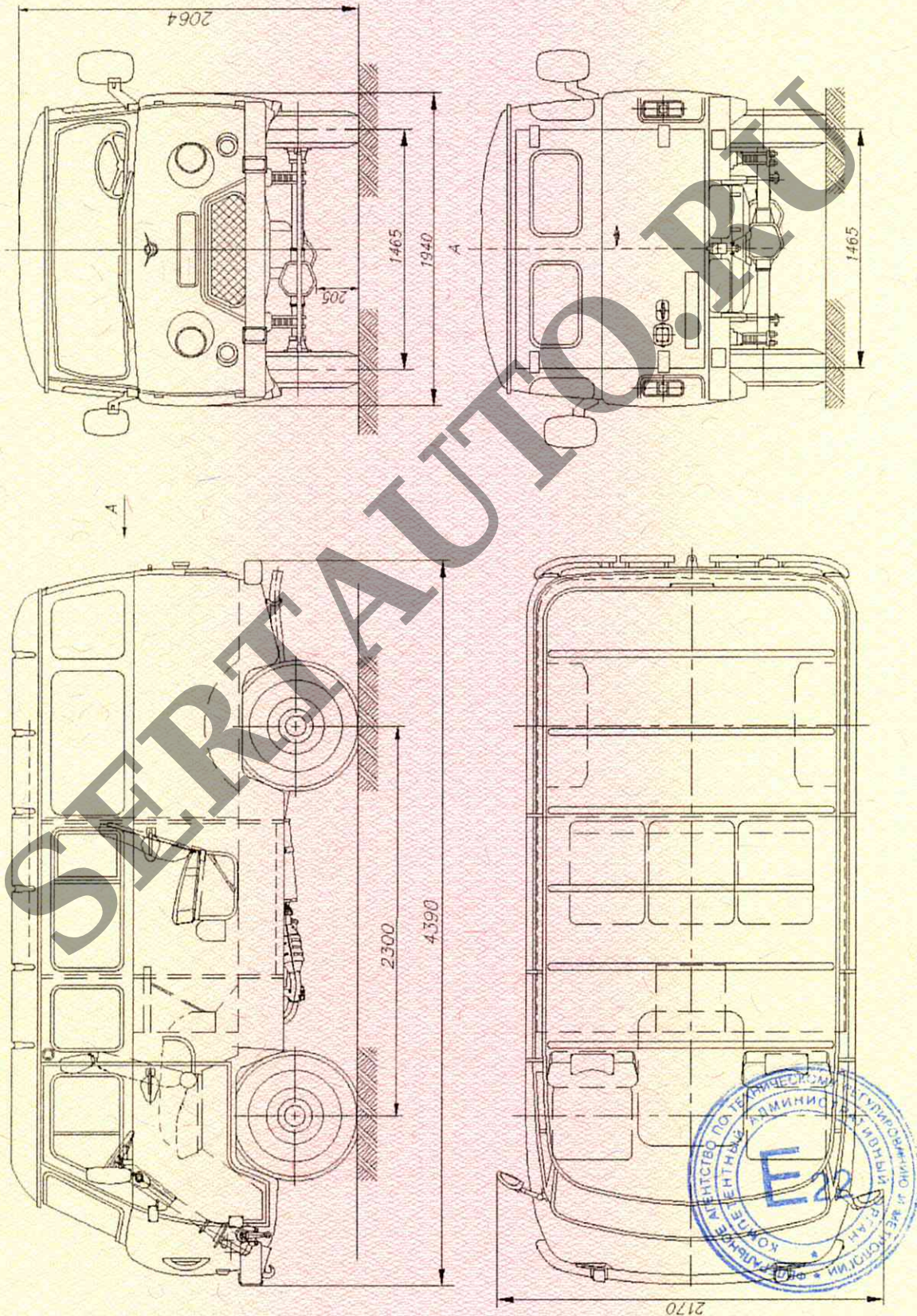

Приложение № 4

**ОБЩИЙ ВИД ТРАНСПОРТНОГО СРЕДСТВА**  
**УАЗ-3909, модификация 390995 с дополнительным оборудованием**

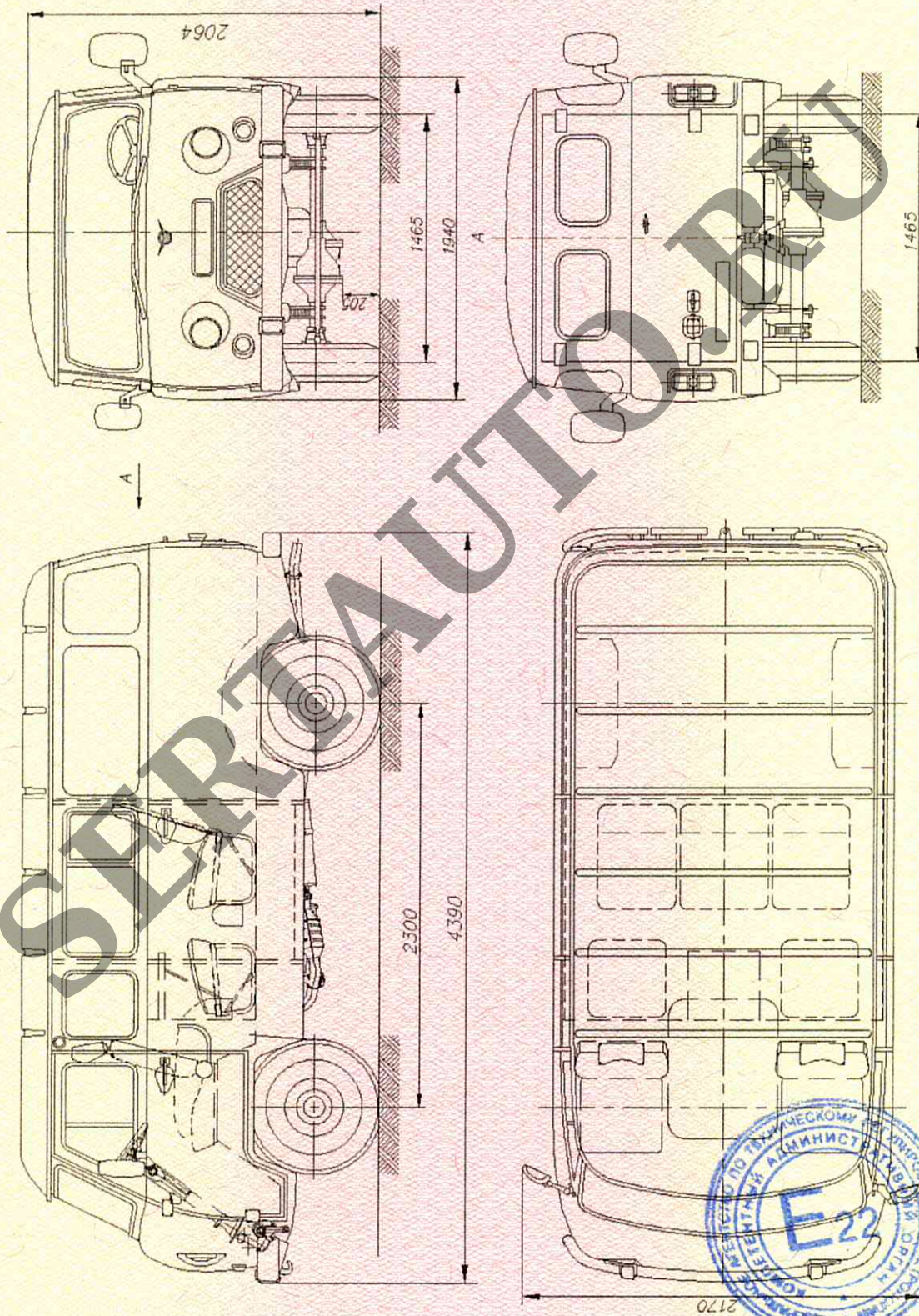

Приложение № 4

**ОБЩИЙ ВИД ТРАНСПОРТНОГО СРЕДСТВА**  
**УАЗ-3909, модификация 390995 с дополнительным оборудованием**

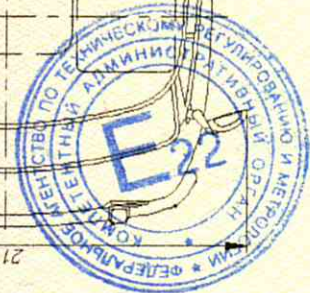
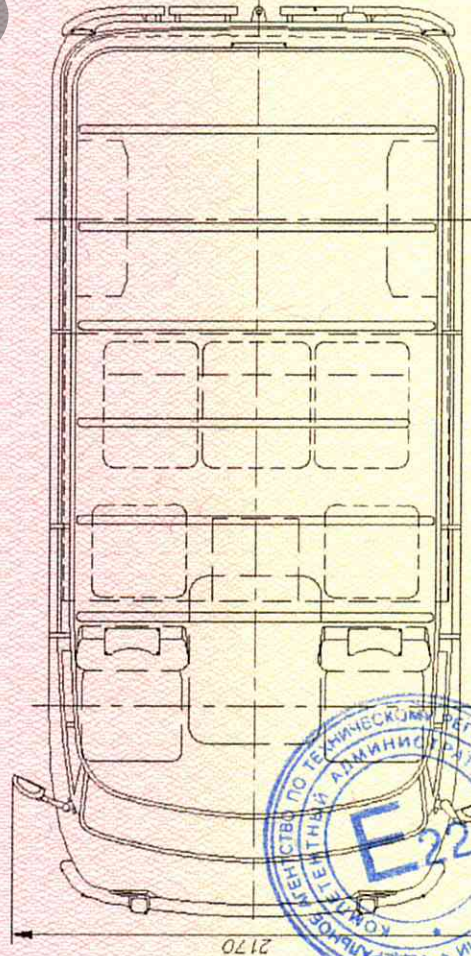
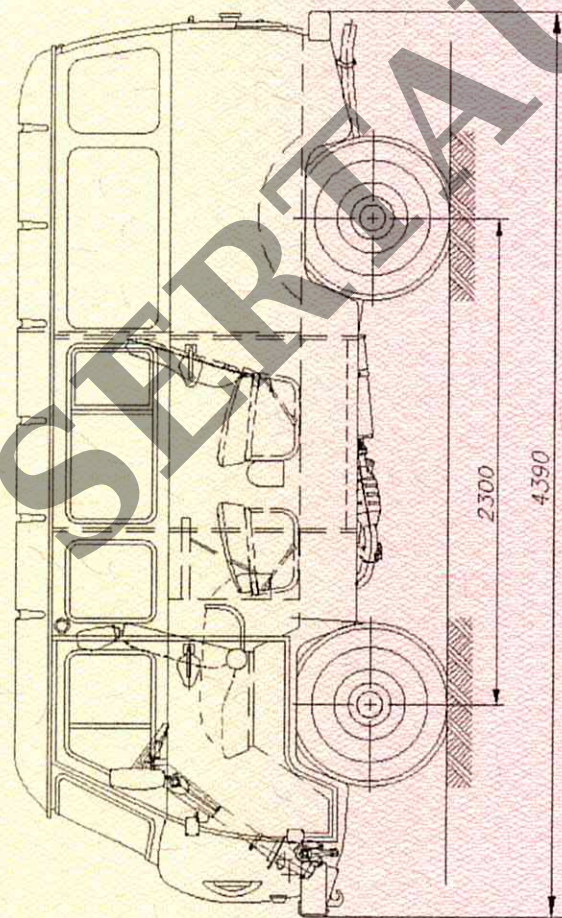
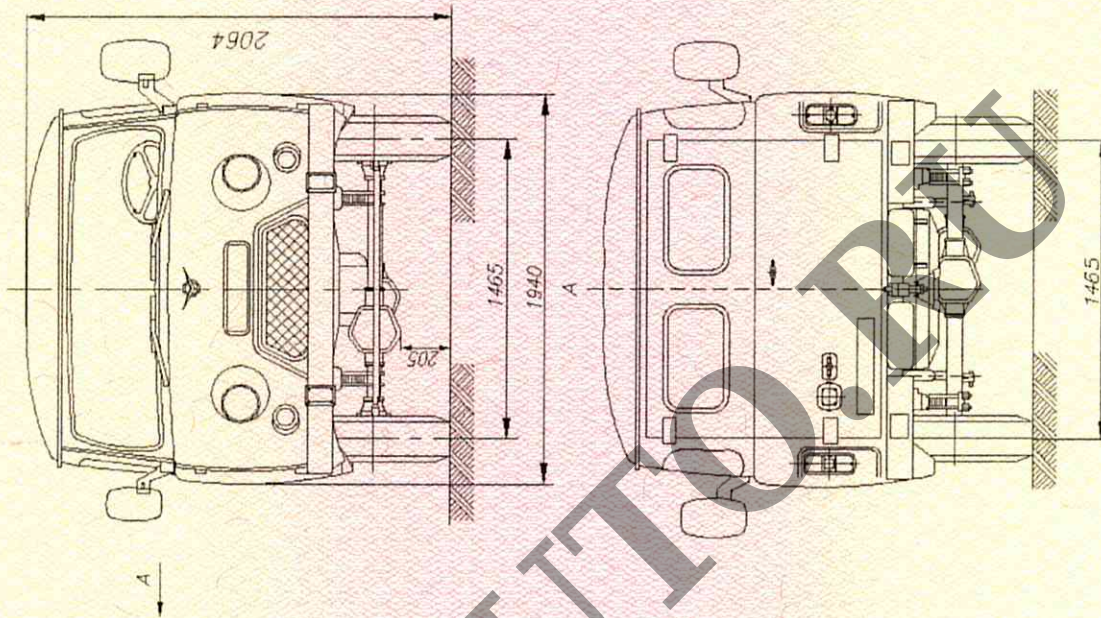

Приложение № 4

ОБЩИЙ ВИД ТРАНСПОРТНОГО СРЕДСТВА  
УАЗ-3909, модификация 390995-04

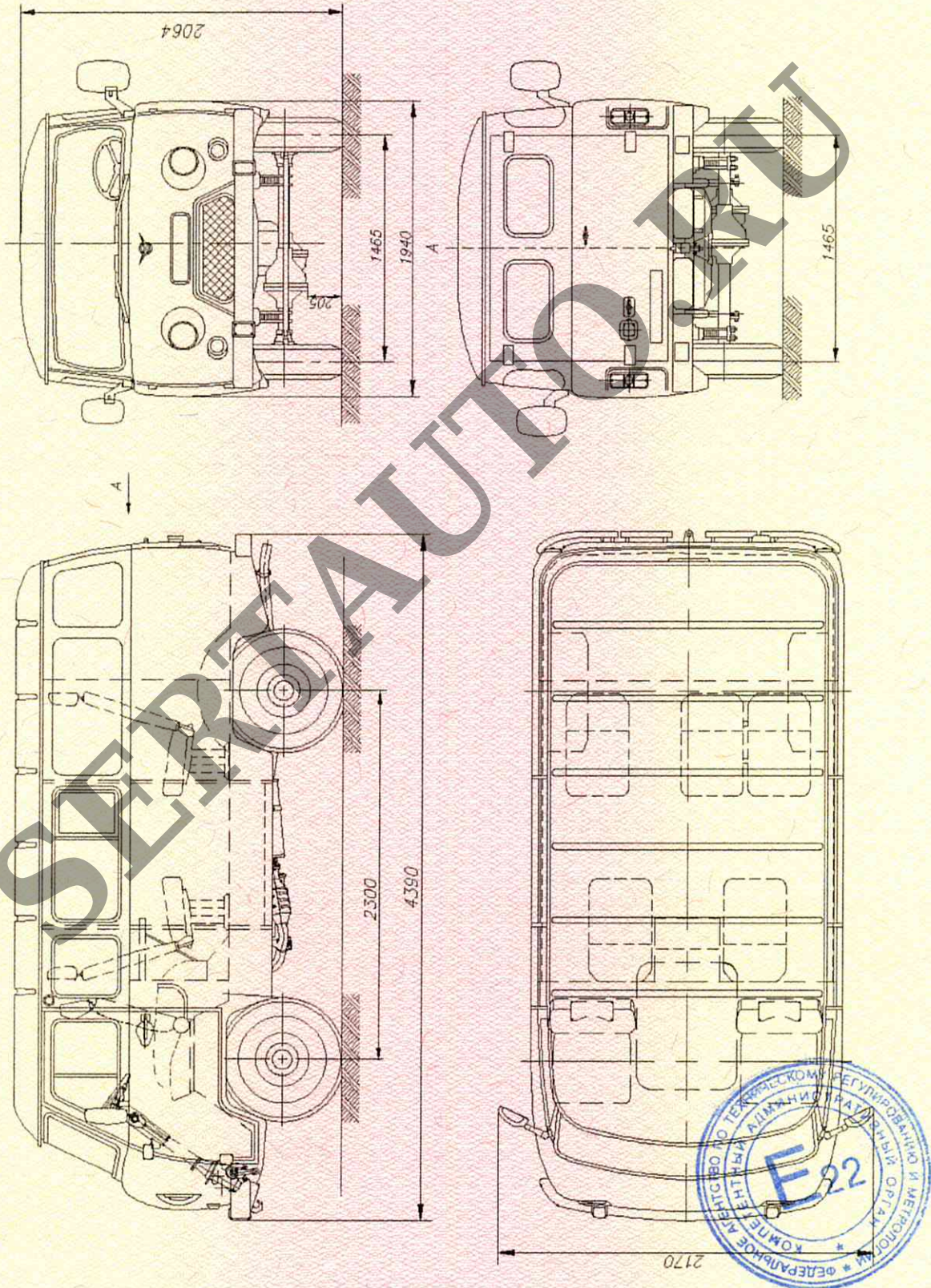

Приложение № 4

ОБЩИЙ ВИД ТРАНСПОРТНОГО СРЕДСТВА

УАЗ-3909, модификация 390995-04

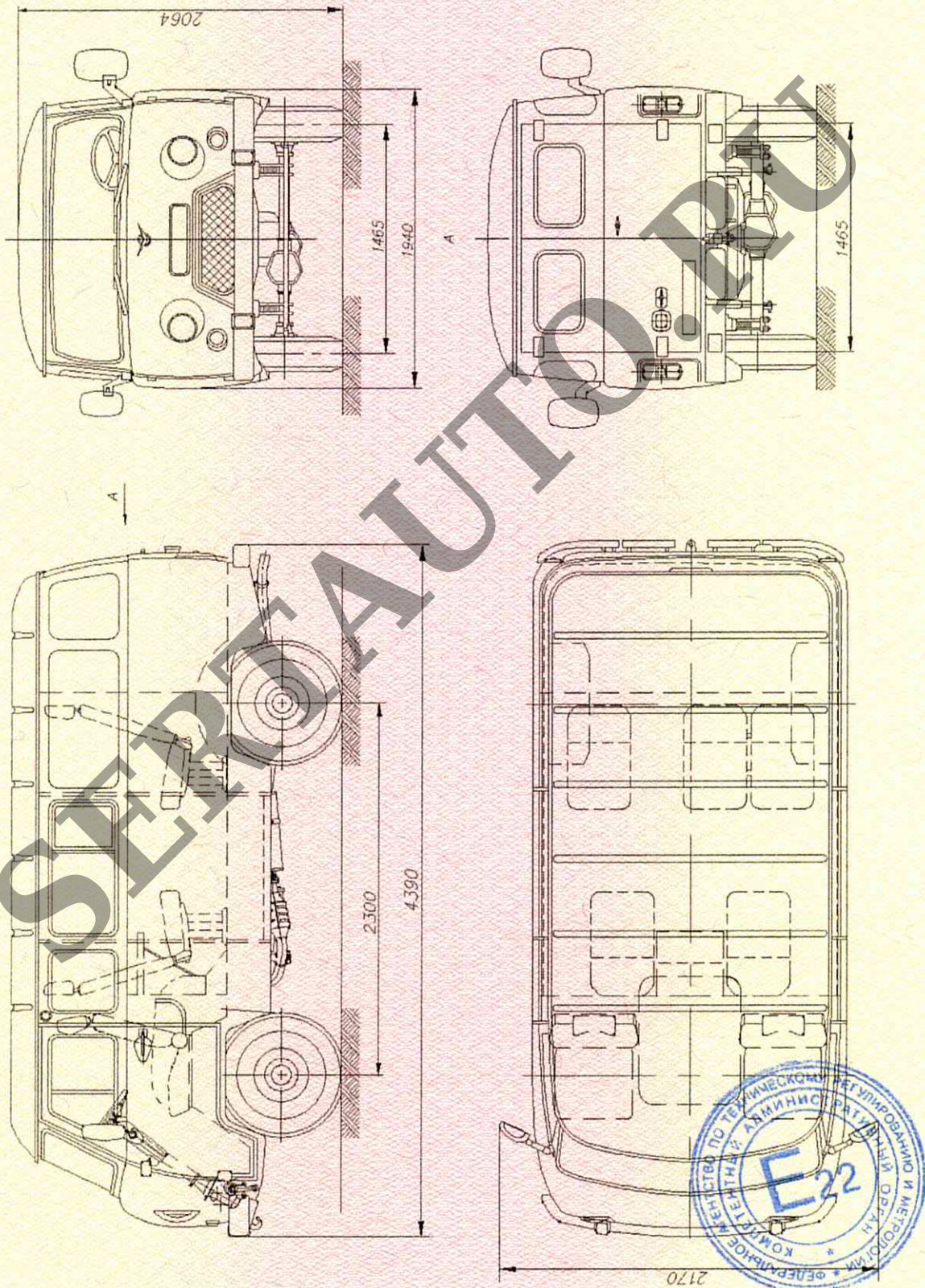

Приложение № 4

ОБЩИЙ ВИД ТРАНСПОРТНОГО СРЕДСТВА  
УАЗ-3909, модификация 390995-902

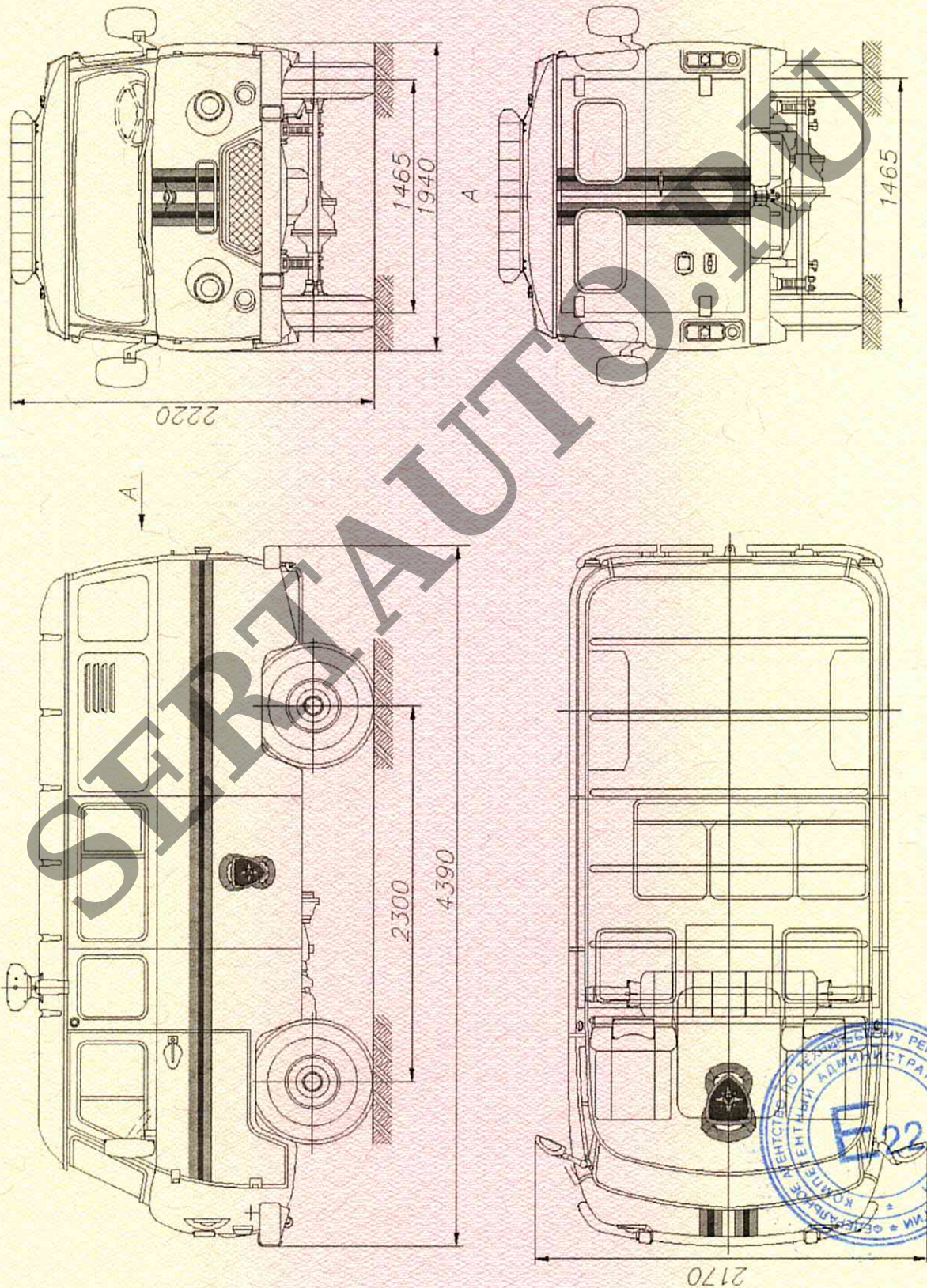

Приложение № 4

ОБЩИЙ ВИД ТРАНСПОРТНОГО СРЕДСТВА  
УАЗ-3909, модификация 390995-902

