

ТАМОЖЕННЫЙ СОЮЗ

ОДОБРЕНИЕ ТИПА ТРАНСПОРТНОГО СРЕДСТВА



Серия RU № 0005471

№ TC RU E-RU.MT02.00128.P2

Срок действия с 29 февраля 2016 г. по 31 декабря 2017 г.

ОРГАН ПО СЕРТИФИКАЦИИ

механических транспортных средств и прицепов, их составных частей и предметов оборудования
"САТР-ФОНД" Межотраслевого Фонда "Сертификация автотранспорта САТР" (ОС "САТР-ФОНД")
юридический адрес: 125480, г. Москва, ул. Героев Панфиловцев, 24; фактические адреса: 125480,
г. Москва, ул. Героев Панфиловцев, 24; 125438, г. Москва, ул. Автомоторная, 2;
тел.: (495) 454-42-27, (495) 456-62-51, (495) 496-82-44 / факс: (495) 454-72-12, (495) 496-82-44;
электронная почта: mail@satrfond.ru; аттестат аккредитации № РОСС RU.0001.11MT02

ТРАНСПОРТНЫЕ СРЕДСТВА

МАРКА	УАЗ
КОММЕРЧЕСКОЕ НАИМЕНОВАНИЕ	UAZ Hunter
ТИП	3151
МОДИФИКАЦИИ	315195, 315195-015
КАТЕГОРИЯ	M ₁ G
ЭКОЛОГИЧЕСКИЙ КЛАСС	4
ЗАЯВИТЕЛЬ И ЕГО АДРЕС	Общество с ограниченной ответственностью "Ульяновский автомобильный завод", ОГРН: 1167325054082, юридический и фактический адрес: 432034, г. Ульяновск, Московское шоссе, 92, Российская Федерация, тел./ факс: (8422) 40-60-70, (8422) 79-70-15, электронная почта: oa.krupin@sollers-auto.com
ИЗГОТОВИТЕЛЬ И ЕГО АДРЕС	Общество с ограниченной ответственностью "Ульяновский автомобильный завод", юридический и фактический адрес: 432034, г. Ульяновск, Московское шоссе, 92, Российская Федерация
ПРЕДСТАВИТЕЛЬ ИЗГОТОВИТЕЛЯ И ЕГО АДРЕС	—
СБОРОЧНЫЙ ЗАВОД И ЕГО АДРЕС	юридический и фактический адрес 432034, г. Ульяновск, Московское шоссе, 92, Российская Федерация
ПОСТАВЩИК СБОРОЧНЫХ КОМПЛЕКТОВ И ЕГО АДРЕС	—

соответствуют требованиям технического регламента Таможенного союза "О безопасности колесных транспортных средств".



Одобрение типа транспортного средства № **TC RU E-RU.MT02.00128.P2**Стр. **2**

Действие данного ОДОБРЕНИЯ ТИПА ТРАНСПОРТНОГО СРЕДСТВА распространяется на серийно выпускаемую продукцию.

Данное ОДОБРЕНИЕ ТИПА ТРАНСПОРТНОГО СРЕДСТВА без приложений недействительно.

Приложение № 1. Общие характеристики транспортного средства

Приложение № 2. Перечень документов, явившихся основанием для оформления ОДОБРЕНИЯ ТИПА ТРАНСПОРТНОГО СРЕДСТВА

Приложение № 3. Описание маркировки транспортного средства

Приложение № 4. Общий вид транспортного средства на пяти страницах

ДОПОЛНИТЕЛЬНАЯ ИНФОРМАЦИЯ

Руководитель органа по сертификации



подпись

Б.В. Кисуленко

инициалы, фамилия

Дата оформления « 29 » февраля 2016 г.

ОДОБРЕНИЕ ТИПА ТРАНСПОРТНОГО СРЕДСТВА УТВЕРЖДЕНО.

Внесена запись в реестр за № **TC RU E-RU.MT02.00128.P2** от « 29 » февраля 2016 г.

Руководитель

РОССТАНДАРТА

А.В. Кулешов

(заместитель руководителя)

наименование уполномоченного
органа государственного управления

подпись

инициалы, фамилия



к одобрению типа транспортного средства № TC RU E-RU.MT02.00128.P2

ОБЩИЕ ХАРАКТЕРИСТИКИ ТРАНСПОРТНОГО СРЕДСТВА

Колесная формула / ведущие колеса	4 x 4 / все
Схема компоновки транспортного средства	полноприводная
Расположение двигателя	переднее, продольное
Тип кузова/количество дверей	рамный, универсал / 5 или рамный; универсал, со съёмным жестким верхом, задним откидным бортом и крышкой багажного отделения / 4
Назначение	автомобиль патрульный (для мод. 3151??-015)
Количество мест для сидения	5 (первый ряд - 2, второй ряд - 3) или для мод. 3151??-015 с перегородкой - 7 (первый ряд - 2, второй ряд - 3, третий ряд - 2)
Габаритные размеры, мм	
– длина	4100
– ширина	1730
– высота	2025...2095
База, мм	2380
Колея передних / задних колес, мм	1465 / 1465
Масса транспортного средства в снаряженном состоянии, кг	1845...1865
Технически допустимая максимальная масса транспортного средства, кг	2520
Технически допустимая максимальная масса, приходящаяся на каждую из осей транспортного средства, начиная с передней оси, кг	
– на переднюю ось	1020
– на заднюю ось	1500
Максимальная масса прицепа, кг	буксировка прицепа не предусмотрена
Двигатель внутреннего сгорания (марка, тип)	3M3-40905, четырехтактный, с искровым зажиганием
– количество и расположение цилиндров	4, рядное
– рабочий объем цилиндров, см ³	2693
– степень сжатия	9.1
– максимальная мощность, кВт (мин ⁻¹) по Правилам ЕЭК ООН № 85	94.1 (4600)
– максимальный крутящий момент, Н·м (мин ⁻¹)	209.7 (3900)
Топливо	бензин с октановым числом не менее 92
Система питания (тип)	распределенный впрыск топлива с электронным управлением
Блок управления (маркировка)	Bosch, ME 17.9.71 0 261 S09 539
Форсунки (тип, маркировка)	Bosch, EV-14EL 0 280 158 237
Воздушный фильтр (тип, маркировка)	УАЗ, 3160-1109010-11, с картонным фильтрующим элементом
Глушители шума впуска (маркировка)	31604-1109192-01, 31604-1109192-02



Приложение № 1

Система зажигания (тип)	микропроцессорная
Катушка (модуль) зажигания (маркировка)	Bosch, ZS-K-1x1 0221504027 (4 шт.); Beru, BWBSK-4075 (40904.3705000-01, 4 шт.); СОАТЭ, 407.3705 (4 шт.)
Свечи (маркировка)	BRISK, DR17YC/A
Система выпуска и нейтрализации отработавших газов	два глушителя; нейтрализатор отработавших газов
Нейтрализаторы (маркировка)	Экомаш, ЭМ.063.1206010-15; МобилГазСервис, МГС.1206012-41
Глушители (маркировка)	
– 1 ступень	АвтоПромЭко, 315195-1201010-52; БЗА, 315195-1201010-53
– 2 ступень	АвтоПромЭко 315195-1202008-52; БЗА, 315195-1202008-53

Трансмиссия	механическая	
Сцепление (марка, тип)	ЗМЗ или LUK, сухое, однодисковое	
Коробка передач (марка, тип)	Dymos (Hyundai-Dymos), TO32S5	Baic International Corporation, 255-1700050 (315195-1700010-01)
– число передач и передаточные числа	с ручным управлением вперед - 5, назад - 1	
– I -	4.155	3.83
– II -	2.265	2.167
– III -	1.428	1.292
– IV -	1.000	1.000
– V -	0.880	0.795
– 3.X -	3.827	3.52
Раздаточная коробка (тип)	3163-1800020-10	3162-1800020-10
– число передач и передаточные числа	механическая, с отключением переднего моста	
– высшее -	2	
– низшее -	1.00	
– передаточное число	1.94	
Главная передача (тип)	ГАЗ, одинарная, коническая	
– передаточное число	4.625	

Подвеска

Передняя (описание)	зависимая, рычажная, пружинная, с гидравлическими газонаполненными или гидравлическими телескопическими амортизаторами, со стабилизатором поперечной устойчивости
Задняя (описание)	зависимая на продольных полуэллиптических рессорах, с гидравлическими газонаполненными или гидравлическими телескопическими амортизаторами

Рулевое управление (описание)

– рулевой механизм (тип)	с гидроусилителем "винт-шариковая гайка-рейка-сектор"
--------------------------	--



Одобрение типа транспортного средства № TC RU E-RU.MT02.00128.P2

Стр. 5

Приложение № 1

Тормозные системы

Рабочая (описание)	гидравлический двухконтурный привод с разделением на контуры по осям, с вакуумным усилителем, с регулятором тормозных сил; тормозные механизмы передних колес - дисковые, задних - барабанные
Запасная (описание)	каждый контур рабочей тормозной системы
Стояночная (описание)	трансмиссионный тормоз барабанного типа

Шины

- обозначение размера	225/75 R16
- индекс несущей способности для максимально допустимой нагрузки	104 (минимальный)
- обозначение категории скорости	P (минимальная)

Оборудование транспортного средства

для мод. 3151??-015: специальный предупреждающий огонь и наружное громкоговорящее устройство или сирена
по заказу для мод. 3151??-015: металлическая перегородка за задним трехместным сиденьем, отделяющая основной салон от специального отсека; зарешеченные или заглушенные задние окна в специальном отсеке; освещение внутри специального отсека; плафон освещения и электропроводка, защищенные от умышленного повреждения, поворотная фара, другое оборудование, устанавливаемое по требованию заказчика

Руководитель органа по сертификации



подпись



Б.В. Кисуленко

инициалы, фамилия

к одобрению типа транспортного средства № TC RU E-RU.MT02.00128.P2

**Перечень документов, явившихся основанием для оформления
ОДОБРЕНИЯ ТИПА ТРАНСПОРТНОГО СРЕДСТВА**

Элементы объектов технического регулирования, в отношении которых установлены требования безопасности	Наименование и происхождение документа, подтверждающего соответствие	Номер документа и дата выпуска
1	2	3
Выступающие части конструкции, пункт 11 ТР ТС 018/2011	Декларация о соответствии, Общество с ограниченной ответственностью "Ульяновский автомобильный завод", Российская Федерация	ТС № RU Д-RU.MT02.B.00434 от 26.02.2016 г. по 25.02.2020 г.
Возможность оснащения аппаратурой спутниковой навигации, пункт 13 ТР ТС 018/2011	— " —	— " —
Интерфейс, пункт 15 ТР ТС 018/2011	— " —	— " —
Световозвращатели, Правила ЕЭК ООН № 3-02	Сообщение, Государственный Комитет Российской Федерации по стандартизации и метрологии, Российская Федерация	E22 3R-02 95504 от 07.07.1995 г. E22 3R-02 96515 от 07.08.1996 г.
	Сообщение, Федеральное агентство по техническому регулированию и метрологии, Российская Федерация	E22 3R-02 10509 от 20.05.2010 г. E22 3R-02 11512 от 03.06.2011 г.
Устройства для освещения заднего регистрационного знака, Правила ЕЭК ООН № 4-00	— " —	E22 4R-00 94028 Ext.3 от 21.03.2005 г. E22 4R-00 04531 Ext.1 от 26.07.2006 г.
Указатели поворота, Правила ЕЭК ООН № 6-01	Сообщение, Ministere des transports, Франция	5 E2 014122 от 29.09.1994 г.
	Сообщение, Государственный Комитет Российской Федерации по стандартизации и метрологии, Российская Федерация	E22 6R-01 04508 от 16.04.2004 г. E22 6R-01 94143 Ext.1 от 26.03.1999 г. E22 6R-01 94144 Ext.1 от 16.12.1997 г. E22 6R-01 04505 Ext.1 от 26.10.2004 г. E22 6R-01 05509 от 24.02.2005 г.
	Сообщение, Научно-исследовательский автомобильный и автомоторный институт, Российская Федерация	E22 6R-01 94143 от 21.12.1994 г. E22 6R-01 95024 от 02.03.1995 г.
Габаритные огни, сигналы торможения, Правила ЕЭК ООН № 7-02	Сообщение, Научно-исследовательский автомобильный и автомоторный институт, Российская Федерация	E22 7R-02 94143 от 21.12.1994 г.

Приложение № 2

1	2	3
Габаритные огни, сигналы торможения, Правила ЕЭК ООН № 7-02 (продолжение)	Сообщение, Государственный Комитет Российской Федерации по стандартизации и метрологии, Российская Федерация	E22 7R-02 94143 Ext.1 от 26.03.1999 г. E22 7R-02 04505 Ext.1 от 26.10.2004 г. E22 7R-02 04508 от 16.04.2004 г. E22 7R-02 94144 Ext.1 от 16.12.1997 г. E22 7R-02 97521 от 16.12.1997 г.
Устойчивость к воздействию внешних источников электромагнитного излучения и электромагнитная совместимость, Правила ЕЭК ООН № 10-03	Сертификат соответствия, Орган по сертификации автотехники - механических транспортных средств, запасных частей и принадлежностей АНО "Центр содействия сертификации автотехники", РОСС RU.0001.11MT25, Российская Федерация	C-RU.MT25.B.06895 от 27.11.2012 г. до 27.11.2016 г. C-RU.MT25.B.08643 от 05.07.2013 г. до 05.07.2017 г.
Замки и петли дверей, Правила ЕЭК ООН № 11-02	— " — " —	C-RU.MT25.B.07145 от 11.12.2012 г. до 11.12.2016 г.
Травмобезопасность рулевого управления, Правила ЕЭК ООН № 12-03	— " — " —	C-RU.MT25.B.12281 от 30.06.2014 г. по 30.06.2018 г.
Эффективность тормозных систем, Правила ЕЭК ООН № 13Н-00	Сертификат соответствия, Орган по сертификации автотехники - механических транспортных средств, запасных частей и принадлежностей АНО "Центр содействия сертификации автотехники", RA.RU.11MT25, Российская Федерация	TC RU C-RU.MT25.B.01696 от 11.12.2015 г. по 10.12.2019 г.
Места крепления ремней безопасности, Правила ЕЭК ООН № 14-07	— " — " —	TC RU C-RU.MT25.B.01795 от 17.12.2015 г. по 16.12.2019 г.
Оснащение транспортных средств удерживающими системами, Правила ЕЭК ООН № 16-06	— " —	TC RU C-RU.MT25.B.00609 от 10.08.2015 г. по 09.08.2019 г. TC RU C-RU.MT25.B.01797 от 17.12.2015 г. по 16.12.2019 г.
	Сообщение, Vehicle Certification Agency, Великобритания	E11-16R-06 6340 Ext.1 от 28.01.2014 г.
	Сообщение, Ministerio de Industria, Turismo y Comercio, Испания	Ar4m-E9-06.1111 от 06.03.2012 г. Ar4m-E9-06.1112 от 06.03.2012 г.
Прочность сидений и их креплений, Правила ЕЭК ООН № 17-08	Сертификат соответствия, Орган по сертификации автотехники - механических транспортных средств, запасных частей и принадлежностей АНО "Центр содействия сертификации автотехники", RA.RU.11MT25, Российская Федерация	TC RU C-RU.MT25.B.01796 от 17.12.2015 г. по 16.12.2019 г.

Приложение № 2

1	2	3
Защита транспортного средства от несанкционированного использования, Правила ЕЭК ООН № 18-02	Сертификат соответствия, Орган по сертификации автотехники - механических транспортных средств, запасных частей и принадлежностей АНО "Центр содействия сертификации автотехники", РОСС RU.0001.11MT25, Российская Федерация	C-RU.MT25.B.06897 от 27.11.2012 г. до 27.11.2016 г.
Передние противотуманные фары, Правила ЕЭК ООН № 19-03	Сообщение, Федеральное агентство по техническому регулированию и метрологии, Российская Федерация	E22 19R-03 11510 от 15.05.2011 г.
Фонари заднего хода, Правила ЕЭК ООН № 23-00	Сообщение, Ministère des transports, Франция	AR E2 0088113 от 12.01.1989 г.
	Сообщение, Государственный Комитет Российской Федерации по стандартизации и метрологии, Российская Федерация	E22 23R-00 05501 от 08.02.2005 г. E22 23R-00 95502 от 01.06.1995 г. E22 23R-00 05502 от 08.02.2005 г.
	Сообщение, Федеральное агентство по техническому регулированию и метрологии, Российская Федерация	E22 23R-00 05510 от 10.03.2005 г.
Подголовники сидений, Правила ЕЭК ООН № 25-04	Сертификат соответствия, Орган по сертификации автотехники - механических транспортных средств, запасных частей и принадлежностей АНО "Центр содействия сертификации автотехники", RA.RU.11MT25, Российская Федерация	TC RU C-RU.MT25.B.01796 от 17.12.2015 г. по 16.12.2019 г.
Травмобезопасность наружных выступов, Правила ЕЭК ООН № 26-03	Сертификат соответствия, Орган по сертификации автотехники - механических транспортных средств, запасных частей и принадлежностей АНО "Центр содействия сертификации автотехники", РОСС RU.0001.11MT25, Российская Федерация	C-RU.MT25.B.06893 от 27.11.2012 г. до 27.11.2016 г.
Оснащение звуковыми сигнальными приборами, Правила ЕЭК ООН № 28-00	— " —	C-RU.MT25.B.06077 от 15.08.2012 г. до 15.08.2016 г.
	Сообщение, Ministère des transports, Франция	E2 0090003 от 26.04.1990 г.



Приложение № 2

1	2	3
Оснащение шинами, Правила ЕЭК ООН № 30-02*	Сообщение, RDW, Нидерланды	E4-30R-02 79525 от 07.10.2014 г. E4-30R-0266810 от 11.06.2013 г.
	Сообщение, Государственный Комитет Российской Федерации по стандартизации и метрологии, Российская Федерация	E22 02 0217 Ext.1 от 25.01.2005 г. E22 02 0397 Ext.1 от 25.01.2005 г. E22 020459 от 06.09.2002 г.
	Сообщение, Ministry of Transport, Construction and Regional Development of the Slovak Republic, Словакия	E27 30R-02 9784 от 01.02.2012 г.
Пожарная безопасность, Правила ЕЭК ООН № 34-02	Сертификат соответствия, Орган по сертификации автомотехники - механических транспортных средств, запасных частей и принадлежностей АНО "Центр содействия сертификации автомотехники", РОСС RU.0001.11MT25, Российская Федерация	C- RU.MT25.B.10274 от 27.11.2013 г. до 27.11.2017 г.
Расположение педалей управления, Правила ЕЭК ООН № 35-00	Сертификат соответствия, Орган по сертификации автомотехники - механических транспортных средств, запасных частей и принадлежностей АНО "Центр содействия сертификации автомотехники", RA.RU.11MT25, Российская Федерация	TC RU C-RU.MT25.B.00336 от 09.06.2015 г. по 08.06.2019 г.
Задние противотуманные огни, Правила ЕЭК ООН № 38-00	Сообщение, Ministere des transports, Франция	F E2 005115 от 11.10.1995 г.
	Сообщение, Государственный Комитет Российской Федерации по стандартизации и метрологии, Российская Федерация	E22 38R00 05503 от 08.02.2005 г.
Механизмы измерения скорости, Правила ЕЭК ООН № 39-00	Сертификат соответствия, Орган по сертификации автомотехники - механических транспортных средств, запасных частей и принадлежностей АНО "Центр содействия сертификации автомотехники", РОСС RU.0001.11MT25, Российская Федерация	C-RU.MT25.B.09114 от 13.08.2013 г. до 13.08.2017 г.
Оснащение безопасными стеклами, Правила ЕЭК ООН № 43-00	Сообщение, Государственный Комитет Российской Федерации по стандартизации и метрологии, Российская Федерация	П E22 43R 00 0036 от 16.06.2003 г. E22 43R 00 0008 Ext.2 от 17.05.2004 г. E22 43R 00 0048 от 17.05.2004 г.



Приложение № 2

1	2	3
Оснащение безопасными стеклами, Правила ЕЭК ООН № 43-00 (продолжение)	Сертификат соответствия, Орган по сертификации автомотехники - механических транспортных средств, запасных частей и принадлежностей АНО "Центр содействия сертификации автомотехники", RA.RU.11MT25, Российская Федерация	TC RU C-RU.MT25.B.01587 от 07.12.2015 г. по 06.12.2019 г.
Оснащение устройствами непрямого обзора, Правила ЕЭК ООН № 46-02	Сообщение, Федеральное агентство по техническому регулированию и метрологии, Российская Федерация	E22 46R-02 06013 от 05.05.2006 г.
	Сертификат соответствия, Орган по сертификации автомотехники - механических транспортных средств, запасных частей и принадлежностей АНО "Центр содействия сертификации автомотехники", РОСС RU.0001.11MT25, Российская Федерация	C-RU.MT25.B.07149 от 11.12.2012 г. до 11.12.2016 г. C-RU.MT25.B.08514 от 24.06.2013 г. до 24.06.2016 г.
Оснащение устройствами освещения и световой сигнализации, Правила ЕЭК ООН № 48-03	Сертификат соответствия, Орган по сертификации автомотехники - механических транспортных средств, запасных частей и принадлежностей АНО "Центр содействия сертификации автомотехники", RA.RU.11MT25, Российская Федерация	TC RU C-RU.MT25.B.01588 от 07.12.2015 г. по 06.12.2019 г.
Внешний шум, Правила ЕЭК ООН № 51-02	Сертификат соответствия, Орган по сертификации автомотехники - механических транспортных средств, запасных частей и принадлежностей АНО "Центр содействия сертификации автомотехники", РОСС RU.0001.11MT25, Российская Федерация	C -RU.MT25.B.10269 от 27.11.2013 г. до 27.11.2017 г. C -RU.MT25.B.10270 от 27.11.2013 г. до 27.11.2017 г.
Специальные предупреждающие огни, Правила ЕЭК ООН № 65-00 (только для 3151??-015)	Сообщение, Государственный Комитет Российской Федерации по стандартизации и метрологии, Российская Федерация	E22 65R-00 04513 от 03.06.2004 г.
	Сообщение, Федеральное агентство по техническому регулированию и метрологии, Российская Федерация	E22 65R-00 09513 от 28.12.2009 г. E22 65R-00 10510 от 20.05.2010 г.

Приложение № 2

1	2	3
Специальные предупреждающие огни, Правила ЕЭК ООН № 65-00 (продолжение, только для 3151??-015)	Сертификат соответствия, Орган по сертификации изделий электрооборудования и электроники для механических транспортных средств, тракторов и прицепов АНО "СЕРТЭТ", РОСС RU.0001.11MT08, Российская Федерация	C-RU.MT08.B.00558 от 15.01.2014 г. по 01.07.2016 г. C-RU.MT08.B.00594 от 15.05.2014 г. по 01.07.2016 г.
Рулевое управление, Правила ЕЭК ООН № 79-01	Сертификат соответствия, Орган по сертификации автотехники - механических транспортных средств, запасных частей и принадлежностей АНО "Центр содействия сертификации автотехники", RA.RU.11MT25, Российская Федерация	TC RU C-RU.MT25.B.01697 от 11.12.2015 г. по 10.12.2019 г.
Выбросы, Правила ЕЭК ООН № 83-05, (уровень выбросов В) (экологический класс 4)	— " —	TC RU C-RU.MT25.B.02132 от 20.01.2016 г. по 31.12.2017 г.
Максимальная мощность, Правила ООН № 85-00	Декларация о соответствии, Общество с ограниченной ответственностью "Ульяновский автомобильный завод", Российская Федерация	TC № RU Д-RU.MT02.B.00437 от 29.02.2016 г. по 28.02.2020 г.
Фары ближнего и дальнего света, Правила ЕЭК ООН № 112-00	Сообщение, Федеральное агентство по техническому регулированию и метрологии, Российская Федерация	E22 112R 01 12514 от 20.11.2012 г.
	Сообщение, Государственный комитет Республики Беларусь по стандартизации, метрологии и сертификации, Республика Беларусь	E28-112R-00 0504 от 13.08.2007 г.
Уровень шума от качения шин, Правила ЕЭК ООН № 117-02, стадии 1 и 2*	Сообщение, Ministry of Transport of the Czech Republic, Чехия	E8 117R-02 0023 S2WR2 от 01.07.2013 г. E8 117R-02 0076 S2WR2 от 30.10.2014 г.
	Сообщение, Федеральное агентство по техническому регулированию и метрологии, Российская Федерация	E22 117R-01 11034 SW от 28.07.2011 г.



Приложение № 2

1	2	3
Уровень шума от качения шин, Правила ЕЭК ООН № 117-02, стадии 1 и 2* (продолжение)	The Ministry of Transport, Posts and Telecommunications of the Slovak Republic, Словакия	E27 117R-01 0170 SW от 08.12.2010 г. E27 117R-01 0166 SW от 06.12.2010 г. E27 117R-01 0307 SW от 29.06.2012 г.
Сцепление шин на мокром покрытии, Правила ЕЭК ООН № 117-02*	Сообщение, Ministry of Transport of the Czech Republic, Чехия	E8 117R-02 0023 S2WR2 от 01.07.2013 г. E8 117R-02 0076 S2WR2 от 30.10.2014 г.
	Сообщение, Федеральное агентство по техническому регулированию и метрологии, Российская Федерация	E22 117R-01 11034 SW от 28.07.2011 г.
	The Ministry of Transport, Posts and Telecommunications of the Slovak Republic, Словакия	E27 117R-01 0170 SW от 08.12.2010 г. E27 117R-01 0166 SW от 06.12.2010 г. E27 117R-01 0307 SW от 29.06.2012 г.
Системы отопления, Правила ЕЭК ООН №122-00	Сертификат соответствия, Орган по сертификации автотехники - механических транспортных средств, запасных частей и принадлежностей АНО "Центр содействия сертификации автотехники", RA.RU.11MT25, Российская Федерация	TC RU C-RU.MT25.B.01589 от 07.12.2015 г. по 06.12.2019 г.
Внутренний шум, пункт 2 приложения № 3 к ТР ТС 018/2011	Сертификат соответствия, Орган по сертификации автотехники - механических транспортных средств, запасных частей и принадлежностей АНО "Центр содействия сертификации автотехники", РОСС RU.0001.11MT25, Российская Федерация	C -RU.MT25.B.10267 от 27.11.2013 г. до 27.11.2017 г. C -RU.MT25.B.10268 от 27.11.2013 г. до 27.11.2017 г.
Содержание вредных (загрязняющих) веществ в воздухе обитаемого помещения транспортного средства, пункт 3 приложения № 3 к ТР ТС 018/2011	—"—"—	C -RU.MT25.B.08997 от 07.08.2013 г. до 07.08.2017 г.
	Сертификат соответствия, Орган по сертификации автотехники - механических транспортных средств, запасных частей и принадлежностей АНО "Центр содействия сертификации автотехники", RA.RU.11MT25, Российская Федерация	TC RU C-RU.MT25.B.01698 от 11.12.2015 г. по 10.12.2019 г.

Приложение № 2

1	2	3
Устойчивость, пункт 4 приложения № 3 к ТР ТС 018/2011	Сертификат соответствия, Орган по сертификации автомотехники - механических транспортных средств, запасных частей и принадлежностей АНО "Центр содействия сертификации автомотехники", РОСС RU.0001.11MT25, Российская Федерация	C-RU.MT25.B.06669 от 23.10.2012 г. до 23.10.2016 г.
Вентиляция, отопление и кондиционирование, пункт 6 приложения № 3 к ТР ТС 018/2011	— " —	C -RU.MT25.B.07692 от 21.02.2013 г. до 21.02.2017 г.
Системы очистки ветрового стекла от обледенения и запотевания, пункт 7 приложения № 3 к ТР ТС 018/2011	— " —	C-RU.MT25.B.12272 от 30.06.2014 г. до 30.06.2018 г.
Стеклоочистители и стеклоомыватели, пункт 8 приложения № 3 к ТР ТС 018/2011	— " —	C-RU.MT25.B.12273 от 30.06.2014 г. до 30.06.2018 г.
Требования к цветографическим схемам, опознавательным знакам, надписям, специальным световым и звуковым сигналам транспортных средств оперативных служб, п. 2.4 Приложения 6 к ТР ТС 018/2011 (только для 3151??-015)	Сертификат соответствия, Орган по сертификации автомотехники - механических транспортных средств, запасных частей и принадлежностей АНО "Центр содействия сертификации автомотехники", RA.RU.11MT25, Российская Федерация	TC RU C-RU.MT25.B.00278 от 01.06.2015 г. по 31.05.2019 г.
Маркировка и возможность идентификации, приложение № 7 к ТР ТС 018/2011	Декларация о соответствии, Общество с ограниченной ответственностью "Ульяновский автомобильный завод", Российская Федерация	TC № RU Д-RU.MT02.B.00434 от 26.02.2016 г. по 25.02.2020 г.

* Допускается установка шин, соответствующих критериям размерности, минимально допустимого индекса нагрузки, минимальной скоростной категории и имеющих отличные от указанных подтверждающие соответствие документы, при наличии на шинах маркировки по Правилам ЕЭК ООН № 30 или 54, а также по Правилам ЕЭК ООН №117 при условии предоставления в орган по сертификации информации об указанной маркировке.

Руководитель органа по сертификации



подпись



Б.В. Кисуленко

инициалы, фамилия

к одобрению типа транспортного средства № TC RU E-RU.MT02.00128.P2

ОПИСАНИЕ МАРКИРОВКИ ТРАНСПОРТНОГО СРЕДСТВА

1. Место расположения и форма единого знака обращения на рынке государств - членов Таможенного союза:
На табличке изготовителя.
Единый знак обращения на рынке государств - членов Таможенного союза наносится в соответствии с Решением Комиссии Таможенного союза от 15 июля 2011 г. № 711.
2. Место расположения таблички изготовителя:
На центральной стойке боковины кузова в проеме задней правой двери.
3. Место расположения идентификационного номера:
 - 3.1. На табличке изготовителя.
 - 3.2. На горизонтальном фланце верхней панели передка (под капотом, с правой стороны).
4. Структура и содержание идентификационного номера (номеров) транспортных средств:

1	2	3	4	5	6	7	8	9	10	11	12	13	14	15	16	17
X	T	T	3	1	5	1	9	5	?	?	?	?	?	?	?	?

- поз. 1 - 3: **XTT** - международный идентификационный код изготовителя (WMI) - Общество с ограниченной ответственностью "Ульяновский автомобильный завод".
- поз. 4 - 9: **315195** - обозначение типа транспортного средства и модификации - 315195, 315195-015.
- поз. 10: Модельный год согласно Таблице 1 Приложения № 7 к техническому регламенту Таможенного союза "О безопасности колесных транспортных средств".
- поз. 11: **1** - код сборочного завода - Общество с ограниченной ответственностью "Ульяновский автомобильный завод".
- поз. 12 - 17: Производственный номер транспортного средства.

Руководитель органа по сертификации



подпись

Б.В. Кисулenco
инициалы, фамилия

к одобрению типа транспортного средства № TC RU E-RU.MT02.00128.P2

ОБЩИЙ ВИД ТРАНСПОРТНОГО СРЕДСТВА
УАЗ-3151, модификация 315195 с пятидверным кузовом,
коммерческое наименование UAZ Hunter

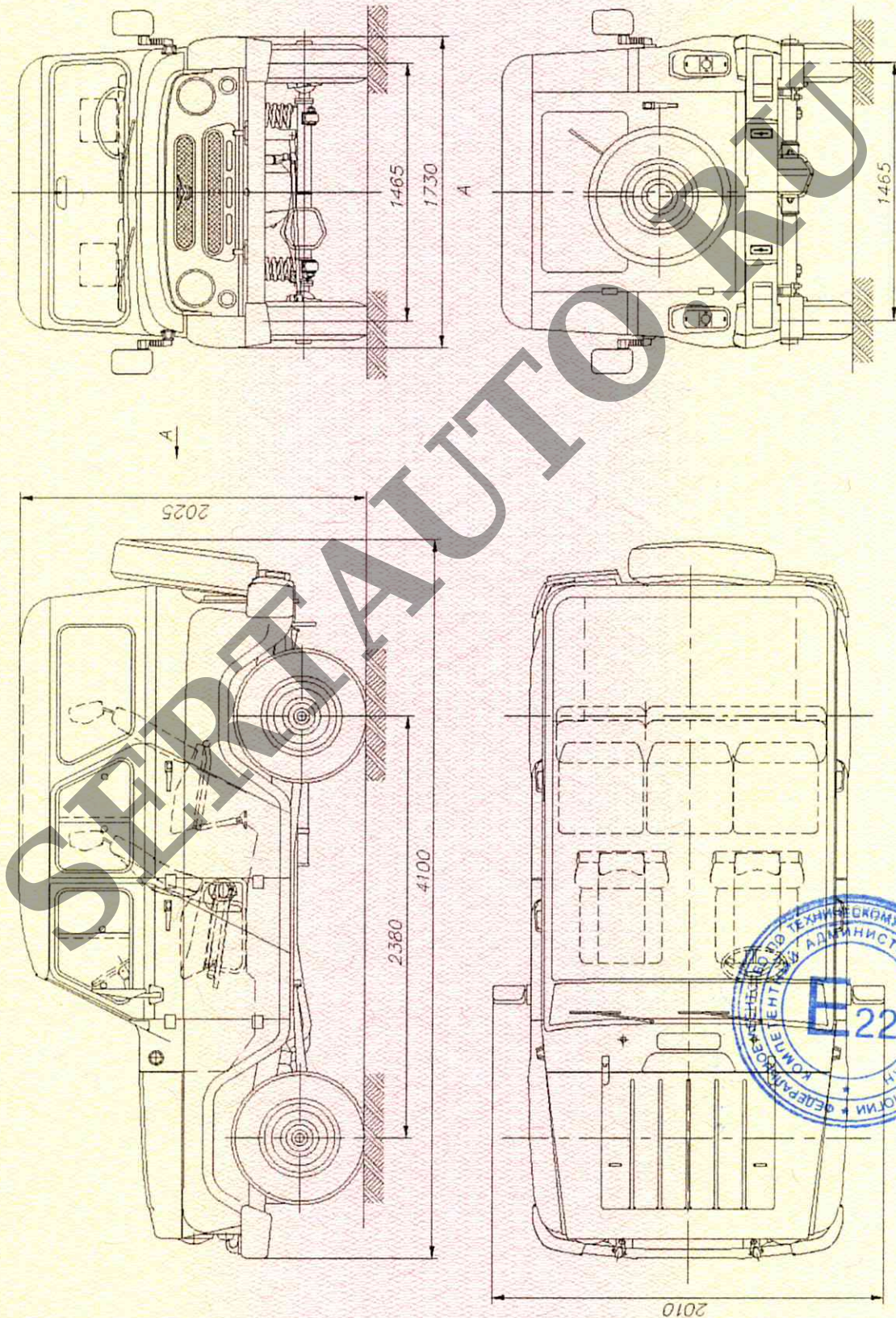

ОБЩИЙ ВИД ТРАНСПОРТНОГО СРЕДСТВА
УАЗ-3151, модификация 315195 с четырёхдверным кузовом,
коммерческое наименование UAZ Hunter

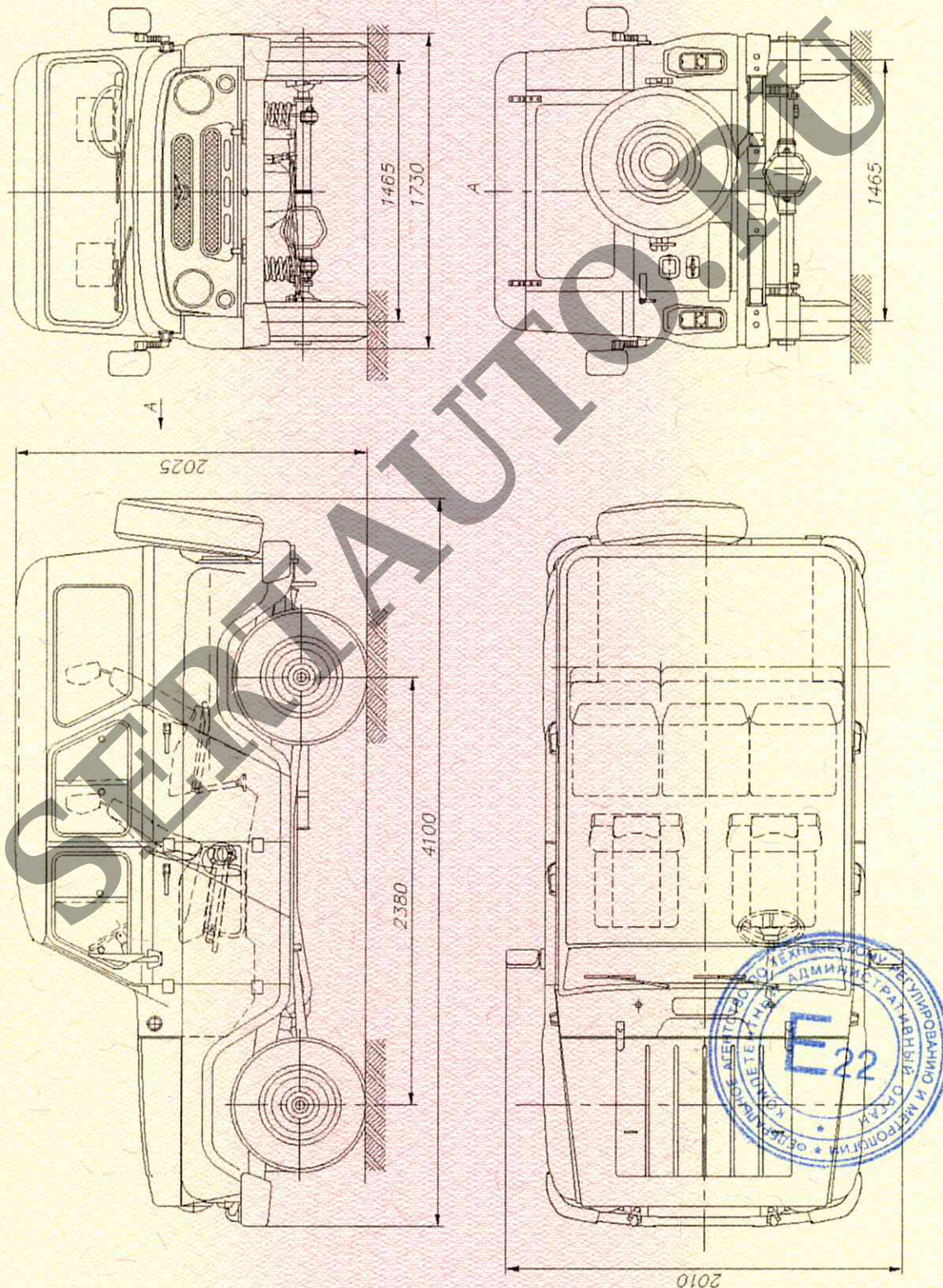

ОБЩИЙ ВИД ТРАНСПОРТНОГО СРЕДСТВА

УАЗ-3151, модификация 315195-015 с перегородкой, коммерческое наименование UAZ Hunter

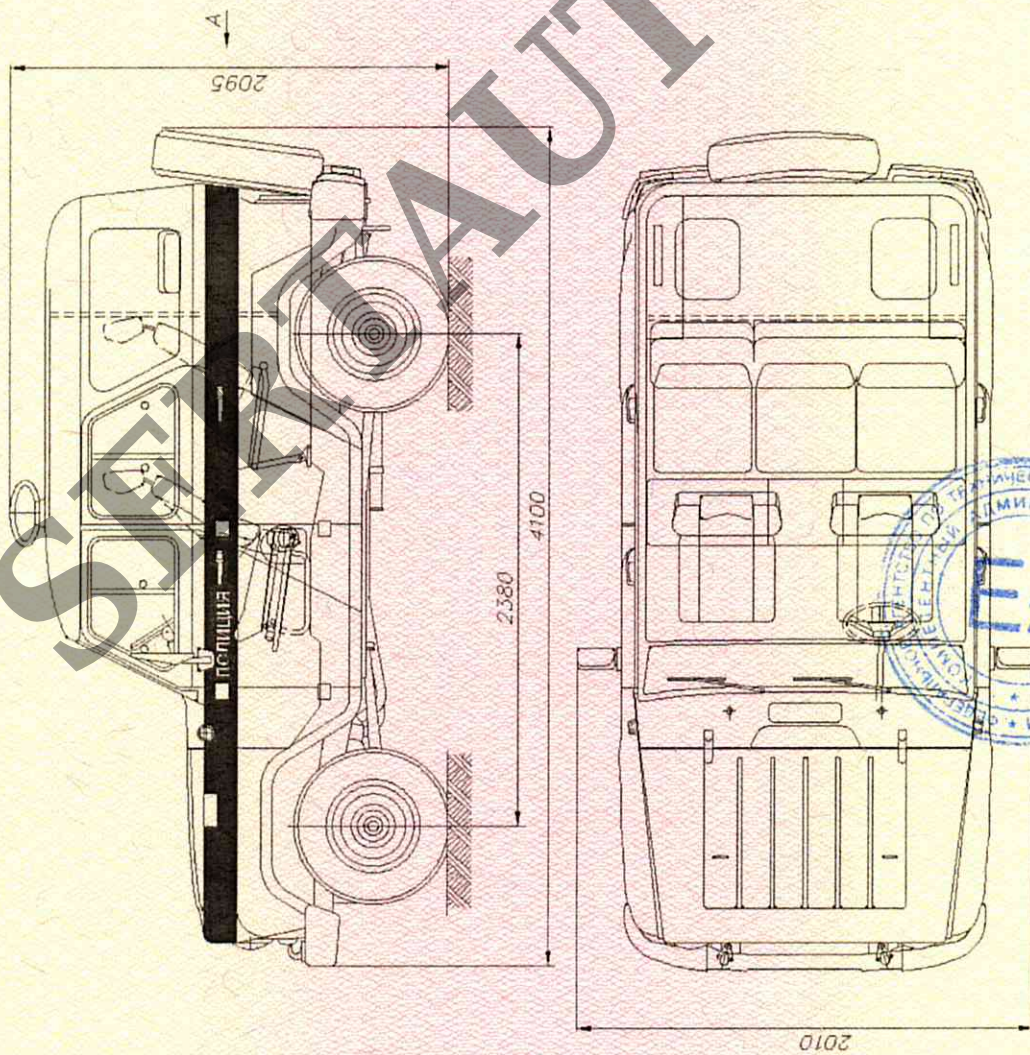
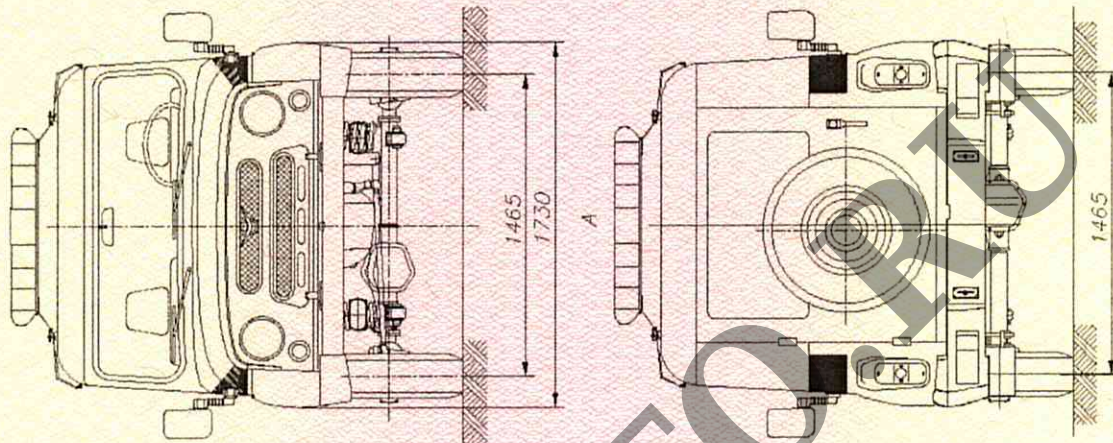

ОБЩИЙ ВИД ТРАНСПОРТНОГО СРЕДСТВА

УАЗ-3151, модификация 315195-015 без перегородки, коммерческое наименование UAZ Hunter

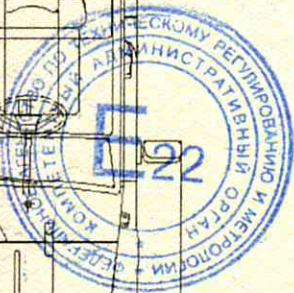
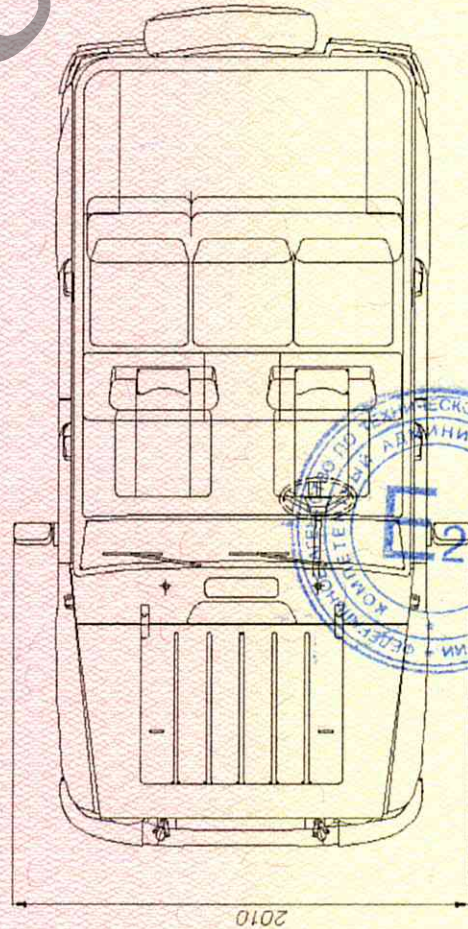
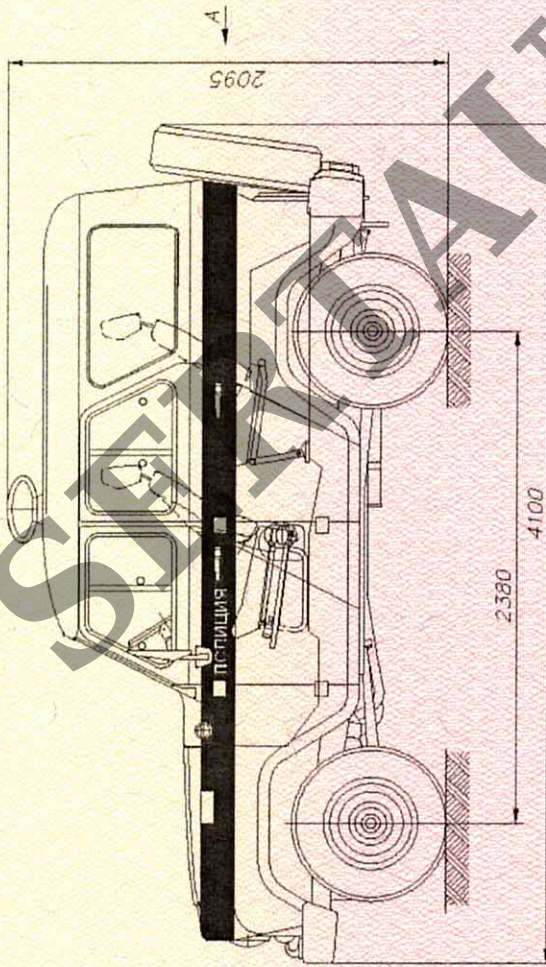
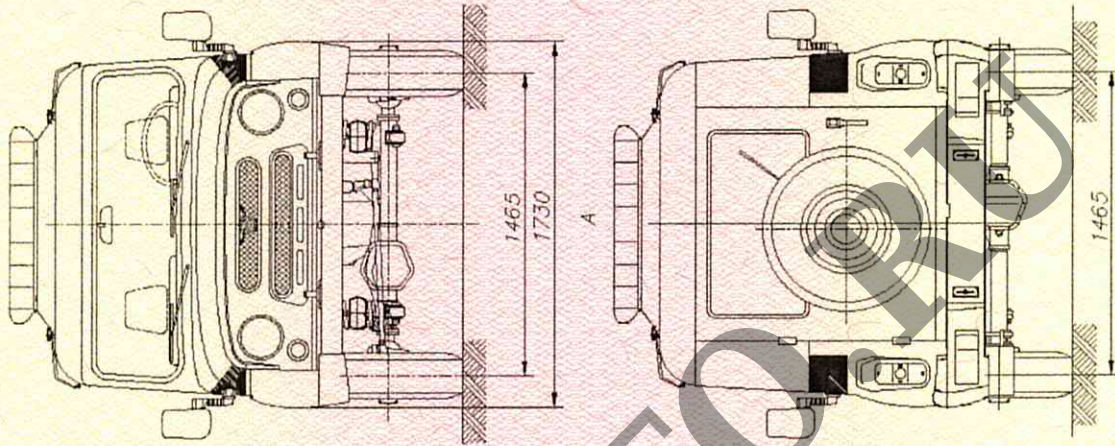

Приложение № 4

ОБЩИЙ ВИД ТРАНСПОРТНОГО СРЕДСТВА

УАЗ-3151, модификация 315195-015 без перегородки, коммерческое наименование UAZ Hunter

